

■ GEBERIT

150
YEARS
OF TOMORROW



GEBERIT BADEROMS- KATALOG

DESIGN
MEETS
FUNCTION



INNHold

- 6 VELKOMMEN TIL GEBERIT
- 10 BÆREKRAFT
- 14 KRAV
- 36 PLANLEGGINGSVERKTØY PÅ NETT

TOALETTER

- 40 GEBERIT WC-SYSTEM
- 44 GEBERIT DUSJTOALETTER
- 60 TOALETTER UTEN SKYLLEKANT
- 86 GEBERIT BETJENINGSPLATER
- 98 GEBERIT DUOFRESH
- 100 GEBERIT MONOLITH

SERVANTER

- 120 MIX & MATCH
- 136 GEBERIT MIX & MATCH
SERVANTER
- 148 GEBERIT MIX & MATCH
BADEROMSMØBLER OG TILBEHØR
- 156 UNIVERSAL SORTIMENT
FLERE BADEROMSMØBLER
- 160 TILBEHØR FOR SERVANTOMRÅDET
- 166 GEBERIT SPEIL OG SPEILSKAP
- 176 ANDRE SERVANTER OG MØBLER
- 194 SMÅ BADEROM OG GJESTETOALET
- 204 BADEROMSMØBLER FARGER
OG OVERFLATER

DUSJ OG BADEKAR

- 212 GEBERIT DUSJ
- 234 GEBERIT BADEKAR
- 242 GEBERIT AVLØP FOR BADEKAR

■ GEBERIT

■ GEBERIT

150
YEARS
OF TOMORROW

VELKOMMEN TIL GEBERIT

Vi elsker design og teknologi, og det blir lagt merke til av folk over hele verden. Med vår ekspertise og 150 års erfaring sørger vi for at produktene våre ikke bare ser bra ut, men også gjør livet betydelig enklere og morsommere for alle.



- 1 Testfasiliteter i Geberit-laboratoriet
- 2 Geberit toalett med TurboFlush: opptil 10 ganger bedre enn standarden
- 3 Geberit baderom, designet av Bjerg Arkitektur, Danmark
- 4 Produksjon av Geberit AquaClean Mera dusjtoalett
- 5 Heinrich og Klaus Gebert på 1970-tallet
- 6 Råmaterialer før bearbeiding

Geberit-produkter er et resultat av kombinasjonen elegant design og smart funksjonalitet, produsert av materialer av høy kvalitet. De er enkle å rengjøre, enkle å bruke og kan bidra til bedre livskvalitet.

Geberit Group er europeisk markedsleder for sanitærprodukter og fortsetter å sette nye standarder innen sanitærindustrien.

Geberit finnes i over 50 land og produserer sanitærprodukter for bærekraftig forbedring av livskvalitet på 26 produksjonssteder. Selskapet har hovedkontor i Rapperswil-Jona, Sveits, hvor Caspar Melchior Albert Gebert grunnla selskapet tilbake i 1874.

Over 10 000 folk jobber for å lage innovative og holdbare produkter som er bra for både kundene og miljøet. Geberit har alltid vært kjent for å være innovative og dette skyldes innsatsen som legges ned i forskning og utvikling. Før et nytt produkt kommer på markedet, går det gjennom en streng prosess for å sikre at det ikke bare dekker kundenes behov, men også holder de høyeste kvalitetsstandarder.

DESIGN
MEETS
FUNCTION

Å kombinere smart funksjonalitet med flott design – det er det Design Meets Function betyr.

VÅRT BIDRAG

“BÆREKRAFT HAR VÆRT EN INTEGRERT DEL AV GEBERIT-KULTUREN I FLERE TIÅR. VÅRT FOKUS ER PÅ KONSTANT OG KONSEKVENT IMPLEMENTERING MED MÅLBARE RESULTATER.”

Christian Buhl, CEO

VÅR UROKKELIGE BÆREKRAFTSTRATEGI

Over 30 år har gått siden Geberit utarbeidet sin første miljøstrategi og begynte å implementere spesifikke tiltak. Over tid ble denne strategien gradvis utvidet til en omfattende bærekraftstrategi basert på FNs Agenda 2030 og dens 17 bærekraftsmål.

I tråd med rammeverket for 2030-agendaen tar Geberit hensyn til økonomiske, økologiske og sosiale aspekter. Målet er å øke livskvaliteten for enkeltpersoner bærekraftig gjennom innovative sanitærprodukter, med det eksplisitte målet om å minimere det økologiske fotavtrykket i hele verdikjeden. I tillegg til å opprettholde et rettferdig samarbeid med sine leverandører og forretningspartnere, anser Geberit også opplæring og utvikling av sine ansatte, samt rørløpere, planleggere og arkitekter, som en integrert del av denne strategien.

ECOVADIS BÆREKRAFTVURDERING

Det er en strategi som også lønner seg. I 2024 ble Geberit Group rangert med gullmedaljen av EcoVadis for sin bærekraftsstyring. Dette plasserer Geberit i topp 5 % av de mer enn 125 000 selskapene som er vurdert. EcoVadis er en leverandør av bærekraftsvurderinger og evaluerer mer enn 100 000 selskaper i over 175 land innen områdene miljøpåvirkning, arbeidskraft og menneskerettigheter, etikk og bærekraftige anskaffelser.

Platinamedaljen plasserer Geberit blant den øverste prosenten av alle selskaper vurdert av EcoVadis, på tvers av alle bransjer og land. Denne prisen gjør det klart for både kunder og leverandører at Geberit har et omfattende, systematisk og effektivt bærekraftsstyringssystem på plass.



DESIGNET FOR LANG LEVETID
Geberit-produktene varer i flere tiår takket være materialer av høy kvalitet og strenge kvalitetskrav. De er også ofte kompatible med eldre modeller og er lette å holde rene, vedlikeholde og reparere. Geberit sørger for at reservedeler er tilgjengelige i opptil 25 år for mange av produktene sine, og skyllfunksjonen til innbyggingsystemene er garantert i 50 år. Elektroniske produkter som hygienespyleenheter eller DuoFresh har andre garantier.



SAMVITTIGHETSFULL BRUK AV RESSURSER
Geberit produkter blir kontinuerlig vurdert og forbedret når det gjelder vannforbruk. Plast brukes så effektivt og sparsomt som mulig for å produsere holdbare høykvalitetsprodukter. Interne resirkuleringsprosesser gjør at nesten 100 prosent av all bearbeidet plast kan gjenbrukes i produksjonen. Og når det kommer til emballasje, bruker selskapet først og fremst papp og unngår isopor og annen plast der det er mulig.



REDUSERE FOTAVTRYKKET VÅRT
Geberit jobber hardt for å konsekvent redusere energiforbruket, karbonutslippene og avfallsproduksjonen, samtidig som de tar til orde for ansvarlig vannbruk. Strategien for å kutte karbonutslipp bygger på suksessene fra tidligere år, med mål om å redusere karbonintensiteten (karbonutslipp i forhold til valutajustert nettoomsættning) med fem prosent årlig. Selskapet har et spesielt fokus på energieffektiv produksjon. Som eksempel på dette er totalt ti ovner fordelt på syv porselensanlegg utstyrt med den energisparende Enervit-brennerteknologien. Ved å oppdatere ovnene kunne Geberit oppnå energibesparelser på mer enn 20 % per enhet.

ECO-DESIGN FOR MERVERDI

I mange år har Geberit jobbet for å lage produkter som er bedre for miljøet enn forgjengeren, alt for å ta vare på naturen og ressursene våre.



Denne grafikken illustrerer Eco-Design-prinsippet ved å bruke eksemplet på en typisk Geberit-produktgruppe: et WC-system. Geberit iCon Rimfree® WC med strømningsdeler laget av 69 prosent resirkulert ABS-plast er installert på Geberit Duofix innbyggingsisterne. Utløpsventilen sørger for en reduksjon i vannforbruket. Skyttet aktiveres av den resirkulerbare Geberit Sigma30 betjeningsplaten, som er festet i en ramme laget av 100 prosent resirkulert ABS-plast.

Geberit har satt seg som mål å skape merverdi for kunder, miljø og samfunn med sine ressursbesparende produkter som har lang levetid. Nøkkelen til dette er Eco-Design. Siden 2007 har selskapet konsekvent utviklet produktene sine med tanke på at hvert produkt skal være miljømessig bedre enn forgjengeren, uten å gå på kompromiss med kvalitet, funksjonalitet eller holdbarhet. Alle stadier av produktets livssyklus tas i betraktning for denne vurderingen, fra råvareutvinning til avhending.

VANNFORBRUK I FOKUS

Geberit har en lang tradisjon for å produsere produkter som sparer vann. Toalettsskål uten skyllekant, optimert TurboFlush-teknologi og inn- og utløpsventiler, for ikke å snakke om vannbesparende kraner og urinaler, er alle designet for å hjelpe kundene med å bruke vannressursene mer sparsomt. Takket være innovative sanitærprodukter som betjeningsplater med dobbeltskyl eller stopp-skyl-stopps funksjon, har det gjennomsnittlige vannforbruket til toalettskylning falt med rundt 80 prosent siden 1952, fra 70 liter til 14 liter per person per dag, ifølge en modellberegning.



Geberit tilbyr også ressursbesparende produkter i servantområdet. Geberit iCon servant, for eksempel, er laget av naturlige råvarer og er designet for å vare i flere tiår. Servantens miljøavtrykk kan tydelig sees i en miljødeklarasjon (EPD). Det plassbesparende servantavløpet er produsert med 100 prosent grønn strøm, er bakoverkompatibel og har en reservedelstilgjengelighet på 25 år. Treverket som brukes til baderommøbler som Geberit Option Plus speilskap eller servantskapet i Geberit iCon baderomsserien er FSC™-sertifisert.*

*Forpliktelse angående FSC™ C134279-sertifiserte produkter: Geberit International AG | Schachenstrasse 77 | 8645 Jona | Sveits

Alle vil ha et skinnende rent og pent bad, men ingen har lyst til å bruke masse tid på å gjøre det rent. Derfor har Geberit smarte løsninger som ikke bare gjør rengjøring og vedlikehold lettere, men også bidrar til at smuss ikke fester seg så lett.

→
GEBERIT SIGMA80
BERØRINGSFRI
Svart glass

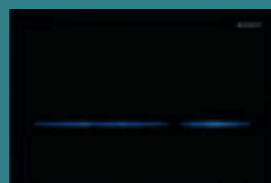

BERØRINGSFRITT SKYLL

Muligheten for å aktivere et skyll uten fysisk kontakt reduserer tilsmussing og minimerer risikoen for bakterieoverføring.

TOALETTSETE MED
QUICK RELEASE FUNKSJON

**INGEN FLERE
SMUSSFELLER**



Ta av sete og lokk, tørk av overflaten, og sett deretter lokket på igjen: når det er avtagbart blir det mye lettere å holde toalettet rent.

KERATECT®

**GLATT BLIR
ENKELT RENT**



Skitt og vandrdåper har nesten ingen sjanse på den sterke og glatte KeraTect®-overflaten. Den holder overflatene rene og fine mye lenger.

GEBERIT TURBOFLUSH

**ASYMMETRISK
VANNGUIDE**



Stillegående, grundig og med enestående skyllytelse: Den asymmetriske indre formen til den innovative Geberit TurboFlush-skyllteknologien er basert på en helt kantfri toalettskål og minimerer mengden rengjøring som kreves.

←
FLYT-OPTIMERT
Vanninntaket fra siden i kombinasjon med det asymmetriske porselenet setter vannet i en spiralbevegelse.



RIMFREE® TOALETTER

**KANTLØS FOR
ENKLERE
RENGJØRING**

Den kantfrie Geberit Rimfree® toalettskålen setter en moderne standard for hygiene og enkelt renhold. Skylleteknologien sikrer fullstendig utskylning og reduserer rengjøringsarbeidet – selv ved et lite skyll.

NOEN GANGER ER JEG IRRITERT PÅ MIN SØSTER

Hver morgen klarer søsteren min å være først på badet. Når hun endelig er ferdig, har den ubehagelige lukten en tendens til å henge igjen, og jeg må holde pusten. Kan ikke ekkel lukt rett og slett forsvinne?



Geberit DuoFresh fjerner ubehagelig lukt før den sprer seg til hele baderommet. Luktavsugenheten installeres rett bak betjeningsplaten, i tillegg har noen Geberit AquaClean dusjtoaletter et innebygd luktavsug.

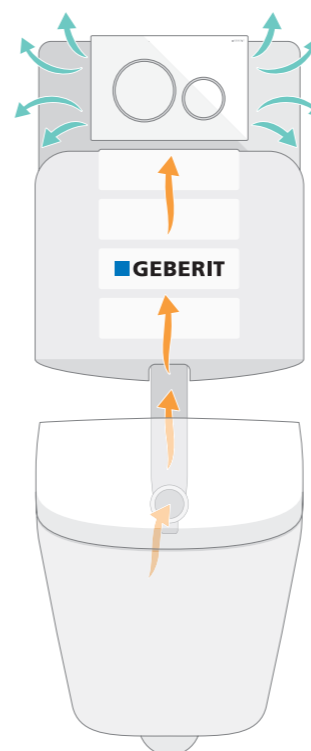

← TILGJENGELIG

Det keramiske filteret og åpningen for DuoFresh WC-tabletter er lett tilgjengelig bak betjeningsplaten.

← STILLE OG EFFEKTIVT

Det keramiske filteret renser luften og en stillegående vifte fører renset luft tilbake til rommet.

← GEBERIT DUOFRESH LUKTAVSUGENHET

Geberit DuoFresh er en godbit for alle sanser. Med brukerdeteksjonsfunksjonen starter luktavsugget automatisk så snart noen setter seg på toalettet. Den suger ut luften direkte fra toalettskålen og filtrerer den tilbake inn i rommet i renset tilstand.

DuoFresh-modulen kan enkelt installeres i Geberit Sigma innbyggingsystemet. Geberit DuoFresh kan kombineres med Geberit AquaClean Sela eller Alba dusjtoaletter.



← GEBERIT DUOFRESH DESIGN VARIASJON

DuoFresh luktavsug kan kombineres med alle Geberit Sigma01 til Sigma50 betjeningsplater.

Det er ofte detaljene som utgjør forskjellen mellom en hverdagsopplevelse og den spesielle følelsen av velvære og friskhet. Geberit bidrar til ekstra komfort på badet ditt med funksjoner i spa-stil du aldri vil ønske å være uten.

WHIRLSPRAY DUSJTEKNOLOGI

PATENT PÅ GRUNDIG RENGJØRING*

Den patenterte WhirlSpray-dusjteknologien finnes i alle Geberit AquaClean-modeller. Den blander vann og luft i dusjstrålen gjennom dynamisk blanding og gir målrettet, grundig og spesielt skånsom dusj med mindre vannforbruk. For en følelse av friskhet hele dagen



TOALETTSETEVARME

AUTOMATISK VARM OPPLEVELSE

← NÆRHETSSENSOR AKTIVERING
Sensoren starter toalettsetevarmen automatisk

Med toalettsetevarme blir setet akkurat passe varmt akkurat når det trengs. Da er det slutt på å sette seg ned på et iskaldt toalett i den kalde årstiden. I sommerhalvåret er det bare å skru av funksjonen.

* Tilgjengelig for alle Geberit AquaClean dusjtoaletter.

** Tilgjengelig for Geberit AquaClean Mera Comfort og Tuma Comfort dusjtoaletter.

LUKTAVSUG

FOR FRISKHET I BADEROMMET

Geberit Monolith utenpåliggende sisterner åpner for uventede muligheter når det kommer til baderomsdesign. Ubehagelig lukt i toalettområdet er nå en saga blott. Den stillegående viften i Geberit Monolith sisternen sørger for effektiv luktavsug direkte fra toalettskålen.



ORIENTERINGSLYS

DISKRET GUIDE GJENNOM NATTEN



Geberit orienteringslys kan stilles inn i syv forskjellige farger. Den slår seg på automatisk når du nærmer deg toalettet og viser vei på badet om natten. Et dempet lys gjør det lettere å sovne igjen etterpå. Orienteringslyset finnes i ulike Geberit AquaClean dusjtoaletter, luktavsugmodulen DuoFresh og Geberit Monolith Plus utenpåliggende sisterner.

FRA IDÉ TIL FERDIG BADEROM

Reisen til drømmebadet ditt begynner med korrekt informasjon og mye inspirasjon. Det er her Geberit kommer inn som din partner, og hjelper deg å gjøre idéene dine til virkelighet med informasjon på hjemmesiden og interaktive planleggingsverktøy.

**TA NESTE STEG OG FINN ALT DU TRENGER
TIL DRØMMEBADET DITT**

www.geberit.no/kundeservice/digitale-verktoy-apps/



↑
INSPIRASJONSVERKTØY
Hva er egentlig viktig for deg på badet?
Med Geberit inspirasjonsverktøy kan du raskt få en idé om det.

baderoms-ideer.geberit.no



↑
3D BADEROMSPANLEGGER
Planlegg badet i 3D og sjekk hvordan favorittproduktene dine for drømmebadet passer inn i det eksisterende baderommet.

baderomsplanlegger.geberit.no



↑
BETJENINGSPLATE-SHOWROOM
Oppdag det brede utvalget av Geberit betjeningsplater og finn modellen som passer perfekt inn i badet ditt.

betjeningsplater.geberit.no



↑
GEBERIT HOME APP
Finn alt du trenger for å administrere og vedlikeholde dine Geberit-produkter på smarttelefonen din.

geberit.no/home-app



↑
VIRTUELT SHOWROOM
Oppdag sanitærteknologi og baderomsutstyr fra Geberit i en virtuell omvisning.

geberit360.sneakybox.net/no/



TOALETTER

Oppdag hvordan moderne toaletter kan forbedre hverdagen din. Geberit toaletter tilbyr mange løsninger som kan tilpasses individuelle komfortønsker og alle budsjett.

Geberit WC-systemet består av Geberit innbyggingsisterne og Geberit toalettskål for å gi enestående skyllytelse som er opptil 10 ganger bedre enn det europeiske standardkravet.



GEBERIT WC-SYSTEM 10 GANGER BEDRE NEDSKYLLING



Skyllytelse i henhold til NS-EN 997:2018 standard krav.



Geberit toalett med TurboFlush: opptil 10 ganger bedre enn standard

Geberit utvikler WC-systemer som optimerer hele vannkretsløpet fra sistene til toalett og ut i avløpsrøret. På denne måten omdannes energien fra sistene til et eksepsjonelt toalettskyll. En kraftig virvel lager et overflateskyll av hele toalettskålen, som ikke har skyllekant, og gir et skyll som er spesielt grundig og stillegående.

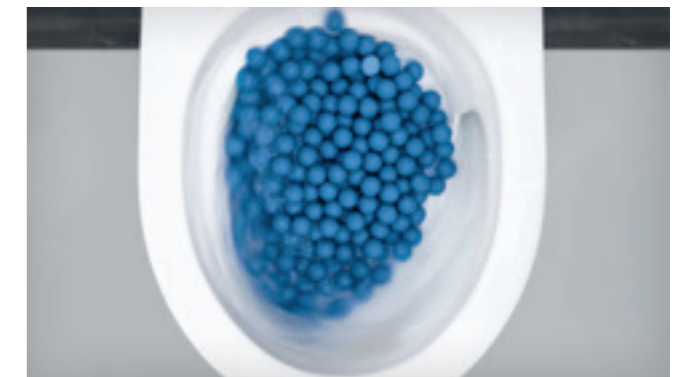

↑
Skyllytelsen er 10 ganger bedre enn det som kreves ved standardtesting (NS-EN 997:2018).



←
Geberit toalettskåler uten skyllekant, setet og lokk som er lett å fjerne og nesten porefri KeraTect® spesialglasur gjør rengjøring av toalettet til en lek.

→
Velg mellom en rekke design, materialer og farger for å finne den perfekte betjeningsplaten for ditt bad og stil. Sigma70 betjeningsplaten er ny, og bringer med sitt minimalistiske, flytende utseende et enda større utvalg av farger og materialer.



GEBERIT WC-SYSTEM NÅR PRODUKTENE JOBBER SAMMEN

Hos Geberit bruker vi vår omfattende kunnskap til å utvikle og teste produktene våre. Vi prioriterer ansvarlige produksjonsprosesser i hvert trinn, lager våre produkter av beste kvalitet og av materialer med lang levetid, og leverer dem kun etter strenge kvalitetstester. Derfor tilbyr vi våre kunder reservedelstilgjengelighet i 50 år på innbyggingssystemene våre.



GRANSKET UNDER MIKROSKOPEP: STRENG TESTING I VÅRE EGNE LABORATORIER



FORDELER MED GEBERIT SYSTEMET

RESERVEDELER TILGJENGELIG I 50 ÅR

Geberit tilbyr vi våre kunder reservedelstilgjengelighet i 50 år på innbyggingssystemene våre.

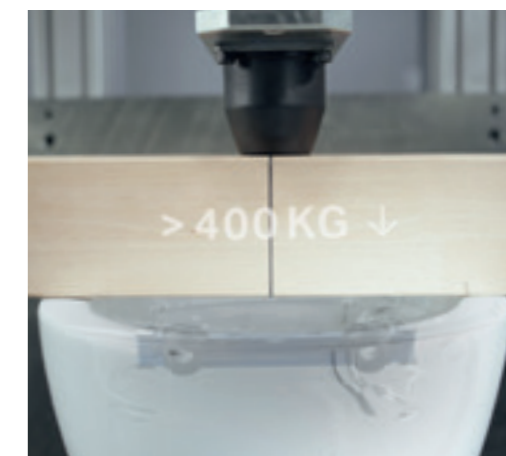



DUSJ TOALETTER



RENERE, FRISKERE, MER HYGIENISK.
OPPDAG FORDELENE MED DE UNIKE
GEBERIT AQUACLEAN DUSJTOALETTENE
MED BEHAGELIG DUSJSTRÅLE.



↑
Et dusjtoalett har en integrert dusjarm, som aktiveres ved et knappetrykk. Dette gir en grundig og skånsom rengjøring uten bruk av papir.

GEBERIT AQUACLEAN KORT FORTALT

Vann er det mest skånsomme og logiske når vi skal skylle noe rent. I hverdagen ser vi tydelig hvor viktig vann er når vi skal gjøre rent. Tenk deg å skulle vaske skitne hender kun med tørt papir – ikke akkurat optimalt, eller hva? Med Geberit AquaClean dusjtoaletter kan du sikre deg friskhet og renhet hele dagen med bare et knappetrykk, og ikke minst, ekstra komfort avhengig av modell.

HVORDAN VIRKER ET DUSJTOALETT?



←
Dusjarmen starter i en godt beskyttet posisjon inne i porselenet. Den skylles automatisk før hver bruk, for å sikre at den alltid er helt ren.



←
Ved å trykke på en knapp kommer dusjarmen ut og sekunder senere kan en behagelig, temperert vannstråle kjønes. Når dusjprosedyren er fullført eller ved et knappetrykk, skylles dusjarmen igjen og går tilbake inn i porselenet.

EKSTRA KOMFORT

Geberit AquaClean dusjtoaletter gir deg ikke bare et mangfold av flotte designvalg, men også en rekke ekstra komfortfunksjoner, som tar ditt velvære til nye høyder.

GEBERIT AQUACLEAN MERA COMFORT OG AQUACLEAN MERA CLASSIC FUNKSJONER

CLASSIC

COMFORT

COMFORT



WhirlSpray dusjteknologi



Toalettskål uten skyllekant og TurboFlush skylleteknologi



Fjernkontroll



Individuelt justerbar dusjarm posisjon



Justerbar vanntemperatur



Oscillerende dusjarm



Separat ladydusj



Varmluftstørrer



Luktavsug



Soft-close toalettlokk og sete



Quick release



Brukerkjennetegn



Avkalkingsfunksjon



Energisparemodus



Geberit Home app



Geberit AquaClean Mera er det ultimate valget som kombinerer design og funksjonalitet på en unik og genial måte. Som kronjuvelen og den mest populære blant Geberits dusjtoaletter, setter den standarden på alle områder. Med et bredt utvalg av funksjoner er den perfekt for de kresne brukerne som ønsker å oppleve ren komfort som en del av sin rengjøring med vann.



TurboFlush

KeraTect®

EKSTRA KOMFORTFUNKSJONER FOR GEBERIT AQUACLEAN MERA COMFORT



Orienteringslys



Varme i toalettsete



Automatisk lukking og åpning av toalettlokk

GEBERIT AQUACLEAN MERA



COMFORT

COMFORT

Geberit AquaClean Mera vegghengt toalett
B 40 cm D 59 cm

Varmluftstørreren gir skånsom, berøringsfri tørring.
→



↑
Frisk luft etter hvert toalettbesøk: Ubehagelig lukt elimineres ved å trekkes ut fra toalettskålen.

→
Med Geberit AquaClean Mera Comfort modellen åpnes toalettlokket automatisk når du nærmer deg.





GEBERIT AQUACLEAN SELA FUNKSJONER



WhirliSpray dusjteknologi



Toalettskål uten skyllekant med TurboFlush skylleteknologi



Fjernkontroll



Orienteringslys



Justerbar dusjarmposisjon



Justerbar vanntemperatur



Oscillerende dusjarm



Separat ladydusj



Soft-close toalettsete og lokk



Quick release



Brukergjenkjenning



Avkalkingsfunksjon



Energisparemodus



Geberit Home app



TurboFlush

KeraTect®

GEBERIT AQUACLEAN SELA



Geberit AquaClean Sela veggengt toalett
B 8 cm D 7 cm



NYHET

Geberit AquaClean Sela Square veggengt toalett
B 8 cm D 7 cm

Geberit AquaClean Sela ikke bare ser fantastisk ut med sin eleganse, men den er også av utrolig god kvalitet. Med sitt rene og lekre design, samt materialer av topp kvalitet, er dette dusjtoalettet helt perfekt for de som liker ting som ser bra ut.

Det populære dusjtoalettet er nå tilgjengelig i fem designvarianter. I tillegg til dekslene i hvit eller blank krom, finnes også porselenet i en hvit matt finish samt i firkantet design.

Orienteringslys guider vei om natten.
↓



←
Ladydusj fra egen dyse i dusjhodet



GEBERIT AQUACLEAN TUMA
COMFORT OG CLASSIC FUNKSJONER

CLASSIC

COMFORT



WhirlSpray dusjeteknologi



Justerbar dusjarmposisjon
(Classic styres med app)



Justerbar vanntemperatur
(Classic styres med app)



Oscillerende dusjarm



Soft-close toalettsete og lokk



Quick release (kun lokk)



Rimfree toalettskål



Avkalkingsfunksjon



Energisparemodus



Geberit Home app

EKSTRA COMFORTFUNKSJONER
GEBERIT AQUACLEAN TUMA COMFORT

COMFORT



Fjernkontroll



Separat ladydusj



Toalettsetevarme



Tørrer



Brukeridentifikasjon

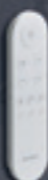

Rimfree

KeraTect®

GEBERIT AQUACLEAN TUMA

Geberit AquaClean Tuma Classic er den ideelle basismodellen. Den tilbyr basisfunksjonen til et dusjtoalett til en attraktiv pris. Hvis du ønsker å nyte godt av andre komfortfunksjoner, har AquaClean Tuma Comfort også andre fordeler, som toalettsetevarme og varmluftstørrer.



CLASSIC

COMFORT

Geberit AquaClean Tuma
vegghengt toalett
B 36 cm D 55 cm



CLASSIC

COMFORT

Geberit AquaClean Tuma
gulvstående toalett
B 36 cm D 56 cm



↑ Skånsom, sprudlende dusjstråle takket være WhirlSpray dusjeteknologi.



↑ Dusjtoalettet kan styres via knapper direkte på setet, med fjernkontroll eller via smarttelefonappen. Ytterligere innstillinger kan gjøres i Geberit Home-appen.



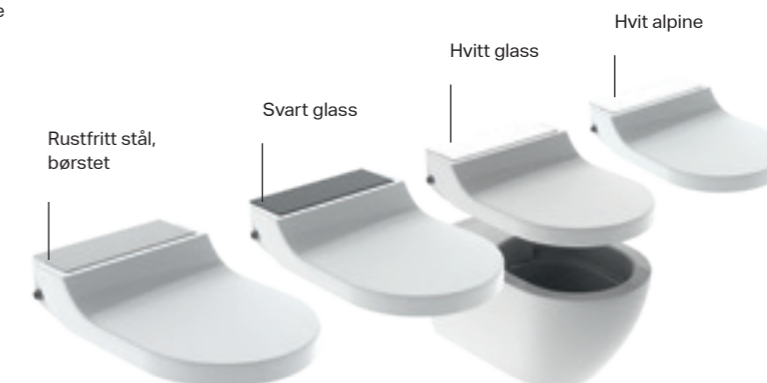



→ Geberit Tuma Comfort-modellen er tilgjengelig med ulike designdeksler.





NYHET



GEBERIT AQUACLEAN ALBA FUNKSJONER

-  WhirlSpray dusjteknologi
-  Kantfri toalettskål med TurboFlush teknologi
-  Fjernkontroll
-  Justerbar dusjarmposisjon (styres med app)
-  Justerbar vanntemperatur (styres med app)
-  Oscillerende dusjarm
-  Soft-close toalettsete og lokk

-  Quick release
-  Brukergjenkjenning
-  Avkalkingsfunksjon
-  Energisparemodus
-  Geberit Home app



TurboFlush

KeraTect®

GEBERIT AQUACLEAN ALBA

AquaClean Alba dusjtoalett har grunnleggende funksjoner kombinert med en slank og elegant design gjør den perfekt til ethvert bad. De som vurderer å kjøpe nytt toalett kan få fordelene med et dusjtoalett for nesten samme pris som et vanlig designtoalett.



Geberit AquaClean Alba vegghengt toalett
B 37.5 cm D 56.5 cm

Den kraftige TurboFlush-teknologien rengjør skålen grundig og stille ved at skyllevannet kommer inn fra siden av toalettskålen.
→

Bare tørk av: både setet og lokket kan fjernes for enkel rengjøring.
↓



↑ Geberit AquaClean Alba har WhirlSpray dusjteknologi for en skånsom dusjopplevelse.



RIMFREE TOALETTER



STILLERE, GRUNDIGERE OG RETT OG SLETT
SKINNENDE RENT: OPPLEV FORDELENE MED HELT
KANTLØSE GEBERIT-TOALETTER MED TURBOFLUSH OG
RIMFREE® SKYLLTEKNOLOGI.



RIMFREE TOALETTER MED TURBOFLUSH TEKNOLOGI

Geberit TurboFlush-teknologi er spesielt designet for å tilby et toalett som er enkelt å rengjøre og som har enestående skyllytelse. For å få til dette har våre hydraulikksperter optimalisert hele vannstrømmen fra sisternen via toalettet til avløpet. Energien fra innbyggings sisternen blir konvertert til et enestående toalettsskyl. Den presise kontrollen av vannet oppnår grundig og komplett skyllytelse av toalettsskålen uten oversprut, noe som resulterer i en skyllytelse opptil ti ganger bedre enn det som kreves av europeiske standarder og norsk standard, mindre rengjøringsinnsats og et spesielt stille skyllytelse.



↑
Designet inne i den kantløse toalettsskålen har ingen skjulte områder der smuss kan samle seg. Dette gjør den spesielt hygienisk og enkel å rengjøre.

Den asymmetriske formen setter den kraftige vannstrømmen fra Geberit-sisternen i en roterende bevegelse. Dette sikrer at hele overflaten på toalettet blir grundig og stille skylt ut.
↓





TurboFlush teknologi



Høydejustering



Skjult innfesting



Toalettsete og lokk med soft-close mekanisme



4-liter skyll



Gulvklaring



Quick release



Toalettskål uten skyllekant



Under den elegante utsiden av toalettet ligger en rekke innovasjoner designet for økt komfort. Den asymmetriske, helt kantløse indre geometrien til TurboFlush-teknologien sikrer enestående, men stille skylling, mens den integrerte høydejusteringsfunksjonen gir mulighet for setehøydejusteringer selv etter installasjonen. Dette bør gjøres av en fagperson.

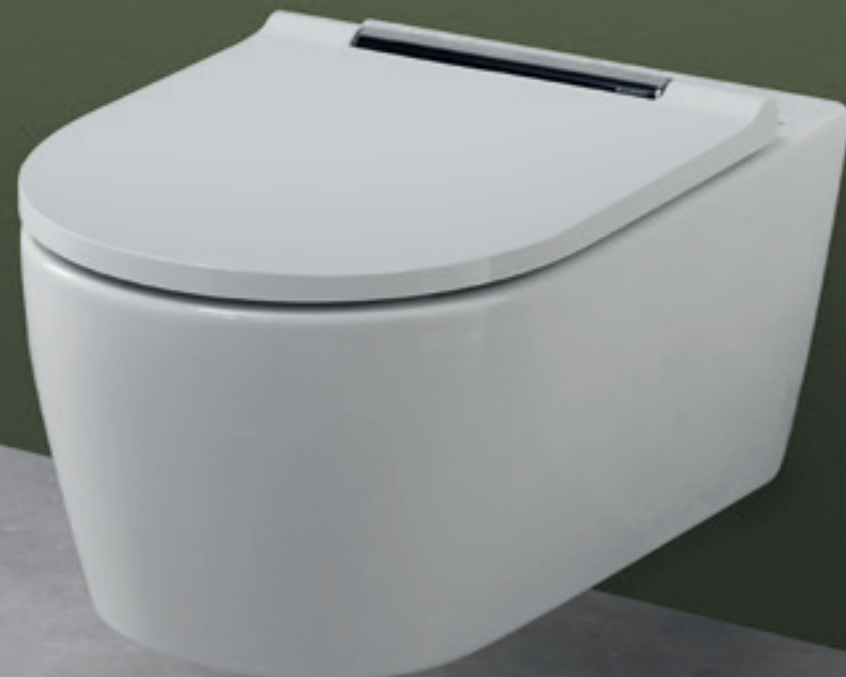

TurboFlush

KeraTect®

GEBERIT ONE TOALETT MED TURBOFLUSH TEKNOLOGI



Geberit ONE vegghengt toalett
B 37 cm D 54 cm NRF 6122444







Den innovative TurboFlush-teknologien setter vannet i en spiralbevegelse via åpningen på siden og den asymmetriske formen på toalettskålen.
↓



↑
Integrert høydejustering: setehøyden til Geberit ONE-toalettet kan også justeres i ettertid uten å påvirke veggen med et justerbart område på +3/-1 cm.

→
Løft opp toalettsete og lokk for enkel rengjøring.



-  TurboFlush teknologi
-  Skjult innfesting
-  Toalettsete og lokk med soft-close mekanisme
-  4-liter skylld
-  Gulvklaring
-  Quick release
-  Toalett uten skyllekant

Denne klassiske og elegante toalettskålen gir enestående grundig og stille skylld takket være TurboFlush-teknologien.

TurboFlush

KeraTect®

GEBERIT ACANTO TOALETT MED TURBOFLUSH TEKNOLOGI



Geberit Acanto
vegghengt toalett
B 36 cm D 53 cm NRF 6123001









Toalettsetet og lokket kan enkelt løftes opp og fjernes for rengjøring.
↓



←
Den spesielle TurboFlush formen leder vannet rundt i toalettskålen og ned i avløpet med enestående presisjon. Det er nok med ett skylld og rengjøringen er mye enklere.



-  Skjult innfesting
-  4-liter skyll
-  Skjult gulvfeste
-  Gulvklaring
-  Toalett sete og lokk med soft-close mekanisme
-  Quick release
-  Toalettskål uten skyllekant

Geberit iCon og iCon Square toalettskål finnes i flere varianter. Plassbesparende modeller skaper bevegelsesfrihet på små badrom. Noen av toalettskålene og setene er også tilgjengelige i elegant hvit matt finish.



Rimfree

KeraTect®

GEBERIT ICON TOALETT MED RIMFREE SKYLLTEKNOLOGI

VEGGHENGTO TOALETT



Geberit iCon veggengt toalett
B 36 cm **D** 53 cm NRF
6122953



Geberit iCon Square veggengt toalett
B 35 cm **D** 54 cm NRF
6123014 + sete NRF
1084109



Geberit iCon kompakt veggengt toalett
B 36 cm **D** 49 cm NRF
6123076 + sete NRF
6191703

GULVSTÅENDE TOALETT



Geberit iCon gulvstående toalettskål
B 35 cm **D** 56 cm NRF
6123079





Geberit iCon Square gulvstående toalett
B 36 cm **D** 56 cm NRF
6123023 + sete NRF
1084109



↑
En bevegelse er alt som skal til for å fjerne setet og lokket for rengjøring.

←
Matchende bidéer kompletterer den allsidige baderomsserien Geberit iCon.



-  Skjult innfesting
-  Toalett sete og lokk med soft-close mekanisme
-  4.5-liter skylt
-  Gulvklaring
-  Quick release
-  Toalett uten skyllekant



Rimfree

KeraTect®

GEBERIT SMYLE TOALETT MED RIMFREE SKYLLTEKNOLOGI

Med sitt moderne design og delikate linjer bidrar toalettene og bidé i Geberit Smyle badromsserie til en positivt baderomsatmosfære.

Den kantløse skålen og avtakbart toalettsete og lokk gjør det enkelt å holde toalettet skinnende rent.
↓



Geberit Smyle Square vegghengt toalett
B 35 cm **D** 54 cm NRF 6123016 + sete NRF 6194022



Geberit Smyle Square kompakt vegghengt toalett
B 35 cm **D** 49 cm NRF 6122446 + sete NRF 6194022



← Perfekt koordinert: toalett og bidet i samme kantløse design.

-  Gulvklaring
-  Komfortabel sittehøyde
-  Komfortabel bredde
-  4.5-liter skyll
-  Toalettskål uten skyllekant
-  400 kg belastning



Rimfree

KeraTect®

Toalettene i Geberit Renova Comfort-serien er tilpasset for å imøtekomme de spesielle behovene til brukere med nedsatt funksjonsevne på badet. Nyttige funksjoner inkluderer en ekstra dybde for enkel overføring fra rullestol, en komfortabel sittehøyde med gripehjelpemidler og høy lastebæreevne.

GEBERIT RENOVA COMFORT TOALETT MED RIMFREE SKYLLTEKNOLOGI

Forhøyet toalettskål med overkant på 46 cm ved standard festehøyde.
↓



Geberit Renova Comfort vegghengt toalett
B 36 cm D 53 cm NRF 6122941



Geberit Renova Comfort ekstra dyp vegghengt toalett med åpen innfesting
B 36 cm D 70 cm



Geberit Renova Comfort ekstra dyp vegghengt toalett med delvis skjult innfesting
B 36 cm D 70 cm



↑
Optimal hygiene for alderstilpassede eller barrierefrie bad: Toaletter uten skyllekant er enkle å holde rene.

←
Ekstra dybde gjør det enklere for brukere å overføre seg fra rullestol i samsvar med relevante krav.

BETJENINGS- PLATER



**SETT PRIKKEN OVER I-EN PÅ BADET DITT MED
GEBERIT BETJENINGSPLATER FOR TOALETTSKYLL:
TILGJENGELIG I EN LANG REKKE FORMER OG
FARGER OG FUNKSJONER SOM PASSER TIL DIN
STIL.**



Rund eller firkantet, mange forskjellige material- og fargekombinasjoner, i flukt med veggen eller flytende foran veggen, Geberit Sigma betjeningsplateplate-serien tilbyr det ideelle skyllaktiveringssystemet for badet ditt. Perfekt funksjon og enkelt vedlikehold.

GEBERIT SIGMA BETJENINGSPLATER



REKTANGULÆRE BETJENINGSPLATER



Geberit Sigma30
B 25 cm H 16 cm

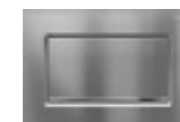

Geberit Sigma30
Enkeltskyll
B 25 cm H 16 cm



Geberit Sigma50
B 25 cm H 16 cm



Geberit Sigma60
B 21 cm H 13 cm



Geberit Sigma70
B 24 cm H 16 cm



RUNDE BETJENINGSPLATER



Geberit Sigma01
B 25 cm H 16 cm



Geberit Sigma10
B 25 cm H 16 cm



Geberit Sigma20
B 25 cm H 16 cm



Geberit Sigma21
B 25 cm H 16 cm



BERØRINGSFRI- BETJENINGSLATER



Geberit Sigma10
B 25 cm H 16 cm



Geberit Sigma10
Touchless and
manual,
B 25 cm H 16 cm



Geberit Sigma80
B 24 cm H 16 cm

Andre farge- og materialvarianter er tilgjengelige.

Disse og andre Geberit betjeningsplater finnes på nett på betjeningsplate.geberit.no



 Kundetilpasset

GEBERIT BETJENINGSPLATER PERFEKSJON INNEN TRENDSETTENDE DESIGN

Med sin myke kurve utstråler Geberit Sigma21 og Sigma50 betjeningsplatene eleganse i hver detalj. De runde knappene har en høyglanskant, mens de firkantede er litt avfaset i kantene. Velg fra et omfattende utvalg av populære metallfarger og moderne overflatefinisher.

SIGMA21



Svart

Hvit

Valnøtt

Betong-
utseende

Skifer-
utseende

Kundetilpasset



SIGMA50



Ton-i-ton
rosegull

Ton-i-ton
messingfarget

Ton-i-ton
svartkrom

Ton-i-ton
børstet rustfritt stål

De lett buede flatene på knappene for det lille og store skyllet svever foran veggen.
↓

GEBERIT SIGMA70 BETJENINGSPLATER

Den minimalistiske utformingen av betjeningsplaten viser høye estetiske standarder, og den ser ut som om den flyter foran veggen. Presisjonsteknikk og et nøytralt fargevalg fremhever kvaliteten på dette innovative designet.



Hvit matt

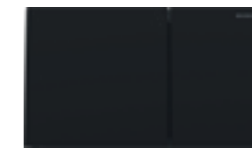

Svart matt

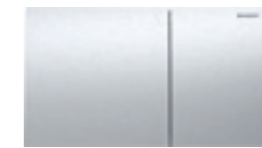

Børstet rustfrittstål



Hvitt glass

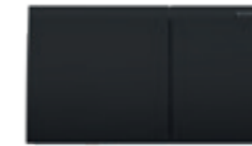

Svart glass



Lava glass



Sandgrått glass



Rosegull



Messingfarget



Svartkrom



GEBERIT OMEGA BETJENINGSPLATER

Den betydelig mindre Geberit Omega betjeningsplaten er ideelle, i tilfeller hvor toalettet er installert under et vindu eller en halv-vegg med en hylleoverflate. Betjeningsplaten kan plasseres på toppen eller foran vegg.

MER FLEKSIBILITET

Geberit Omega gir fleksibilitet der hvor plassen er begrenset. Betjeningsplaten passer til Geberit Omega innbyggingsisterne, som finnes i to lave monteringshøyder. Betjeningsplaten kan monteres oppå en halvhøy vegg eller fra forsiden.



REKTANGULÆRE
BETJENINGSPLATER



Geberit Omega30
B 21 cm H 14 cm



Geberit Omega60
B 18 cm H 11 cm



RUNDE
BETJENINGSPLATER

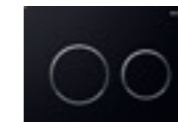

Geberit Omega20
B 21 cm H 14 cm

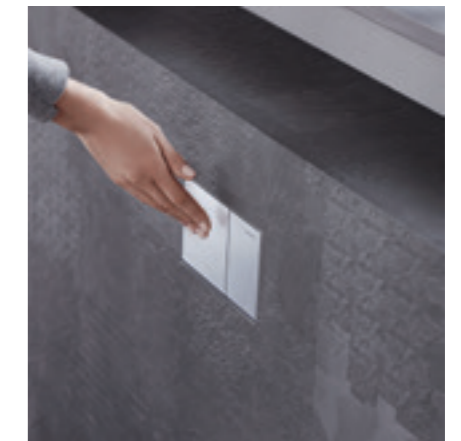
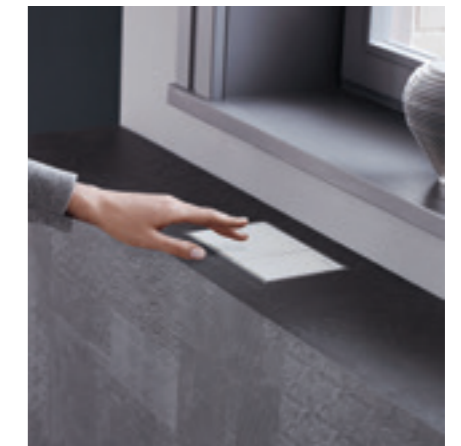

Flere farge- og materialvarianter tilgjengelig.

Alle artikkelnumre for disse og andre produkter finner du online på geberit.no/produktkatalog



GEBERIT FJERNBETJENING

Geberit fjernbetjening kan installeres innenfor en radius på opptil 1,70 meter fra toalettet. Dette gjør det praktisk å aktivere et skyll selv når du sitter på toalettet. De kan også kombineres med en vanlig betjeningsplate.



←
Fjernbetjeningen kan plasseres slik at den er lett å nå selv når du sitter.

Fjernbetjeningen er finnes med manuell eller berøringsfri versjon med infrarød brukerdeteksjon.
↓

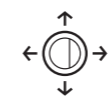

**FJERNBETJENING
MED RUNDT DESIGN**



Geberit type 01



Geberit type 10



Geberit type 10
infrarød knapp



DEKSEL



Geberit Sigma
deksel



Geberit Omega
deksel



Strøm og tilkoblingsboks



Luktavsug



Orienteringslys



DuoFresh-Stick

GEBERIT DUOFRESH

Geberit DuoFresh luktavsugsenhet fjerner ubehagelig lukt direkte fra toalettskålen før lukten sprer seg på badet. Den kan kombineres med de fleste Geberit betjeningsplater, noe som gjør at den passer inn i alle baderom.

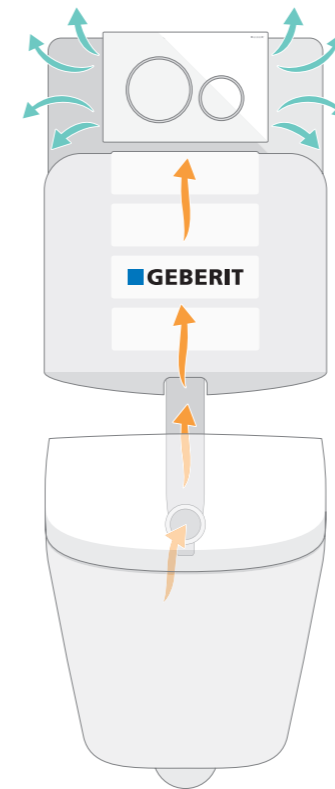

Ubehagelig lukt fjernes akkurat der den oppstår.

Geberit DuoFresh luktavsug med innkast for DuoFresh-Stick.
↓

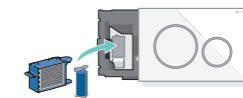

TILGJENGELIG

Det keramiske filteret og skuffen for DuoFresh-Stick er lett tilgjengelig bak betjeningsplaten.

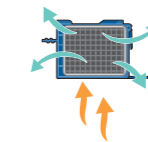

STILLE OG EFFEKTIV

Det keramiske filteret renser luften grundig. En stillestående vifte fører den rensede luften tilbake inn i rommet.

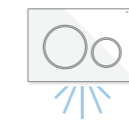

LED-ORIENTERINGSLYS

LED-orienteringslyset gir ekstra komfort. Denne er plassert under betjeningsplaten og gir et diskret, indirekte lys inn i rommet.

MONOLITH MODULER

GEBERIT MONOLITH OG
MONOLITH PLUS ÅPNER
OPP FOR SPENNENDE
DESIGNALTERNATIVER
I NYBYGG OG
RENOVERINGSPROSJEKTER.



Dobbeltskyl med soft-touch knapper



Integrert lys med justerbar lysstyrke og farge



Med keramisk filter som renser luften



Brukeridentifikasjon



Luktavsugvifte



Hygieneskyl



Geberit Home app



GEBERIT UTENPÅLIGGENDE SISTERNE MONOLITH PLUS

Denne førsteklasses sisternen kombinerer toppmoderne skylleteknologi med attraktive ekstra komfortfunksjoner. Lysfargen på ComfortLight-orienteringslyset kan justeres etter dagsrytmen, mens det integrerte luktavsugget sørger for frisk luft og en behagelig baderomsopplevelse. Monolith finnes både for vegghengte og gulvstående toaletter.



↑
GEBERIT MONOLITH PLUS
Sandgrå



↑
GEBERIT MONOLITH PLUS
Skiferutseende



↑
GEBERIT MONOLITH PLUS
Svart

→
SOFT TOUCH
En lett berøring er alt som skal til for å skylle ned i toalettet med Geberit Monolith Plus.

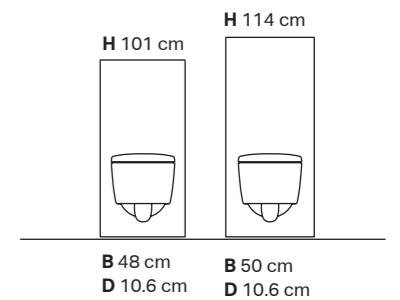

SIDE PANEL



Aluminium



Svartkrom aluminium

FRONT PANEL



Hvitt glass



Lava glass



Sandgrått glass



Svart glass



Betongutseende



Skiferutseende



GEBERIT UTENPÅLIGGENDE SISTERNE MONOLITH

Pålitelig Geberit skyllteknologi, stilfullt skjult bak elegante overflater av glass og steintøy, med sidepaneler enten av aluminium eller svart krom aluminium. Monolith finnes både for veggheengte og gulvstående toaletter.

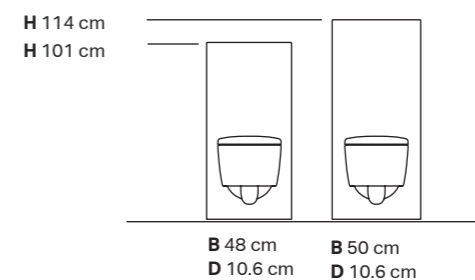

← Geberit Monolith finnes i to høyder

VANNBESPARENDE
Dobbeltskyll med stort og lite skyll
↓



← **ELEGANT FINISH**
Overflater laget av glass eller steintøy. Avbildet: Lavaglass og svartkrom aluminium.

SIDEPANEL

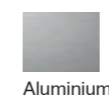

Aluminium

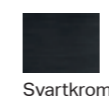

Svartkrom aluminium

FRONTPANEL



Hvitt glass



Sandgrått glass

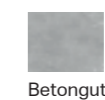

Betongutseende



Mintgrønt glass*

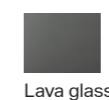

Lava glass

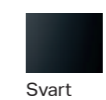

Svart glass

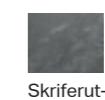

Skriferutseende

*Kun for Geberit Monolith høyde 101 cm.



SERVANT- OMRÅDET

Servantområdet er det viktigste området i baderommet, så her er det viktig å velge design og funksjoner som passer hverdagens komfortønsker.

SERVANTOMRÅDET GJØR DET PÅ DIN MÅTE

Enten du vasker hendene, stiller håret, barberer deg, pusser tennene eller vasker ansiktet, er servanten midtpunktet på badet. Geberit er din totalleverandør for servant, baderomsmøbler og tilbehør, samt alle de tekniske elementene innen sanitærteknologi. Dette gir deg friheten til å sette sammen drømmebadet din når det gjelder design, funksjon og budsjett.

→
TILBEHØR
Fleksible hyller gir oversiktlig oppbevaring av toalettsaker.

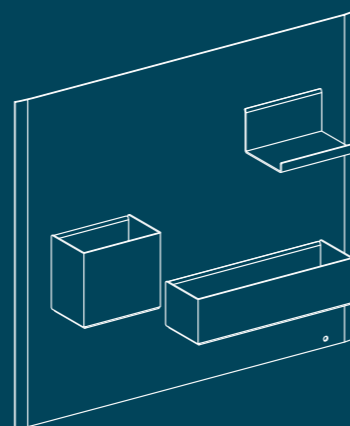

→
SPEIL OG SPEILSKAP
Speil med belysning gir optimalt lys til servanten, mens speilskap gir ekstra lagringsplass.

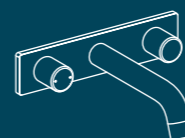
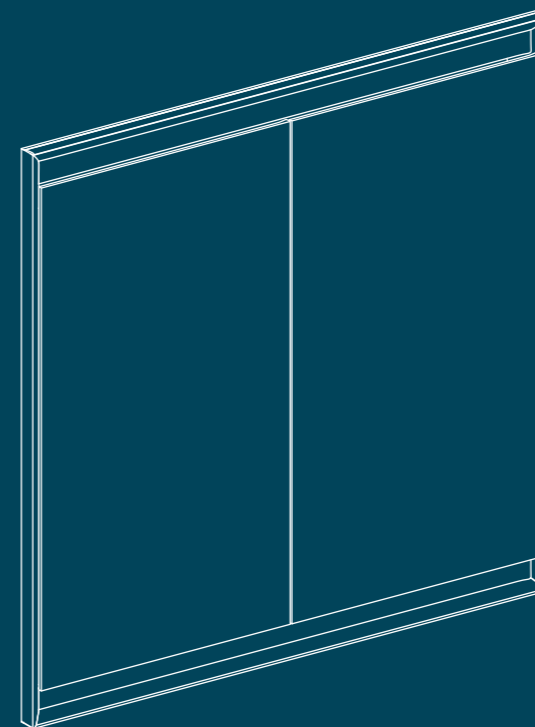

→
SERVANT
Velg mellom toppmontert servant og klassiske servanter med ulike profiler. Valget er ditt.

→
ORGANISERINGSSYSTEMER
FOR SERVANTSKAP
Få god oversikt: ekstra organiseringsbokser gjør servantskapet enda mer brukervennlig, og det er praktisk med innvendig belysning i skapet.

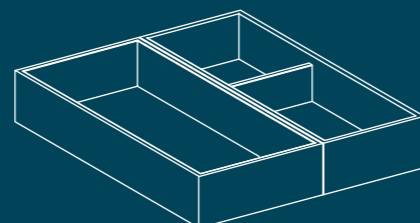

←
SIDESKAP
Sjenerøs oppbevaringsplass for hygieneartikler med mer.

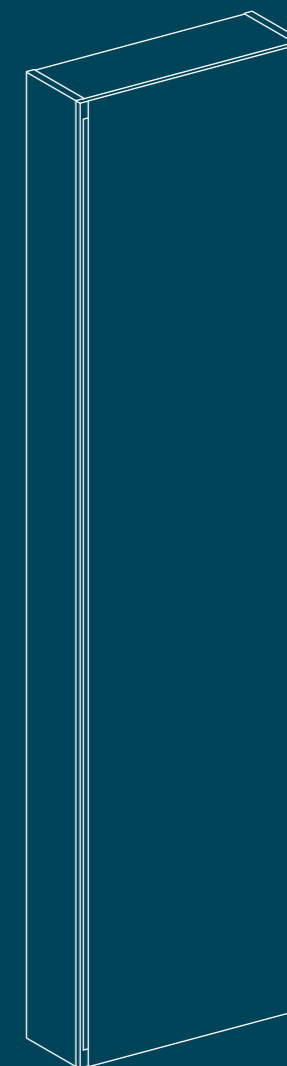

←
SERVANTSKAP
Rikelig med plass til alle dine toalettartikler.

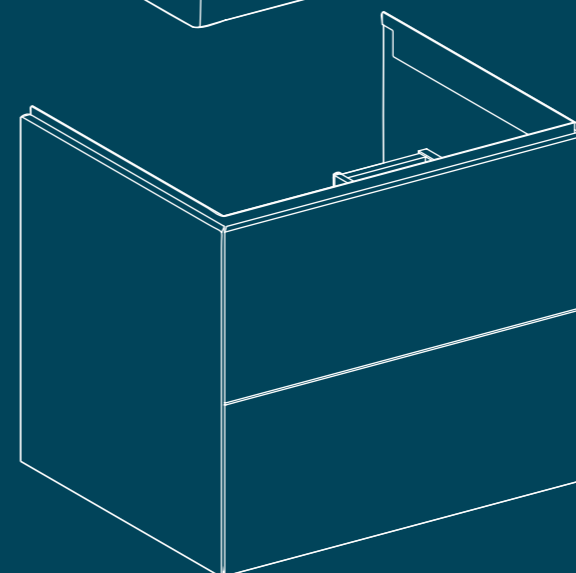

GEBERIT MIX & MATCH

ENKLERE BLIR DET IKKE

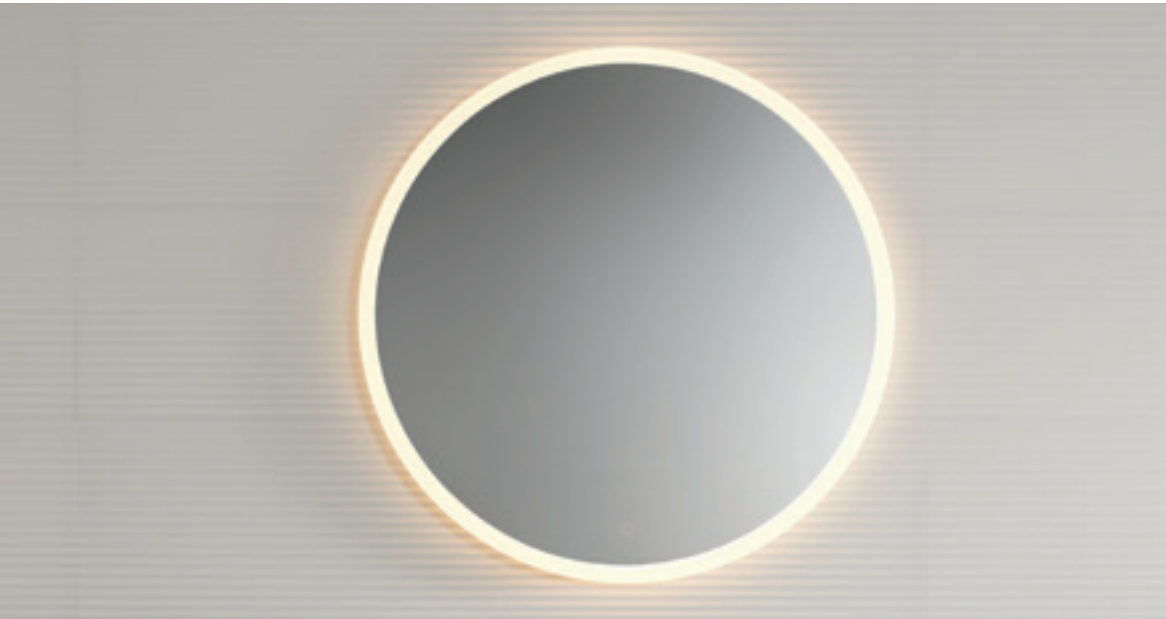

←
RUNDT SPEIL MED
BELYSNING

Geberit Option rundt speil med direkte og indirekte belysning.



→
SQUARE SPEIL MED
BELYSNING

Geberit Option Plus Square med direkte og indirekte belysning.



Hvorfor være begrenset til bare én baderomsserie når du lager drømmebadet? Med Geberits modulbaserte konsept kan du kombinere favorittdelene dine fra de populære baderomsseriene ONE, Acanto og iCon på forskjellige måter.

←
SERVANT TIL BENKEPLATE

Geberit ONE servant til benkeplate oval form med CleanDrain avløp.



←
KLASSISK
MØBELSERVANT

Geberit Acanto servant med klassisk overløp



←
UNDERSKAP MED
PROFILHÅNDTAK

Geberit iCon slim servantskap med to skuffer.



→
PUSH-TO-OPEN
SERVANTSKAP

Geberit ONE servantskap med to skuffer og sideskap

GEBERIT MIX & MATCH SORTIMENT

Speilet, servanten og servantskapet representerer kjerneelementene på badet. Med Geberit Mix & Match kan du nå kombinere disse på en rekke måter for å passe din egen unike smak og behov.

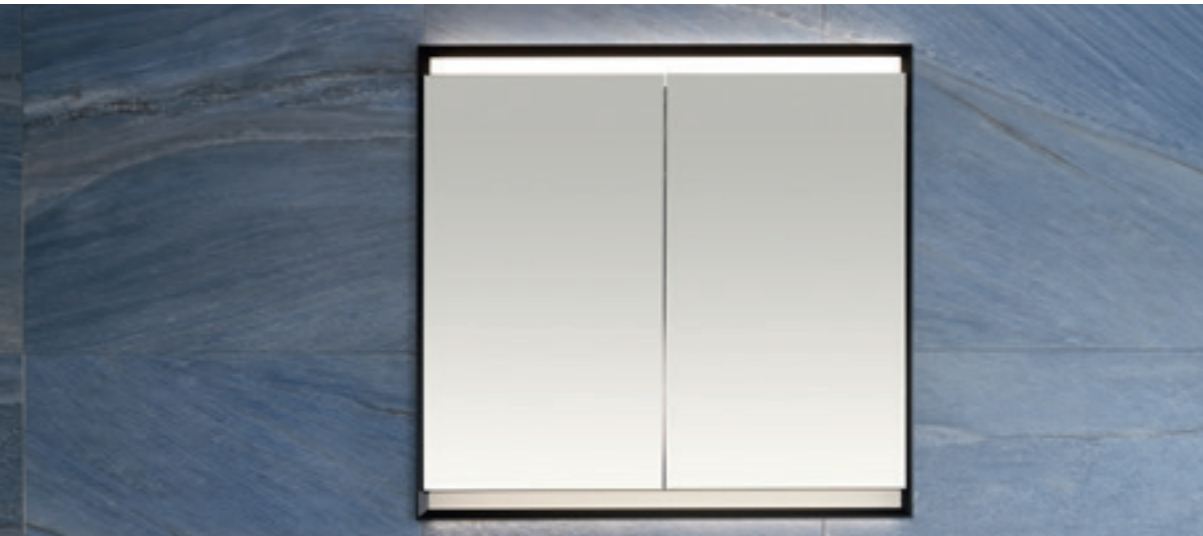

←
SPEIL OG
SPEILSKAP

Rund eller firkantet,
med flere konsepter
for belysning.



→
SERVANT
Geometrisk, organisk,
diskré eller
iøynefallende.



←
SERVANTSKAP
Mange muligheter for
lagringsplass.

SPEIL OG TILBEHØR



BREDT UTVALG AV SPEIL MED BELYSNING, TILBEHØR, SIDESKAP OG ANDRE BADEROMSMØBLER

SERVANTER



SERVANT TIL BENKEPLATE

SLIM-RIM MØBELSERVANT

KLASSISK MØBELSERVANT

SERVANTSKAP

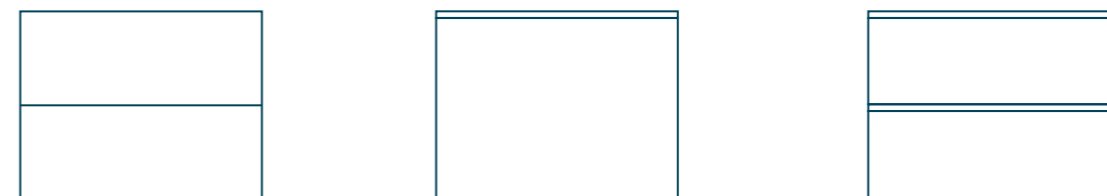

PUSH-TO-OPEN UTEN HÅNDTAK

SKUFF MED PROFILHÅNDTAK

SKUFFER MED PROFILHÅNDTAK

MIX & MATCH NED TIL MINSTE DETALJ



Med Geberit Mix & Match kan du tilpasse servantområdet ned til minste detalj. Se de forskjellige variantene, som med attraktivt design, praktisk tilbehør og smart oppbevaring gir mange muligheter!



1 Geberit Option Rundt speil med direkte og indirekte belysning, Geberit ONE servant i kvadratisk design med CleanDrain avløp, Geberit ONE servantskap med to skuffer, push-to-open. 2 Geberit ONE servant til benkeplate i skålfrem med CleanDrain bunnventil i svart matt. 3 Geberit skuffeinnsats og belysning. 4 Geberit ONE Servant med avsetningsplass 5 Geberit Option Plus Square speil med direkte og indirekte belysning, svart ramme, Geberit Acanto servant, Geberit ONE servantskap med to skuffer, Geberit ONE åpent sideskap. 6 Geberit Option Plus Square speil med belysning og svart ramme. 7 Geberit Acanto servant med bunnventil i svart matt.



GEBERIT MIX & MATCH

KREATIV FRIHET I BADEROMMET

GEBERIT ONE

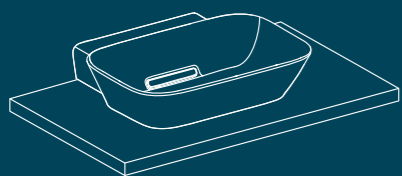

GEBERIT ACANTO

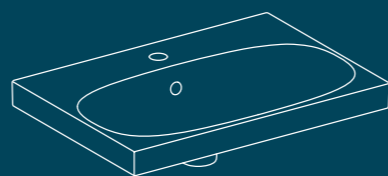

GEBERIT ICON

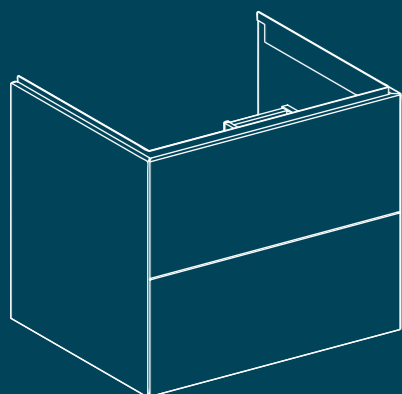
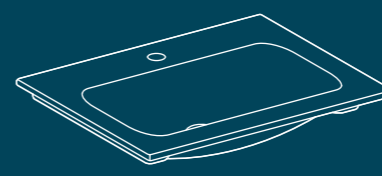

PUSH-TO-OPEN SKUFFER
1- og 2-skuffer versjoner. Kledd med trestruktur i melamin.

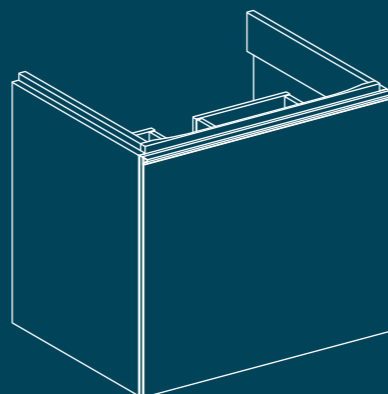

SKUFFER MED HÅNDTAK
Én hel skuffefront med én innerskuff. Kledd med, trestruktur i melamin eller glass.

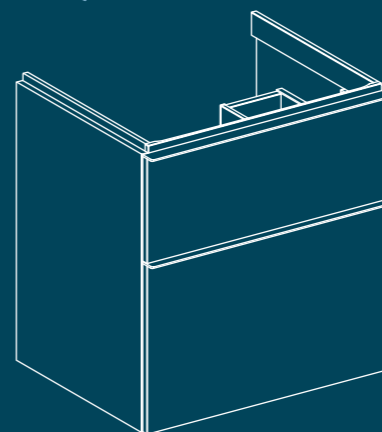

SKUFFER MED HÅNDTAK
1- og 2-skuffer versjoner. Lakkert, melamin trestruktur eller glassfront.



HVORDAN GEBERIT MIX & MATCH FUNGERER?
Servantene, servantskapene og tilbehøret på tvers av Geberit ONE-, Acanto- og iCon-seriene kan kombineres på praktisk talt alle måter.

GEBERIT MIX & MATCH

KOMBINASJONSMULIGHETER



NYHET

			Servantskap													
			Geberit ONE					Geberit Acanto				Geberit iCon				
Bredde i cm			60	75	90	120	135	60	75	90	120	60	75	90	120	
Servanter	Geberit ONE	Klassisk møbelservant	x	x	x	x		x	x	x	x	x	x	x	x	
		Slim-rim møbelservant	x	x	x	x		x	x	x	x	x	x	x	x	
		Servant til benkeplate	x	x	x	x	x	x	x	x	x	x	x	x	x	x
	Geberit Acanto	Klassisk møbelservant	x	x	x	x		x	x	x	x	x	x	x	x	x
		Servanter med to basseng										x				x
	Geberit iCon	Klassisk møbelservant	x	x	x	x		x	x	x	x	x	x	x	x	x
		Slim-rim møbelservant	x	x	x	x		x	x	x	x	x	x	x	x	x
		Servanter med to basseng										x				x





x = kompatibel

Kombiner de forskjellige servantene fra Geberit ONE, iCon og Acanto baderomsserier med underskap fra alle tre baderomsseriene. Ta en titt på tabellen ovenfor for en bedre idé om hvor mange forskjellige kombinasjoner det er å velge mellom.

GEBERIT ONE FARGER

-  Hvit høyglans lakkert
-  Hvit matt lakkert
-  Lava matt lakkert
-  Eik trestruktur melamin
-  Valnøtt trestruktur melamin
-  Greige matt lakkert
-  Svart matt lakkert

GEBERIT ACANTO FARGER

-  Hvit høyglans lakkert
-  Hvit matt lakkert
-  Lava matt lakkert
-  Eik trestruktur melamin
-  Valnøtt trestruktur melamin
-  Lava glassfront
-  Hvit glassfront

GEBERIT ICON FARGER

-  Hvit høyglans lakkert
-  Hvit matt lakkert
-  Lava matt lakkert
-  Eik trestruktur melamine
-  Valnøtt trestruktur melamin



SERVANTER



**MØBELSERVANT, SERVANT PÅ BENKEPLATE,
KLASSISK SERVANT: HVILKET DESIGN
PASSER BADEROMMET BEST?**



-  Design
-  Enkel rengjøring
-  Del av Mix & Match sortiment
-  CleanDrain avløp med hårsil

Geberit ONE møbelservant, firkantet design, CleanDrain avløp, blankforkrommet.
 → Geberit ONE benkeplate, svart marmor utseende.



GEBERIT ONE SERVANT MED CLEANDRAIN AVLØP OG INTEGRERT HÅRSIL

TOPPMONTERT SERVANT



Toppmontert servant, rektangulært design
B 50 cm



Toppmontert servant, rundt design
B 50 cm

MØBELSERVANT



Møbelservant
B 60, 75, 90, 120 cm



Møbelservant, Avsetningsplass til høyre eller venstre
B 90 cm



Geberit ONE servant med CleanDrain avløp og integrert hårsil kombinerer smart design med topp funksjonalitet.

KLASSISK MØBELSERVANT



Klassisk møbelservant
B 60, 75, 90, 120 cm



Klassisk møbelservant, Avsetningsplass til høyre eller venstre
B 90 cm



Design



Enkel rengjøring



I Mix & Match sortimentet

KeraTect®

Geberit ONE servantkran, rund design → Geberit ONE møbelservant, bolle fasong, 50 cm bred → Geberit ONE benkeplate, hvit marmorutseende → Geberit ONE servantskap, lava matt lakkert

MIX & MATCH

GEBERIT ONE SERVANT MED KLASSISK AVLØP OG INTEGRERT HÅRSIL

SERVANT TIL BENKEPLATE



Servant for benkeplate rektangulær design
B 50 cm



Servant til benkeplate, rund design
B 50 cm

MØBELSERVANT



Møbelservant
B 60, 75, 90, 120 cm

KLASSISK SERVANT



Klassisk servant
B 60, 75, 90, 120 cm

Geberit ONE-servanter med klassisk avløp og bunnventildeksel i porselen med integrert hårsil tar velprøvde konsepter til et helt nytt nivå.





-  Design
-  Enkel å rengjøre
-  I Mix & Match sortimentet

GEBERIT ACANTO SERVANTER



En tidløs moderne myk organisk design med slanke geometriske ytre konturer.



KLASSISK SERVANT



Møbelservant
B 60, 120 cm



Møbelservant med to basseng
B 120 cm



Møbelservant med avsettingsplass
B 75, 90 cm





Design



Enkel rengjøring



I Mix & Match sortimentet

Geberit Option Plus Square speil med belysning → Geberit sideskap, rektangulært, med én dør → Geberit iCon møbelservant → Geberit iCon servantskap og sideskap med to skuffer og profilhåndtak → Geberit håndkleholder i hvit matt

GEBERIT ICON SERVANTER

Slanke geometriske linjer kjennetegner estetikken til Geberit iCon servanter, som finnes i tre høyder.

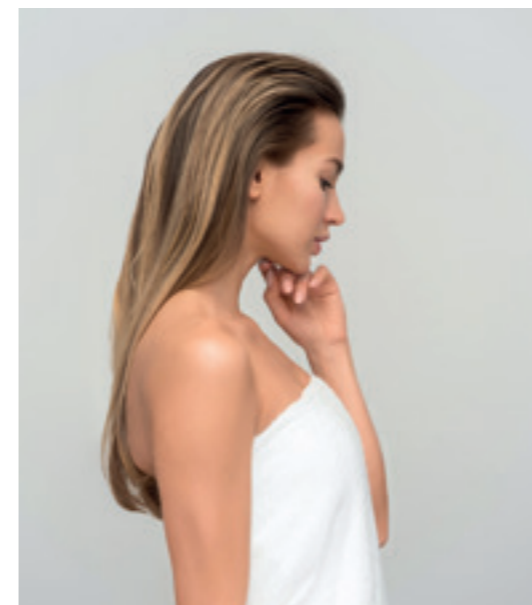

SLIM-RIM

Møbelservanter med Super Slim kant med en høyde på kun 1.5 cm.

LIGHT-RIM

Servant med Light kant med en høyde på 5.5 cm.

STANDARD KANT

Servant med kanthøyde på 9 cm.





Design



Enkel rengjøring



I Mix & Match sortimentet

GEBERIT

GEBERIT ICON SERVANTER



SLIM-RIM MØBELSERVANT



Møbelservant
B 60, 75, 90, 120 cm

KLASSISK MØBELSERVANT



Klassisk møbelservant standard kant
B 60, 75, 90, 120 cm

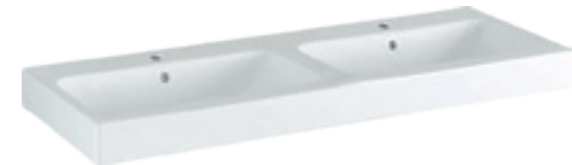

Dobbel servant standard kant
B 120 cm



Møbelservant, light-rim
B 60, 75, 90, 120 cm



Dobbel servant, light-rim
B 120 cm



Servant med avsetningsplass, light-rim
B 75, 90 cm







BADEROMS- MØBLER OG TILBEHØR



MED ELLER UTEN PROFILHÅNDTAK,
I TRE, GLASS ELLER KROM,
HØYGLANS ELLER MATT: FINN
MØBLENE SOM PASSER DITT BAD
OG DIN LIVSSTIL.



Karakteristisk med sin moderne og svært funksjonelle design i mange forskjellige varianter, er Geberit ONE speilskap en uunnværlig følgesvenn.

-  Fuktbestandig
-  Mykt-lukkende skuffer
-  Push-to-open mekanisme
-  God lagringsplass
-  I Mix & Match sortimentet



Geberit ONE speilskap med ComfortLight → Geberit ONE servant for benkeplate, rund design → Geberit ONE benkeplate, eik trestruktur melamin → Geberit ONE servantskap, eik trestruktur melamin → Geberit ONE sideskap med én skuff, eik trestruktur melamin



GEBERIT ONE PUSH-TO-OPEN SERVANTSKAP

FARGER

-  Hvit høyglans lakkert
-  Hvit matt lakkert
-  Lava matt lakkert
-  Eik trestruktur melamin
-  Valnøtt trestruktur melamin
-  Greige matt lakkert
-  Svart matt lakkert

SERVANTSKAP MED MØBELSERVANT ELLER SERVANT PÅ BENKEPLATE



Med én skuff
B 60, 75, 90, 120 cm



Med to skuffer
B 60, 75, 90, 120 cm



Sideskap
B 45



Lukket sideskap med én eller to skuffer
B 45

SERVANTSKAP MED SERVANT FOR MONTERING PÅ BENKEPLATE



Med én skuff, senter/høyre/venstre utskjæring, og mulighet for dobbel utskjæring for 120 cm
B 60, 75, 90, 120 cm



Med to skuffer, senter/høyre/venstre utskjæring, og mulighet for dobbel utskjæring for 120 cm
B 60, 75, 90, 120 cm

SERVANT PÅ PLATE MED BÆREKNEKT/BÆREJERN



Med én eller to skuffer
B 60 cm
Venstre/høyre utskjæring
B 120 cm



Benkeplate, senter/høyre/venstre/dobbel utskjæring
B 60, 75, 90, 120 cm



Fuktbestandig



Myktstengende skuffer



Godt med lagringsplass



I Mix & Match sortiment

Geberit Option Plus speil med belysning med direkte og indirekte lys → Geberit Acanto servant → Geberit Acanto servantskap med hel front → Geberit håndkleholder i svart matt → Geberit høyskap med én dør og speil i døren, kompakt dybde

GEBERIT ACANTO SERVANTSKAP

Hel skuffefront med integrert profilhåndtak øverst gir Acanto-skapene et elegant og harmonisk utseende.

SERVANTSKAP MED SERVANT



Med én skuff og én innvendig skuff
B 60, 75, 90, 120 cm



Med én skuff og én innvendig skuff og sideskap
B 60, 75, 90, 120 cm + sideskap B 45 cm



Sideskap med én skuff og én innvendig skuff
B 45 cm



Dobbel kombinasjon med servant og servantskap, hver med én skuff og én innvendig skuff og sideskap
B 60, 75, 90, 120 cm + to sideskap á 45 cm

HÅNDTAK



Blankforkrommet*



Lava matt*



Hvit matt*



Sandgrå matt*



Svart matt*

FARGER



Hvit høyglans lakkert



Hvit matt lakkert



Lava matt lakkert



Eik trestruktur melamin



Valnøtt trestruktur melamin



Lava glassfront



Hvit glassfront



Geberit Acanto servantskap med lava glassfront.

*Håndtakene leveres med møblene i en standard kombinasjon; men, alle våre håndtak kan bestilles individuelt som tilbehør og enkelt byttes ut.







GEBERIT ICON SERVANTSKAP

MIX &
MATCH

Matchende profilhåndtak er tilgjengelig i en rekke farger og utførelser til iCon servantskap og skaper et flott utseende.

MØBELSERVANT MED SERVANTSKAP OG SIDESKAP

FARGER

-  Hvit høyglans lakkert
-  Hvit matt lakkert
-  Lava matt lakkert
-  Eik trestruktur melamin
-  Valnøtt trestruktur melamin
- 



Med to skuffer
B 60, 75, 90, 120 cm



Med to skuffer og sideskap
B 60, 75, 90, 120 cm + sideskap B 45 cm





Med én skuff og sideskap
B 60, 75, 90, 120 cm + sideskap
B 45 cm



To skuffer ved siden av hverandre
og et sideskap
B 60, 75, 90, 120 cm + sideskap
B 45 cm

HÅNDTAK

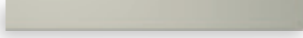
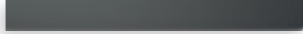
-  Blankforkrommet*
-  Lava matt*
-  Hvit matt*
-  Sandgrå matt*
-  Svart matt*

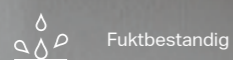

Fuktbestandig



Myktstengende skuffer
og dører



I Mix & Match
sortimentet

Geberit Option Oval speil med indirekte belysning → Geberit iCon møbelservant → Geberit iCon underskap med profilhåndtak og én skuff → Geberit iCon sideskap med to skuffer

*Håndtakene leveres med møblene i en standard kombinasjon; men, alle våre håndtak kan bestilles individuelt som tilbehør og enkelt byttes ut.



UNIVERSALT SORTIMENT FLERE BADEROMSMØBLER

MIX &
MATCH

Med et stort utvalg av skap- og hylleelementer å velge mellom, finnes det flere alternativer for lagringsplass.

OVERSKAP



Rektangulært overskap,
med én dør
B 45 cm



Kvadratisk overskap,
med én dør
B 45 cm



HYLLER



Rektangulær åpen hylle
B 22.5 cm



Kvadratisk åpen hylle
B 45 cm



Rektangulær veggboкс
B 45 cm



Kvadratisk veggboкс
B 22.5 cm



Stilige avtagbare bambusbokser og høydejusterbare hyller

UNIVERSALT SORTIMENT FLERE BADEROMSMØBLER



Geberit baderomsmøbler er kjent for sine godt utformede oppbevaringsromskonsepter. Høyskapet med to uttrekksskuffer er en klar favoritt.

HØYSKAP

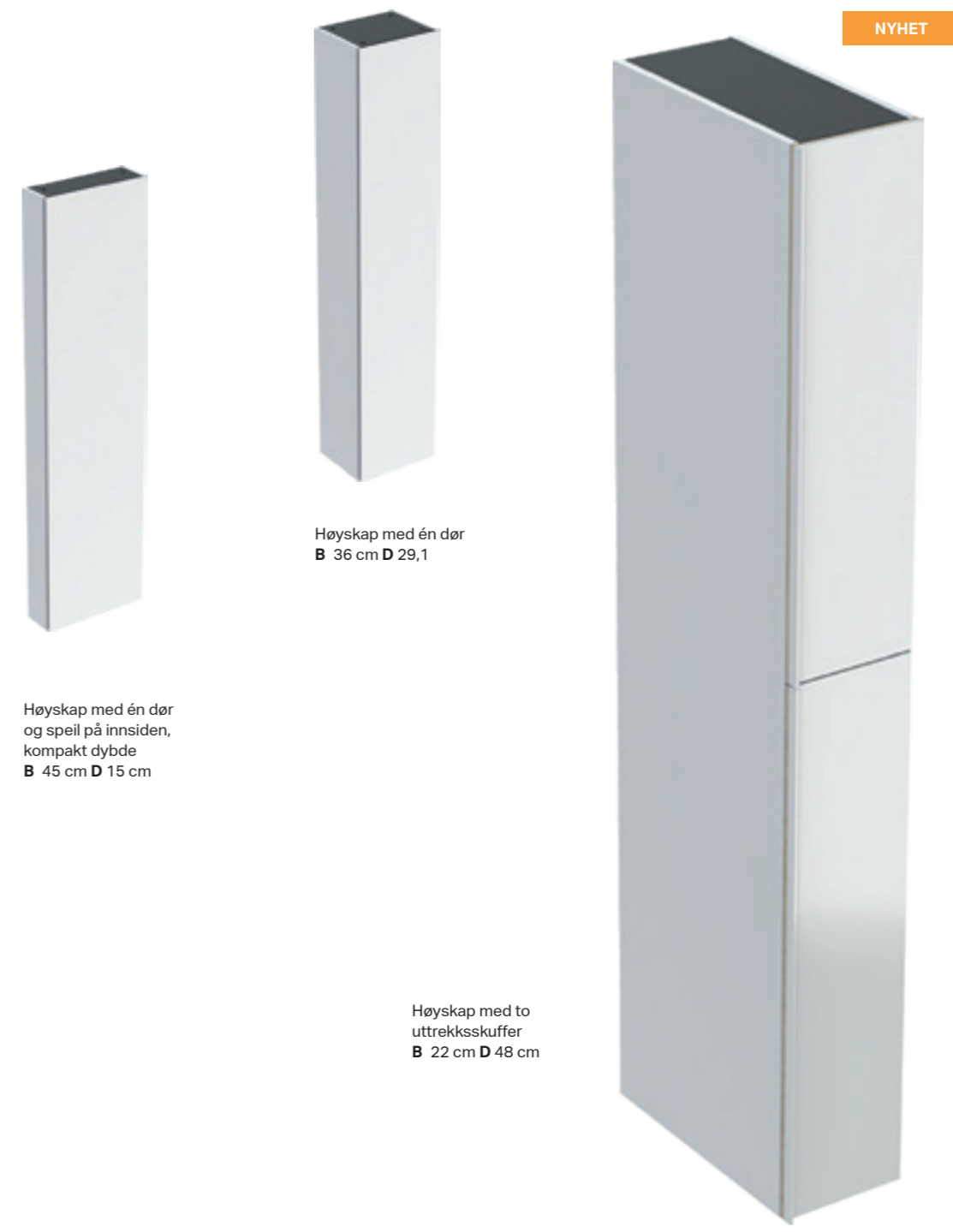

Høyskap med én dør og speil på innsiden, kompakt dybde
B 45 cm D 15 cm



Høyskap med én dør
B 36 cm D 29,1



Høyskap med to uttrekksskuffer
B 22 cm D 48 cm

NYHET

Geberit skuffeinnsats til den øverste skuffen

Geberit lyslist for skuffer



TILBEHØR TIL SERVANTOMRÅDET

MIX &
MATCH



Magnettavle med oppbevaringsbokser
B 44 cm



Veggshylle
L 45, 67,5 cm

NYHET



Håndklestang for servantskap
L 40 cm



Håndklestang for servantskap i hvit matt, blankforkrommet, lava matt eller svart matt
L 40 cm



Skuffeinnsats til øverste skuff
L 60, 75, 90, 105, 120, 135 cm



Geberit stikkontakt, passer kun sammen med Geberit ONE speilskap og ComfortLight-modul for indirekte belysning under møbler
L 33 cm



Geberit lyslist for skuffer, venstre og høyre
L 35, 40 cm



Geberit stikkontakt
L 33 cm



Geberit sett med ben
H 15, 18, 22 cm





SPEIL OG SPEILSKAP



**SPEILENE OG SPEILSKAPENE MED BELYSNING
GIR MANGE MULIGHETER FOR UTFORMING OG
BELYSNING AV SERVANTOMRÅDET.**



Geberit ONE speilskap med ComfortLight, to dører og hylle → Geberit ONE servant for benkeplate rund design → Geberit ONE benkeplate i svart marmorutseende med servantskap i hvit matt

GEBERIT ONE SPEILSKAP

Geberit ONE speilskap med belysning



Speilskap med én dør og ComfortLight
B 60 cm



Speilskap med én dør, ComfortLight og hylle
B 60 cm



Speilskap med to dører og ComfortLight
B 75, 90, 105, 120 cm



Speilskap med to dører, ComfortLight og hylle
B 75, 90, 105, 120 cm



Man kan velge forstørrelsesspeil på innsiden* av dørene.



Pent oppbevart: neglesaks og -filer kan enkelt festes til magnetslisten*.

*Tilbehør (ikke inkludert i standardleveranse).

FARGER



Hvit



Anodisert aluminium



Styres via Geberit Home app

Lysstyrken og lysfargen styres via en soft-touch-knapp nederst på skapet eller via Bluetooth ved hjelp av Geberit Home-appen på en smarttelefon eller nettbrett. Geberit Home-appen tilbyr også tidsforhåndsinnstillinger.

GEBERIT COMFORTLIGHT

PERFEKT TIL DINE DAGLIGE RUTINER

↓
STANDARD LYS

Blendefritt lys for hverdagsrutiner ved speilet.



↑
ARBEIDSLYS

Lys og veldig klar belysning for skjønnhetspleie.

LYSSTYRKEN OG LYSFARGEN TIL GEBERIT ONE SPEILSKAPENE KAN DIMMES.

Lys har en betydelig innvirkning på vårt velvære. Hvitt, sterkt lys er perfekt for å vekke deg, mens et dempet, varmt lys har en mer avslappende effekt. Sanitærproduktene og baderommøblene med Geberit ComfortLight tilbyr en unik funksjon ved å justere fargetemperaturen basert på den omgivende lysstyrken: Den justerbare dimmefunksjonen gjør automatisk sterkt lys kjøligere og mørkere lys varmere. Disse lysforholdene er basert på naturlig dagslys og er designet for å skape en koselig atmosfære. Totalt fire forskjellige, harmonisk koordinerte lyskilder setter den perfekte scenen ikke bare for servantområdet, men for badet som helhet. De skaper også et autentisk speilbilde uten å lage distraherende skygger



Skånsomt orienteringslys for nattbesøk på badet



Kontinuerlig dimming av lysstyrke



Ikke-blendende lys



Høydejusterbare hyller

↑
ORIENTERINGSLYS

Et mykt lys som viser vei til servanten om natten og gjør det lettere å sovne igjen.



↑
INDIREKTE BELYSNING

Diskret, varm belysning for avslappende timer på badet.





Geberit Option Rund speil med direkte og indirekte belysning → Geberit VariForm servant til benkeplate
→ Geberit VariForm servantskap

GEBERIT OPTION SPEIL

RUNDT DESIGN



Geberit Option Rund speil med direkte og indirekte belysning
D 50, 60, 75, 90 cm



Geberit Option Oval speil med indirekte belysning, kan monteres vertikalt eller horisontalt
H 60/80 cm, **B** 60/80 cm



SQUARE DESIGN



Geberit Option Plus Square speil med direkte og indirekte belysning og oppvarming av speilet, tilgjengelig i aluminium eller svart matt
H 70 cm
B 40, 60, 75, 90, 105, 120, 135, 160 cm



Geberit Option Square speil med belysning i toppen
H 65 cm **B** 60, 70, 90 cm
H 80 cm **B** 40 cm



Geberit Option Square speil med belysning på sidene
H 65 cm
B 120 cm



Geberit Option Basic Square speil med belysning i toppen
H 70 cm **B** 40, 50, 60, 70, 80, 90, 100, 120, 140 cm
H 90 cm **B** 60, 80, 100, 120, 140 cm



Geberit Option Plus speilskap med direkte og indirekte belysning → Geberit iCon møbelservant
→ Geberit iCon servantskap og sideskap

GEBERIT OPTION SPEILSKAP

TO DØRER



Geberit Option Plus speilskap med belysning og to dører
H 70 cm B 60, 75 cm



Geberit Option speilskap med belysning og to dører
H 70 cm B 60, 75, 90 cm



Geberit Option Basic speilskap med belysning og to dører
H 68 cm B 50, 56, 60 cm

TRE DØRER



Geberit Option Plus speilskap med belysning og tre dører
H 70 cm B 90, 120 cm



Geberit Option speilskap med belysning og tre dører
H 70 cm B 120 cm



FLERE SERVANTER OG MØBLER

UTFORSK FLERE DESIGNMULIGHETER OG
KOSTNADSEFFEKTIVE LØSNINGER MED ANDRE
PORSELEN- OG MØBELMULIGHETER FOR
SERVANTOMRÅDET FRA GEBERIT.



GEBERIT VARIFORM SERVANTER



Servant, rundt design
Ø 40 cm



Servant, ellipse design
B 55 cm



Servant, ovalt design
B 55 cm



Servant, firkantet design
B 55 cm



Design



Rengjøringsvennlig



Brukervennlig



↑
Geberit VariForm
servant for toppmontering
på benkeplate



↑
Geberit VariForm servant
for nedsenket i benkeplate.



↑
Geberit VariForm servant
for underliming i benkeplate

→ Geberit VariForm servant til benkeplate, ellipse design med kranhull



SMÅ BADE- ROM OG GJESTE- TOALETT



GJØR SELV KOMPakte PLANLØSNINGER OM
TIL INNBYDENE OG SVÆRT FUNKSJONELLE
SERVANTOMRÅDER.



Geberit ONE møbelservant montert på benkeplate → Geberit ONE servantskap med to skuffer → Geberit ONE speilskap med hvit ramme

SERVANTOMRÅDE FOR SMÅ BADEROM OG GJESTETOALETT

GEBERIT ONE



Servant til benkeplate, rund design, med CleanDrain eller klassisk avløp med integrert hårsil
B 50 cm



Servant til benkeplate, rund design, med klassisk avløp og integrert hårsil
B 50 cm



Servantskap med to skuffer, møbelservant for montering på benkeplate



Servant for benkeplate / møbelservant, rektangulær, med CleanDrain eller klassisk avløp og integrert hårsil
B 50 cm



Servant til benkeplate / møbelservant, rektangulær, med klassisk avløp og integrert hårsil
B 50 cm





Geberit iCon møbelservant med kran på siden og avsetningsplass → Geberit iCon servantskap i lava matt med profilhåndtak og én skuff

SERVANTOMRÅDE FOR SMÅ BADEROM OG GJESTETOALETT

GEBERIT ACANTO



Geberit Acanto møbelservant med kranhull til høyre
B 40 cm



Geberit Acanto møbelservant
B 45 cm



Geberit Acanto servantskap med én dør
B 40 cm



Geberit Acanto servantskap med én dør
B 45 cm

GEBERIT ICON



Geberit iCon møbelservant
B 38 cm



Geberit iCon møbelservant med avsetningsplass
B 53 cm



Geberit iCon servantskap med én skuff
B 52 cm



↑
Geberit iCon servantskap med én dør
B 38 cm

BADEROMSMØBLER FARGER OG OVERFLATER

OVERFLATER

Enten du har en liker klassisk hvit, en trendy palett, noe dristig eller mystisk svart, finnes det en verden av fantastiske møbeloverflatefarger som bare venter på at du skal utforske dem.

Hvit høyglans

Hvit matt

HVIT HØYGLANS (RAL 9016)

Geberit ONE
Geberit iCon
Geberit Acanto

HVIT MATT (RAL 9016)

Geberit ONE
Geberit iCon
Geberit Acanto

GREIGE MATT (NCS S 4502-Y)

Geberit ONE

LAVA MATT (NCS S 7500-N)

Geberit ONE
Geberit iCon
Geberit Acanto

SVART MATT (RAL 9005)

Geberit ONE

Greige matt

Lava matt

Svart matt



OVERFLATER

Treteksturent melamin og foliebelagt, baderomsmøblene våre er tilgjengelige i en rekke utførelser for å legge til et snev av naturlig eleganse til badet ditt.

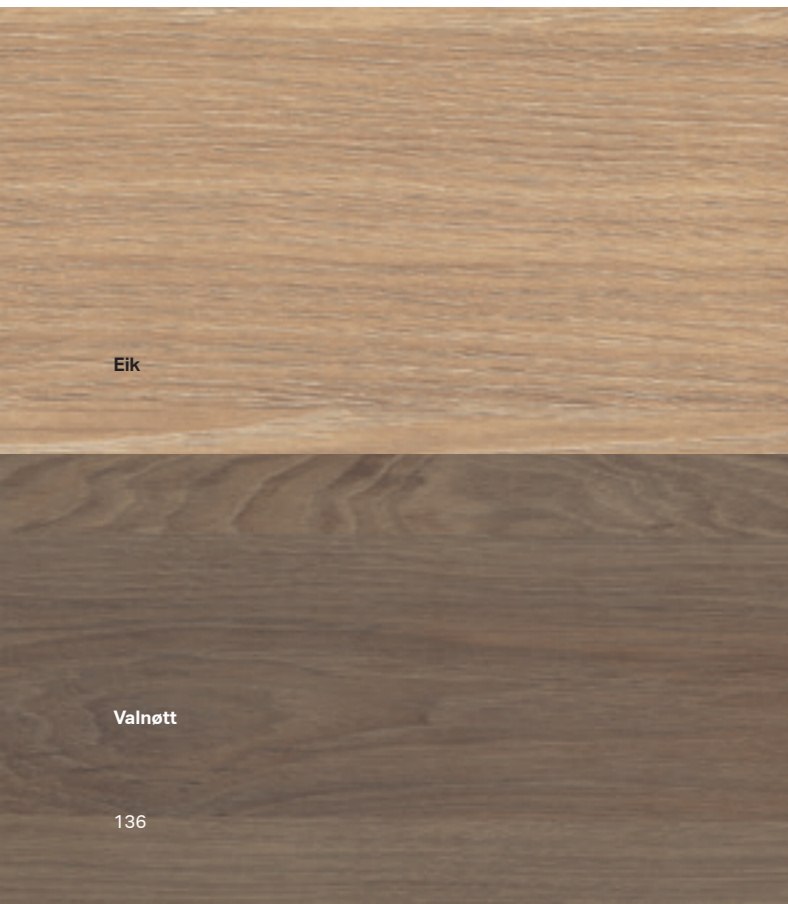

Eik

Valnøtt

EIK

Geberit ONE (trestruktur melamin)
Geberit iCon (trestruktur melamin)
Geberit Acanto (trestruktur melamin)

VALNØTT/HICKORY

Geberit ONE (trestruktur melamin)
Geberit iCon (trestruktur melamin)
Geberit Acanto (trestruktur melamin)

GLASS

Det er ingen tvil om at frontmaterialet skaper en eksklusiv baderomsatmosfære. Det elegante utseendet forsterkes ytterligere av profilhåndtakene som går langs hele fronten av møblet.

HVIT (RAL 9016)

Møbelskroget er i lakkert hvit og front i hvitt glass.
Geberit Acanto

LAVA (NCS S 7500-N)

Møbelskroget er i lakkert Lava og front i Lava glass
Geberit Acanto

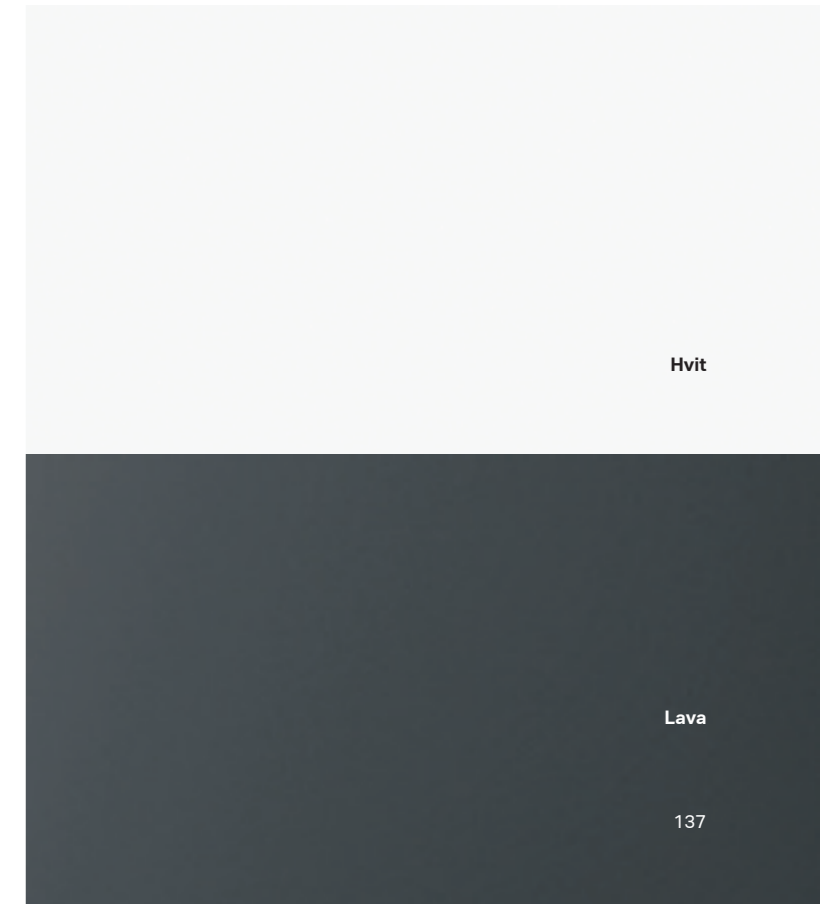

Hvit

Lava



DUSJSLUK OG BADEKAR

Dusjsluk og badekar med smarte funksjoner og stilig design forsterker den generelle komforten og velværefaktoren på badet ditt. Unn deg selv et forfriskende løft eller en rolig stund.



DUSJ

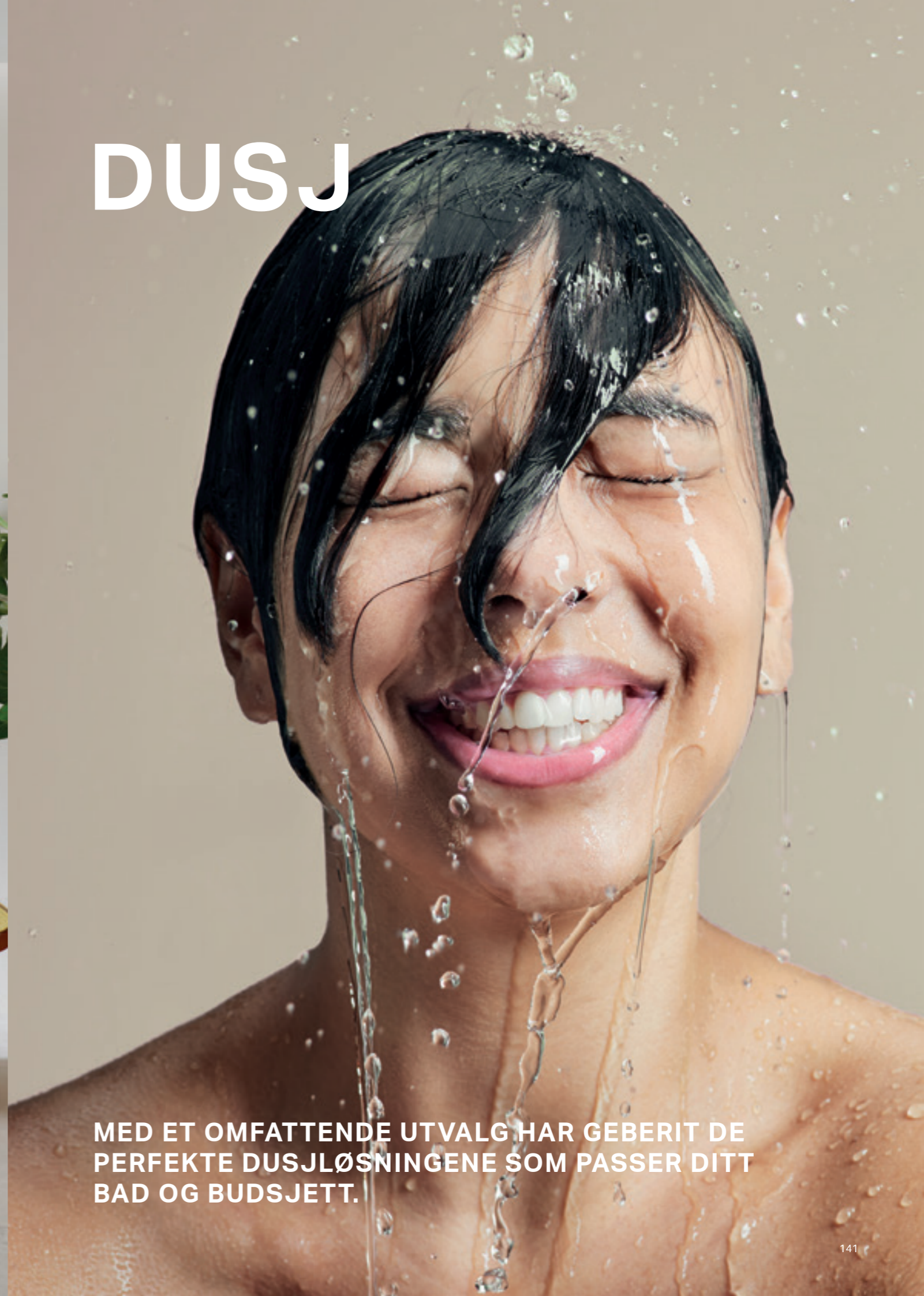

**MED ET OMFATTENDE UTVALG HAR GEBERIT DE
PERFEKTE DUSJLØSNINGENE SOM PASSER DITT
BAD OG BUDSJETT.**



Klassisk rustfritt stål, trendy alternativer i farget metall og diskrete flisbærende profiler



Jevnt gulv i helflisede dusjområder



Ingen skjulte områder minimerer smuss og bakterieavleiringer. Den avtakbare hårsilen gjør avløpet enkelt å holde rent.

STØRRELSER

Geberit CleanLine20

4.3 x 30 – 160

4.3 x 30 – 130

4.3 x 30 – 90

Geberit CleanLine60 for tynne fliser

4.7 x 30 – 90

4.7 x 30 – 30

Geberit CleanLine80

4.4 x 30 – 130

4.4 x 30 – 90

Dimensjoner i cm

GEBERIT CLEANLINE80 OG 20 SLUKRENNE

Øk baderomsopplevelsen med de hygieniske, rene og enkelt vakre slukrennene i Geberit CleanLine20 og CleanLine80-serien. Ikke bare kan oppsamlerprofilen kappes til ønsket lengde med millimeterpresisjon under installasjonen, men hver slukrenne leveres også med fabrikkmontert membranduk.

FARGER



Syrefast stål



Svart krom
(Kun CleanLine80)



Champagne
(Kun CleanLine80)

Geberit CleanLine20 i syrefast stål.



Geberit CleanLine finnes også i en versjon for fliser

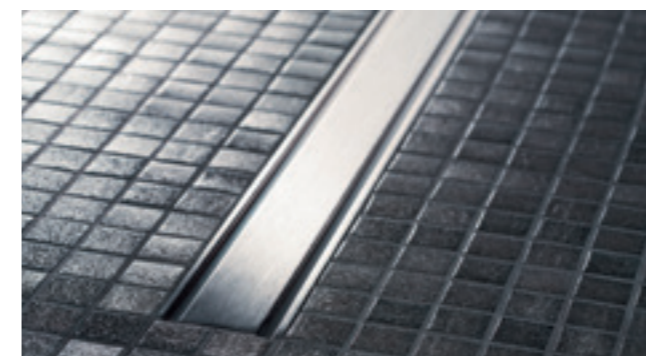



↑ Geberit CleanLine60 for tynne mosaikkfliser.



↑ Hårsilen minimerer avleiringer og er enkel å skylle ren



 Fliser på hele gulvet

 Dusjområde med kun fliser på gulvet

 Gulvoverflaten forstyrres ikke av sluket

GEBERIT VEGGSLUK

Geberit veggsluk flytter avløpssystemet fra gulv til vegg, noe som ikke bare ser flott ut, men også gjør det enklere å installere en gulvjevn dusj.

Diskret og enkel å rengjøre
↓

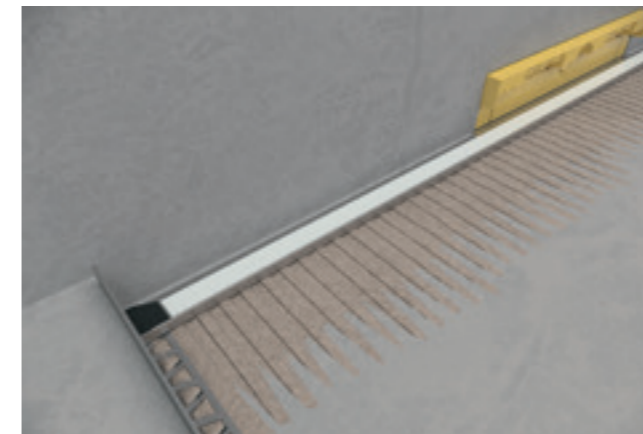

↑
En valgfri oppsamlerprofilen rett foran veggen, i flukt med fallet, samler opp smuss og avleiringer slik at de lett kan vaskes bort.



↑
Dekselet til veggavløpet kan også flislegges for å matche baderomsdesignet ditt.

Både tilførsels- og avløpsinstallasjonene er bak veggen, og gulvet kan flislegges gjennomgående uten å bli forstyrret av synlige sluk. Dette gjør det også mulig å installere gulvvarme.

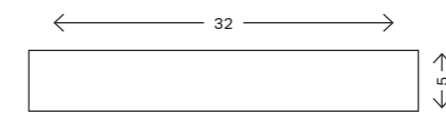

Størrelser i cm

FARGER

-  Hvit alpine
-  Svart matt
-  Blankforkrommet
-  Børstet stål
-  Polert rustfritt stål
-  Profil for flislegging



GEBERIT DUSJSLUK

Geberit dusjgulvavløp er den klassiske løsningen. Den er enkel å plassere takket være dens kompakte design med et areal på bare 8 x 8 cm.

En hårsil fungerer som en hårfelle for å forhindre blokkeringer. Dekselet finnes i ulike designvarianter med rundt eller firkantet design og kan skrues fast for offentlige sanitærområder.



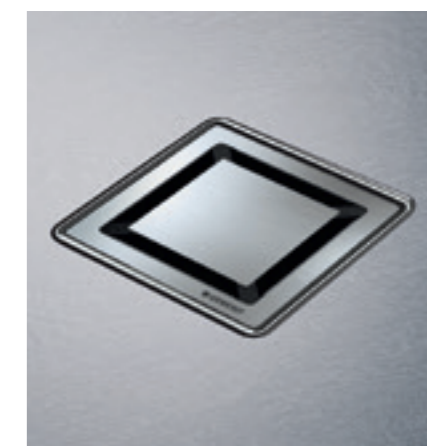

↑
Hårsilen er avtakbar og enkel å rengjøre.

Designdekselet til dusjgulvavløpet finnes i runde og firkantede versjoner og kan skrues fast.



 Forskjellige design deksler

 Terskelfri tilgang for gulvjevne dusjområder

 Enkel rengjøring med en hårsil

ALLE DEKSLER

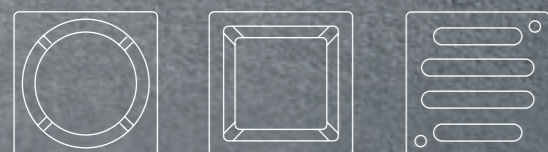



DUSJ OG BADEKAR



DET ER INGENTING SOM Å SYNKE NED I ET FULLT BADEKAR FOR EN VIRKELIG DEILIG SPA-OPPLEVELSE. GEBERIT TILBYR EN REKKE LUKSURIØSE BADEKAR FOR DEN ULTIMATE KOMFORTEN.

GEBERIT SOANA



Overflaten føles varm



Farge matcher porselenet



Slitesterkt, motstandsdyktig materiale



Enkel å gjøre ren



Lite vedlikehold – mindre riper kan enkelt poleres bort



Lav vekt



Lyd- og varmeisolasjon

GEBERIT SOANA BADEKAR

Med sitt myke organiske design gir Geberit Soana-badekarene en virkelig avslappende baderomsopplevelse. Den glatte overflaten bidrar ikke bare til å holde vannet varmere lenger, den forsterker også følelsen av velvære.



Rektangulært badekar med smal kant

L 160 cm B 70 cm
L 170 cm B 70 cm
L 170 cm B 75 cm
L 180 cm B 80 cm



Rektangulært badekar med smal kant, Duo

L 170 cm B 75 cm
L 180 cm B 80 cm
L 190 cm B 90 cm

Badekaret fås med avløp enten i midten eller i den smale enden. Den slanke designen til Geberit badekaravløp med push-aktivering PushControl kompletterer perfekt den eksepsjonelle komforten til badekaret.

Den smale kanten til Geberit Soana glir sømløst inn i innebygde løsninger.
↓



GEBERIT TAWA



Overflaten føles varm



Farge som matcher porselenet



Slitesterkt, motstandsdyktig materiale



Enkel å rengjøre



Lite vedlikehold – mindre riper kan enkelt poleres bort



Lav vekt



Lyd- og varmeisolasjon



↑
Slanke kanter for moderne baderomsinnredning; det geometriske formspråket til Geberit Tawa.

GEBERIT TAWA BADEKAR

Designet til Geberit Tawa badekaret er preget av milde kurver og klar ytre kontur. Dette rektangulære badekaret er tilgjengelig som enkelt- eller duo-modell i seks forskjellige størrelser.



Rektangulært badekar med smal kant
B 70 cm **L** 170 cm
B 75 cm **L** 170 cm
B 80 cm **L** 180 cm



Rektangulært badekar med smal kant, Duo
B 75 cm **L** 170 cm
B 80 cm **L** 180 cm
B 90 cm **L** 190 cm

De enkle badekarene har utløp i fotenden og tilbyr eksepsjonell komfort for én person. Duo-badekarene er derimot avfaset på begge sider slik at to personer kan sitte eller ligge komfortabelt med uttaket i midten.

→
Den slanke rammen til Geberit Tawa smelter sømløst inn i innebygde løsninger.





↑
Dreneringsdeksel og dreiehåndtak i en diskret og perfekt koordinert design.

GEBERIT BADEKARAVLØP

Det nye badekaravløpet har et minimalistisk design. Finnes også med integrert innløp, kranlufteren til det skjulte innløpet kan tas av for hånd og enkelt avkalkes. Dreiebetjening og innløp er tilgjengelig i hvit alpin, hvit med lys forkrommet designring, lys forkrommet og svart matt.



↑
Badekaravløp med integrert innløp.

FARGER

-  Hvit alpine
-  Hvit/ blankforkrommet
-  lankforkrommet
-  Svart matt



↑
Åpne og lukk avløpet med enkel dreiehåndtaksbetjening.



GEBERIT OG FSC™

Forest Stewardship Council (FSC) fremmer ansvarlig og miljøvennlig skogforvaltning over hele verden. Geberit bruker FSC™ (C134279)-sertifisert tre i baderommøblene. Se etter produkter med FSC-merket.

Ansvar for FSC™ C134279-sertifiserte produkter

Geberit International AG | Schachenstrasse 77 | CH-8645 Jona | Sveits

GEBERIT ONE	158
GEBERIT ACANTO	196
GEBERIT ICON	218
GEBERIT VARIFORM	254
GEBERIT RENOVA PLAN	266
GEBERIT RENOVA COMFORT	268
GEBERIT RENOVA	272
GEBERIT OPTION	274
GEBERIT AQUACLEAN	280
GEBERIT BAMBINI	292
GEBERIT MONOLITH	298
BADEKAR	308
DUSJER	312
BETJENINGSPLATER OG WC SKYLLESYSTEMER	318
ANDRE PRODUKTER	342

GEBERIT ONE

GEBERIT ONE SERVANT, AVLØP BAKKANT

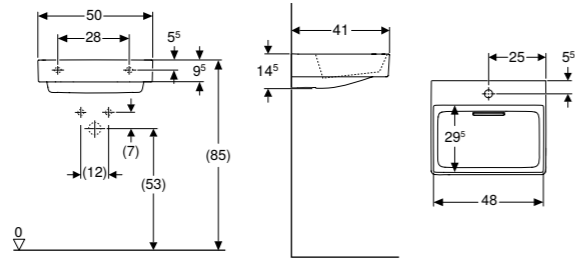

Egenskaper

Horisontalt utløp • Usynlig overløpsfunksjon • Betjenes med spakbetjening • Med integrert hårfanger • Hygienisk takket være optimal vanddrenering

Art. nr.	NRF nr.	Farge / overflate	Kranhull	Overløp	Bredde underskap [cm]	B [cm]	H [cm]	T [cm]	NOK/stk.
505.018.00.1	6157452	Servant: hvit / KeraTect Deksel: blankt hvitt	Uten	Uten	50	50	14,5	41	6203
505.019.00.1	6157453	Servant: hvit / KeraTect Deksel: blankt hvitt	Midten	Uten	50	50	14,5	41	6203

Kan leveres fra april 2024

GEBERIT ONE SERVANT, AVLØP MIDTSTILT

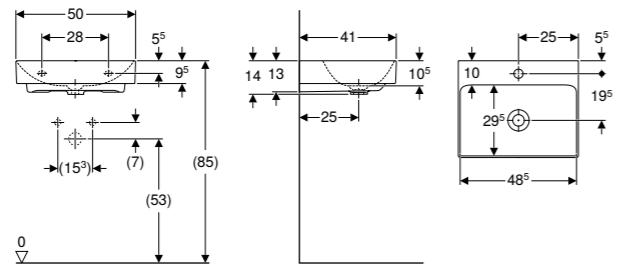

Egenskaper

Avløp midtstilt

Art. nr.	NRF nr.	Farge / overflate	Kranhull	Overløp	Bredde underskap [cm]	B [cm]	H [cm]	T [cm]	NOK/stk.
505.020.01.6	6157455	Hvit / KeraTect	Midten	Uten	50	50	14	41	3546
505.021.01.6	6157454	Hvit / KeraTect	Uten	Uten	50	50	14	41	3546

Kan leveres fra april 2024

GEBERIT ONE SERVANT, AVLØP BAKKANT

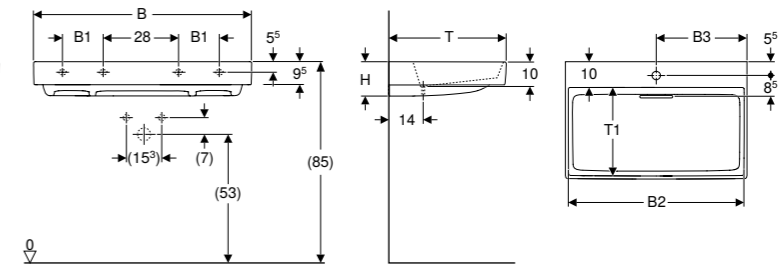

Egenskaper

Horisontalt utløp • Usynlig overløpsfunksjon • Betjenes med spakbetjening • Med integrert hårfanger • Hygienisk takket være optimal vanddrenering

Art. nr.	NRF nr.	Farge / overflate	Kranhull	Overløp	Bredde underskap [cm]	H [cm]	T [cm]	NOK/stk.
B / bredde: 60 cm								
505.034.00.1	6157457	Servant: hvit / KeraTect Deksel: blankt hvitt	Midten	Uten	60	14	48	6834
505.033.00.1	6157456	Servant: hvit / KeraTect Deksel: blankt hvitt	Uten	Uten	60	14	48	6834
B / bredde: 75 cm								
505.036.00.1	6157459	Servant: hvit / KeraTect Deksel: blankt hvitt	Midten	Uten	75	14	48	9061
505.035.00.1	6157458	Servant: hvit / KeraTect Deksel: blankt hvitt	Uten	Uten	75	14	48	9061
B / bredde: 90 cm								
505.038.00.1	6157463	Servant: hvit / KeraTect Deksel: blankt hvitt	Midten	Uten	90	14	48	10919
505.037.00.1	6157461	Servant: hvit / KeraTect Deksel: blankt hvitt	Uten	Uten	90	14	48	10919
B / bredde: 105 cm								
505.046.00.1	6157464	Servant: hvit / KeraTect Deksel: blankt hvitt	Midten	Uten	105	14	48	12145
505.045.00.1	6157462	Servant: hvit / KeraTect Deksel: blankt hvitt	Uten	Uten	105	14	48	12145
B / bredde: 120 cm								
505.048.00.1	6157466	Servant: hvit / KeraTect Deksel: blankt hvitt	Midten	Uten	120	14	48	14595
505.047.00.1	6157465	Servant: hvit / KeraTect Deksel: blankt hvitt	Uten	Uten	120	14	48	14595
505.049.00.1	6157467	Servant: hvit / KeraTect Deksel: blankt hvitt	Venstre og høyre	Uten	120	14	48	14595

Kan leveres fra april 2024

Kan kombineres med

- Geberit iCon underskap til servant, med én skuff → s. 230
- Geberit iCon underskap til servant, med to skuffer → s. 232
- Geberit ONE underskap for servant, med to skuffer → s. 170
- Geberit ONE underskap til servant, med én skuff → s. 168
- Geberit Acanto underskap til servant, med én skuff og én innvendig skuff → s. 202

GEBERIT ONE SERVANT, AVLØP BAKKANT, AVSETTINGSPLASS TIL HØYRE

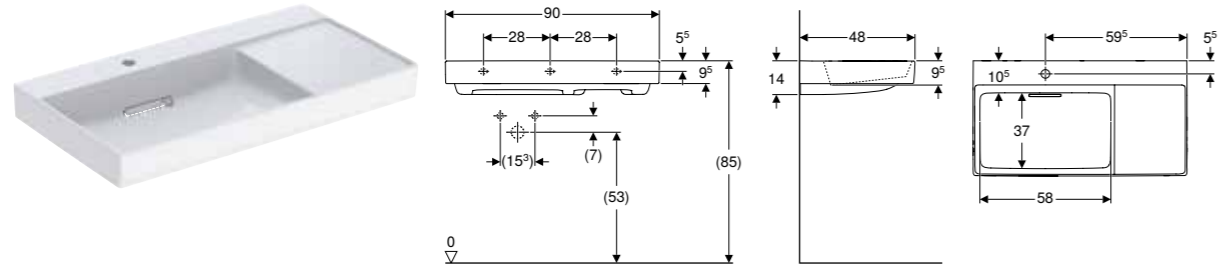

Egenskaper

Horisontalt utløp • Usynlig overløpsfunksjon • Betjenes med spakbetjening • Med integrert hårfanger • Hygienisk takket være optimal vandrensenering

Art. nr.	NRF nr.	Farge / overflate	Kranhull	Overløp	Avsettingsplass	Bredde underskap [cm]	H [cm]	T [cm]	NOK/stk.
B / bredde: 90 cm									
505.042.00.1	6157469	Servant: hvit / KeraTect	Uten	Uten	Høyre	90	14	48	11514
		Deksel: blankt hvitt							
505.039.00.1	6157468	Servant: hvit / KeraTect	Venstre	Uten	Høyre	90	14	48	11514
		Deksel: blankt hvitt							

Kan leveres fra april 2024

Kan kombineres med

- Geberit iCon underskap til servant, med én skuff → s. 230
- Geberit iCon underskap til servant, med to skuffer → s. 232
- Geberit ONE underskap for servant, med to skuffer → s. 170
- Geberit ONE underskap til servant, med én skuff → s. 168
- Geberit Acanto underskap til servant, med én skuff og én innvendig skuff → s. 202

GEBERIT ONE SERVANT, AVLØP BAKKANT, AVSETTINGSPLASS TIL VENSTRE

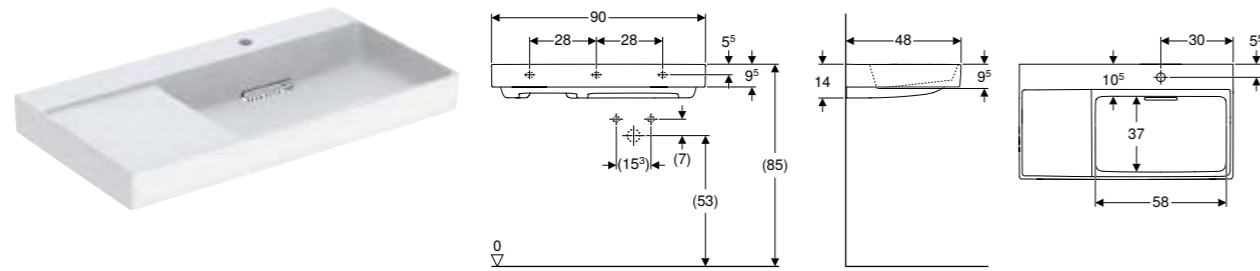

Egenskaper

Horisontalt utløp • Usynlig overløpsfunksjon • Betjenes med spakbetjening • Med integrert hårfanger • Hygienisk takket være optimal vandrensenering

Art. nr.	NRF nr.	Farge / overflate	Kranhull	Overløp	Avsettingsplass	Bredde underskap [cm]	H [cm]	T [cm]	NOK/stk.
B / bredde: 90 cm									
505.043.00.1	6157471	Servant: hvit / KeraTect	Høyre	Uten	Venstre	90	14	48	11514
		Deksel: blankt hvitt							
505.044.00.1	6157472	Servant: hvit / KeraTect	Uten	Uten	Venstre	90	14	48	11514
		Deksel: blankt hvitt							

Kan leveres fra april 2024

Kan kombineres med

- Geberit iCon underskap til servant, med én skuff → s. 230
- Geberit iCon underskap til servant, med to skuffer → s. 232
- Geberit ONE underskap for servant, med to skuffer → s. 170
- Geberit ONE underskap til servant, med én skuff → s. 168
- Geberit Acanto underskap til servant, med én skuff og én innvendig skuff → s. 202

GEBERIT ONE SERVANT

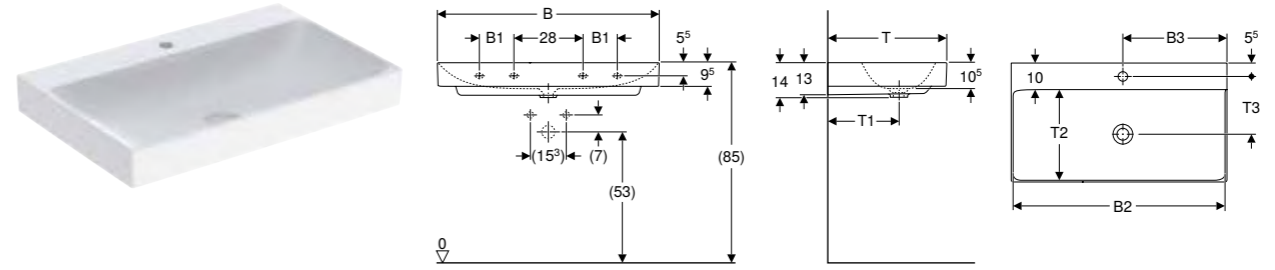

Egenskaper

Avløp midtstilt

Art. nr.	NRF nr.	Farge / overflate	Kranhull	Overløp	Bredde underskap [cm]	H [cm]	T [cm]	NOK/stk.
B / bredde: 60 cm								
505.020.01.1	6157474	Hvit / KeraTect	Midten	Uten	60	14	48	4106
505.021.01.1	6157473	Hvit / KeraTect	Uten	Uten	60	14	48	4106
B / bredde: 75 cm								
505.020.01.2	6157476	Hvit / KeraTect	Midten	Uten	75	14	48	6159
505.021.01.2	6157475	Hvit / KeraTect	Uten	Uten	75	14	48	6159
B / bredde: 90 cm								
505.020.01.3	6157478	Hvit / KeraTect	Midten	Uten	90	14	48	7838
505.021.01.3	6157477	Hvit / KeraTect	Uten	Uten	90	14	48	7838
B / bredde: 105 cm								
505.020.01.4	6157481	Hvit / KeraTect	Midten	Uten	105	14	48	8958
505.021.01.4	6157479	Hvit / KeraTect	Uten	Uten	105	14	48	8958
B / bredde: 120 cm								
505.020.01.5	6157483	Hvit / KeraTect	Midten	Uten	120	14	48	11198
505.021.01.5	6157482	Hvit / KeraTect	Uten	Uten	102	14	48	11198
505.022.01.5	6157484	Hvit / KeraTect	Venstre og høyre	Uten	120	14	48	11198

Kan leveres fra april 2024

Kan kombineres med

- Geberit iCon underskap til servant, med én skuff → s. 230
- Geberit iCon underskap til servant, med to skuffer → s. 232
- Geberit ONE underskap for servant, med to skuffer → s. 170
- Geberit ONE underskap til servant, med én skuff → s. 168
- Geberit Acanto underskap til servant, med én skuff og én innvendig skuff → s. 202

GEBERIT ONE MØBELSERVANT, AVLØP BAKKANT

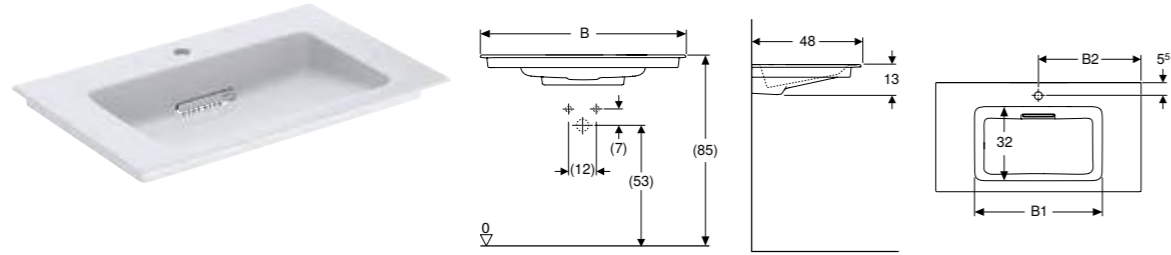

Egenskaper

Horisontalt utløp • Smal kant • Usynlig overløpsfunksjon • Betjenes med spakbetjening • Med integrert hårfanger • Hygienisk takket være optimal vannrensning

Art. nr.	NRF nr.	Farge / overflate	Kranhull	Overløp	Avsetningsplass	Bredde underskap [cm]	H [cm]	T [cm]	NOK/stk.
B / bredde: 60 cm									
505.002.00.1	N 6157507	Servant: hvit / KeraTect Deksel: blankt hvitt	Midten	Uten	Tosidig	60	13	48	7243
505.001.00.1	N 6157506	Servant: hvit / KeraTect Deksel: blankt hvitt	Uten	Uten	Tosidig	60	13	48	7243
B / bredde: 75 cm									
505.004.00.1	N 6157509	Servant: hvit / KeraTect Deksel: blankt hvitt	Midten	Uten	Tosidig	75	13	48	9470
505.003.00.1	N 6157508	Servant: hvit / KeraTect Deksel: blankt hvitt	Uten	Uten	Tosidig	75	13	48	9470
B / bredde: 90 cm									
505.006.00.1	6157422	Servant: hvit / KeraTect Deksel: blankt hvitt	Midten	Uten	Tosidig	90	13	48	11328
505.005.00.1	N 6157511	Servant: hvit / KeraTect Deksel: blankt hvitt	Uten	Uten	Tosidig	90	13	48	11328
B / bredde: 105 cm									
505.015.00.1	N 6157513	Servant: hvit / KeraTect Deksel: blankt hvitt	Midten	Uten	Tosidig	105	13	48	12553
505.014.00.1	N 6157512	Servant: hvit / KeraTect Deksel: blankt hvitt	Uten	Uten	Tosidig	105	13	48	12553
B / bredde: 120 cm									
505.017.00.1	6157414	Servant: hvit / KeraTect Deksel: blankt hvitt	Midten	Uten	Tosidig	120	13	48	15004
505.016.00.1	N 6157514	Servant: hvit / KeraTect Deksel: blankt hvitt	Uten	Uten	Tosidig	120	13	48	15004

N: Ny, kan leveres fra april 2024

Kan kombineres med

- Geberit iCon underskap til servant, med én skuff → s. 230
- Geberit iCon underskap til servant, med to skuffer → s. 232
- Geberit ONE underskap for servant, med to skuffer → s. 170
- Geberit ONE underskap til servant, med én skuff → s. 168
- Geberit Acanto underskap til servant, med én skuff og én innvendig skuff → s. 202

GEBERIT ONE MØBELSERVANT, AVLØP BAKKANT, AVSETTINGSPLASS TIL HØYRE

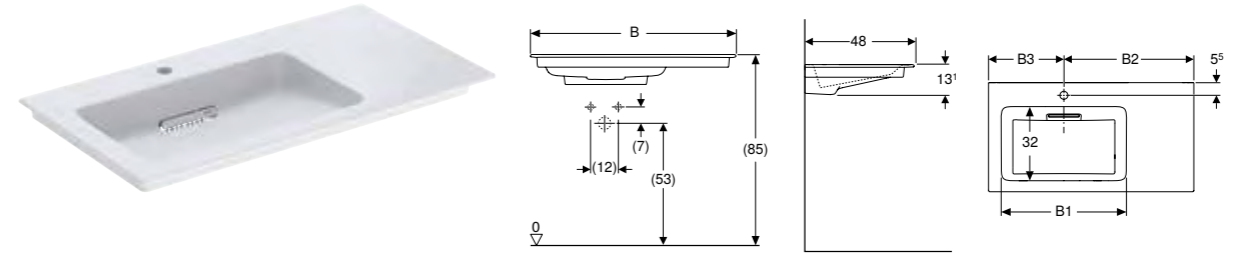

Egenskaper

Horisontalt utløp • Smal kant • Usynlig overløpsfunksjon • Betjenes med spakbetjening • Med integrert hårfanger • Hygienisk takket være optimal vannrensning

Art. nr.	NRF nr.	Farge / overflate	Kranhull	Overløp	Avsetningsplass	Bredde underskap [cm]	H [cm]	T [cm]	NOK/stk.
B / bredde: 90 cm									
505.008.00.1	6157424	Servant: hvit / KeraTect Deksel: blankt hvitt	Uten	Uten	Høyre	90	13,1	48	11884
505.007.00.1	6157423	Servant: hvit / KeraTect Deksel: blankt hvitt	Venstre	Uten	Høyre	90	13,1	48	11884

Kan kombineres med

- Geberit iCon underskap til servant, med én skuff → s. 230
- Geberit iCon underskap til servant, med to skuffer → s. 232
- Geberit ONE underskap for servant, med to skuffer → s. 170
- Geberit ONE underskap til servant, med én skuff → s. 168
- Geberit Acanto underskap til servant, med én skuff og én innvendig skuff → s. 202

GEBERIT ONE MØBELSERVANT, AVLØP BAKKANT, AVSETTINGSPLASS TIL VENSTRE

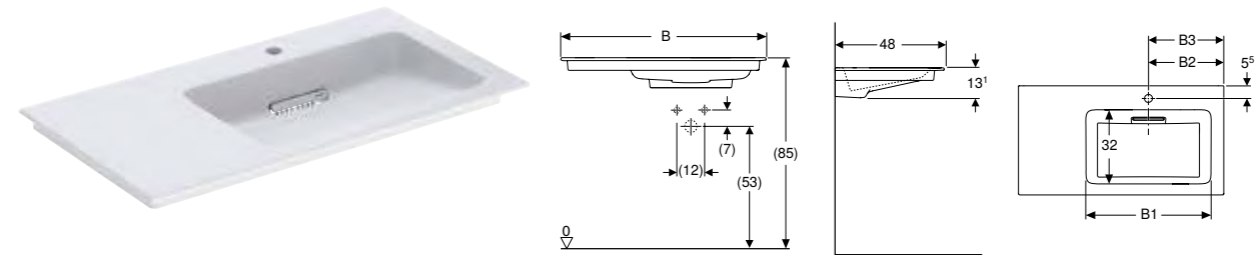

Egenskaper

Horisontalt utløp • Smal kant • Usynlig overløpsfunksjon • Betjenes med spakbetjening • Med integrert hårfanger • Hygienisk takket være optimal vannrensning

Art. nr.	NRF nr.	Farge / overflate	Kranhull	Overløp	Avsetningsplass	Bredde underskap [cm]	H [cm]	T [cm]	NOK/stk.
B / bredde: 90 cm									
505.009.00.1	6157515	Servant: hvit / KeraTect Deksel: blankt hvitt	Høyre	Uten	Venstre	90	13,1	48	11884
505.013.00.1	6157516	Servant: hvit / KeraTect Deksel: blankt hvitt	Uten	Uten	Venstre	90	13,1	48	11884

Kan leveres fra april 2024

Kan kombineres med

- Geberit iCon underskap til servant, med én skuff → s. 230
- Geberit iCon underskap til servant, med to skuffer → s. 232
- Geberit ONE underskap for servant, med to skuffer → s. 170
- Geberit ONE underskap til servant, med én skuff → s. 168
- Geberit Acanto underskap til servant, med én skuff og én innvendig skuff → s. 202

GEBERIT ONE MØBELSERVANT

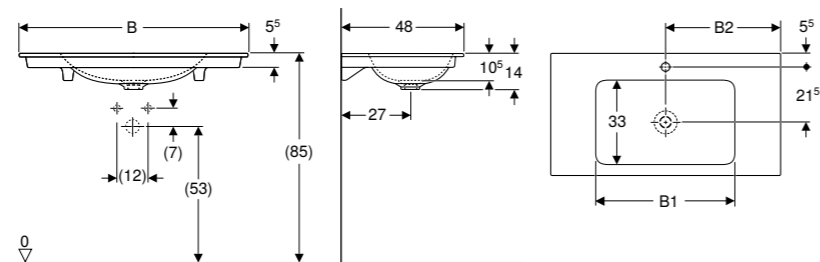

Egenskaper

Avløp midtstilt • Smal kant

Art. nr.	NRF nr.	Farge / overflate	Kranhull	Overløp	Avsetningsplass	Bredde underskap [cm]	H [cm]	T [cm]	NOK/stk.
B / bredde: 60 cm									
505.010.01.1	N 6157499	Hvit / KeraTect	Midten	Uten	Tosidig	60	14	48	4479
505.011.01.1	N 6157498	Hvit / KeraTect	Uten	Uten	Tosidig	60	14	48	4479
B / bredde: 75 cm									
505.010.01.2	N 6157502	Hvit / KeraTect	Midten	Uten	Tosidig	75	14	48	6533
505.011.01.2	N 6157501	Hvit / KeraTect	Uten	Uten	Tosidig	75	14	48	6533
B / bredde: 90 cm									
505.010.01.3	6157425	Hvit / KeraTect	Midten	Uten	Tosidig	90	14	48	8211
505.011.01.3	N 6157503	Hvit / KeraTect	Uten	Uten	Tosidig	90	14	48	8211
B / bredde: 105 cm									
505.010.01.4	N 6157505	Hvit / KeraTect	Midten	Uten	Tosidig	105	14	48	9331
505.011.01.4	N 6157504	Hvit / KeraTect	Uten	Uten	Tosidig	105	14	48	9331
B / bredde: 120 cm									
505.010.01.5	6157415	Hvit / KeraTect	Midten	Uten	Tosidig	120	14	48	11571
505.011.01.5	6157416	Hvit / KeraTect	Uten	Uten	Tosidig	120	14	48	11571

N: Ny, kan leveres fra april 2024

Kan kombineres med

- Geberit iCon underskap til servant, med én skuff → s. 230
- Geberit iCon underskap til servant, med to skuffer → s. 232
- Geberit ONE underskap for servant, med to skuffer → s. 170
- Geberit ONE underskap til servant, med én skuff → s. 168
- Geberit Acanto underskap til servant, med én skuff og én innvendig skuff → s. 202

GEBERIT ONE TOPPMONTERT SERVANT, BOLLESERVANT, AVLØP BAKKANT

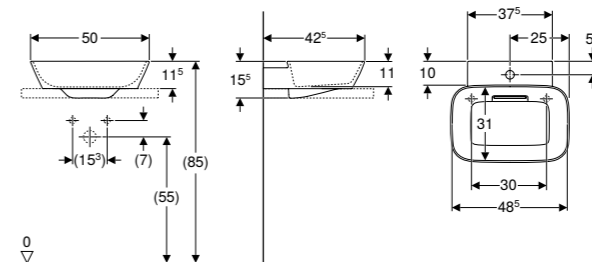

Egenskaper

Horisontalt utløp • Usynlig overløpsfunksjon • Betjenes med spakbetjening • Med integrert hårfanger • Hygienisk takket være optimal vannrensing • Slipt under- og bakside

Art. nr.	NRF nr.	Farge / overflate	Kranhull	Overløp	H [cm]	T [cm]	NOK/stk.
B / bredde: 50 cm							
505.051.00.1	6157485	Servant: hvit / KeraTect Deksel: blankt hvitt	Midten	Uten	15,5	42,5	7651
505.053.00.1	6157487	Servant: hvit matt Deksel: blankt hvitt	Midten	Uten	15,5	42,5	8579
505.050.00.1	6157486	Servant: hvit / KeraTect Deksel: blankt hvitt	Uten	Uten	15,5	42,5	7651
505.052.00.1	6157488	Servant: hvit matt Deksel: blankt hvitt	Uten	Uten	15,5	42,5	8579

Kan leveres fra april 2024

Kan kombineres med

- Geberit ONE underskap til servant, med én skuff → s. 168
- Geberit ONE underskap for servant, med to skuffer → s. 170
- Geberit ONE underskap for toppmontert servant, med to skuffer → s. 171
- Geberit ONE underskap for toppmontert servant, med fire skuffer → s. 172
- Geberit Acanto underskap til servant, med én skuff og én innvendig skuff → s. 202
- Geberit iCon underskap til servant, med én skuff → s. 230
- Geberit iCon underskap til servant, med to skuffer → s. 232

GEBERIT ONE TOPPMONTERT SERVANT, BOLLESERVANT

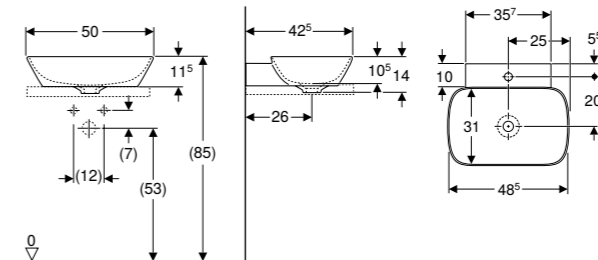

Egenskaper

Avløp midtstilt • Slipt under- og bakside

Art. nr.	NRF nr.	Farge / overflate	Kranhull	Overløp	H [cm]	T [cm]	NOK/stk.
B / bredde: 50 cm							
505.041.01.6	6157489	Hvit / KeraTect	Midten	Uten	14	42,5	4853
505.040.01.6	6157491	Hvit / KeraTect	Uten	Uten	14	42,5	4853

Kan leveres fra april 2024

Kan kombineres med

- Geberit ONE underskap til servant, med én skuff → s. 168
- Geberit ONE underskap for servant, med to skuffer → s. 170
- Geberit ONE underskap for toppmontert servant, med to skuffer → s. 171
- Geberit ONE underskap for toppmontert servant, med fire skuffer → s. 172
- Geberit Acanto underskap til servant, med én skuff og én innvendig skuff → s. 202
- Geberit iCon underskap til servant, med én skuff → s. 230
- Geberit iCon underskap til servant, med to skuffer → s. 232

GEBERIT ONE TOPPMONTERT SERVANT, FIRKANTET, AVLØP BAKKANT

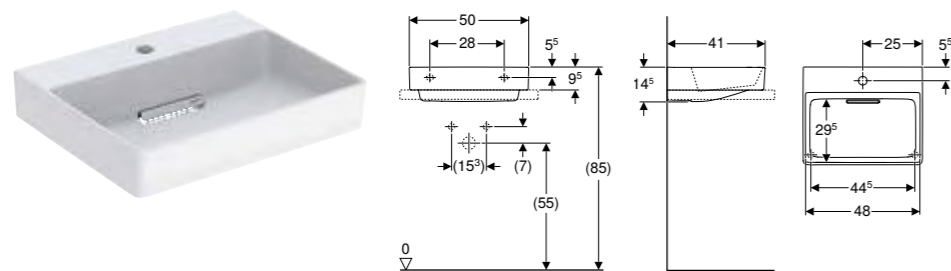

Egenskaper

Horisontalt utløp • Usynlig overløpsfunksjon • Betjenes med spakbetjening • Med integrert hårfanger • Hygienisk takket være optimal vannrensning • Slipt under- og bakside

Art. nr.	NRF nr.	Farge / overflate	Kranhull	Overløp	H [cm]	T [cm]	NOK/stk.
B / bredde: 50 cm							
505.024.00.1	6157492	Servant: hvit / KeraTect Deksel: blankt hvitt	Midten	Uten	14,5	41	6610
505.026.00.1	6157494	Servant: hvit matt Deksel: blankt hvitt	Midten	Uten	14,5	41	7539
505.023.00.1	6157493	Servant: hvit / KeraTect Deksel: blankt hvitt	Uten	Uten	14,5	41	6610
505.025.00.1	6157495	Servant: hvit matt Deksel: blankt hvitt	Uten	Uten	14,5	41	7539

Kan leveres fra april 2024

Kan kombineres med

- Geberit ONE underskap til servant, med én skuff → s. 168
- Geberit ONE underskap for servant, med to skuffer → s. 170
- Geberit ONE underskap for toppmontert servant, med to skuffer → s. 171
- Geberit ONE underskap for toppmontert servant, med fire skuffer → s. 172
- Geberit Acanto underskap til servant, med én skuff og én innvendig skuff → s. 202
- Geberit iCon underskap til servant, med én skuff → s. 230
- Geberit iCon underskap til servant, med to skuffer → s. 232

GEBERIT ONE TOPPMONTERT SERVANT, FIRKANTET

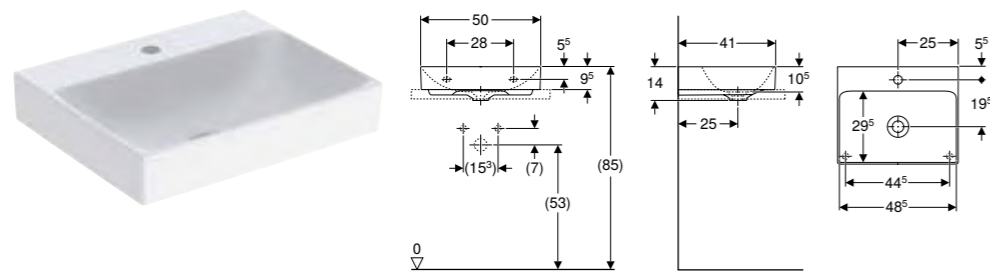

Egenskaper

Avløp midtstilt • Slipt under- og bakside

Art. nr.	NRF nr.	Farge / overflate	Kranhull	Overløp	H [cm]	T [cm]	NOK/stk.
B / bredde: 50 cm							
505.030.01.6	6157496	Hvit / KeraTect	Midten	Uten	14	41	3919
505.031.01.6	6157497	Hvit / KeraTect	Uten	Uten	14	41	3919

Kan leveres fra april 2024

Kan kombineres med

- Geberit iCon underskap til servant, med én skuff → s. 230
- Geberit iCon underskap til servant, med to skuffer → s. 232
- Geberit ONE underskap for servant, med to skuffer → s. 170
- Geberit ONE underskap for toppmontert servant, med fire skuffer → s. 172
- Geberit ONE underskap til servant, med én skuff → s. 168
- Geberit ONE underskap for toppmontert servant, med to skuffer → s. 171
- Geberit Acanto underskap til servant, med én skuff og én innvendig skuff → s. 202

GEBERIT ONE AVLØPSDEKSEL MED HÅRFANGER, MAGNETISK FESTE



Egenskaper

Med integrert hårfanger

Art. nr.	NRF nr.	Farge / overflate	NOK/stk.
245.451.11.1	N 7042407	Alpehvit	1353
505.082.14.1	7038036	Mattsvar / Easy-to-clean-belegg	1338
505.082.21.1	7038049	Blankforkrommet	1337
505.082.GH.1	7038056	Børstet krom	1338

N: Ny, kan leveres fra april 2024

Kan kombineres med

- Geberit ONE servant, avløp bakkant → s. 158
- Geberit ONE servant, avløp bakkant → s. 159
- Geberit ONE servant, avløp bakkant, avsetningsplass til venstre → s. 160
- Geberit ONE servant, avløp bakkant, avsetningsplass til høyre → s. 160
- Geberit ONE møbelservant, avløp bakkant → s. 162
- Geberit ONE møbelservant, avløp bakkant, avsetningsplass til venstre → s. 163
- Geberit ONE møbelservant, avløp bakkant, avsetningsplass til høyre → s. 163
- Geberit ONE toppmontert servant, firkantet, avløp bakkant → s. 166
- Geberit ONE toppmontert servant, bolleservant, avløp bakkant → s. 165

GEBERIT ONE DESIGNDEKSEL FOR VANNLÅS

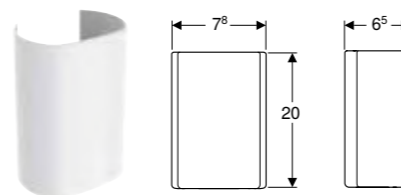

Art. nr.	NRF nr.	Farge / overflate	B [cm]	H [cm]	T [cm]	NOK/stk.
505.058.01.1	7042784	Hvit / Syrefast stål pulverlakkert	7,8	20	6,5	1159
505.058.21.1	7042785	Syrefast stål børstet	7,8	20	6,5	1159

Kan leveres fra april 2024

Kan kombineres med

- Geberit ONE underskap til servant, med én skuff → s. 168
- Geberit ONE underskap for toppmontert servant, med to skuffer → s. 171
- Geberit iCon underskap til servant, med én skuff → s. 230

GEBERIT ONE UNDERSKAP TIL SERVANT, MED ÉN SKUFF

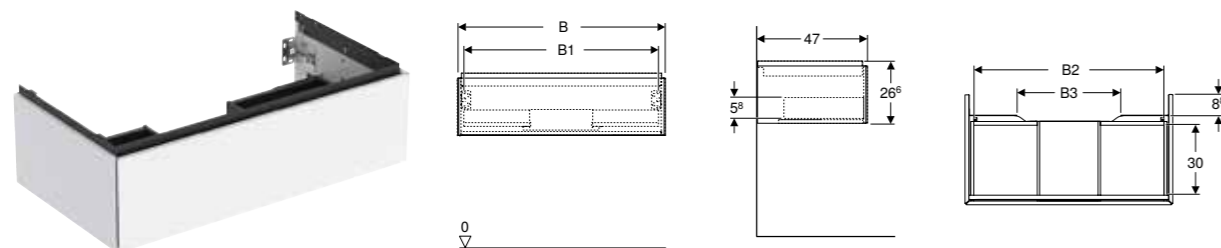

Egenskaper

Sertifisert iht. FSC™ C134279 • Vegghengt • Fullt anvendelig lagringsplass i øvre skuff • Med én skuff • Åpne med push open-mekanisme • Selvlukkende skuff • Fuktbestandig • Leveres ferdigmontert

Art. nr.	NRF nr.	Farge / overflate	B [cm]	H [cm]	T [cm]	NOK/stk.
Bredde servant: 60 cm						
505.071.00.1	7042408	Hvit / Lakkert høyblank	59,2	26,6	47	8219
505.071.00.2 *	7042409	Hvit / Lakkert matt	59,2	26,6	47	8219
505.071.00.3	7042411	Lava / Lakkert matt	59,2	26,6	47	8219
505.071.00.5	7042413	Eik / Melamin trestruktur	59,2	26,6	47	8219
505.071.00.6 *	7042414	Nøttetre hickory / Melamin trestruktur	59,2	26,6	47	8219
505.071.00.7 *	7042415	Gråbeige / Lakkert matt	59,2	26,6	47	8219
505.071.00.8 *	7042416	Svart / Lakkert matt	59,2	26,6	47	8219
Bredde servant: 75 cm						
505.072.00.1	7042417	Hvit / Lakkert høyblank	74	26,6	47	8705
505.072.00.2 *	7042418	Hvit / Lakkert matt	74	26,6	47	8705
505.072.00.3	7042419	Lava / Lakkert matt	74	26,6	47	8705
505.072.00.5	7042422	Eik / Melamin trestruktur	74	26,6	47	8705
505.072.00.6 *	7042423	Nøttetre hickory / Melamin trestruktur	74	26,6	47	8705
505.072.00.7 *	7042424	Gråbeige / Lakkert matt	74	26,6	47	8705
505.072.00.8 *	7042425	Svart / Lakkert matt	74	26,6	47	8705
Bredde servant: 90 cm						
505.073.00.1	7042426	Hvit / Lakkert høyblank	88,8	26,6	47	9751
505.073.00.2 *	7042427	Hvit / Lakkert matt	88,8	26,6	47	9751
505.073.00.3	7042428	Lava / Lakkert matt	88,8	26,6	47	9751
505.073.00.5	7042431	Eik / Melamin trestruktur	88,8	26,6	47	9751
505.073.00.6 *	7042432	Nøttetre hickory / Melamin trestruktur	88,8	26,6	47	9751
505.073.00.7 *	7042433	Gråbeige / Lakkert matt	88,8	26,6	47	9751
505.073.00.8 *	7042434	Svart / Lakkert matt	88,8	26,6	47	9751
Bredde servant: 105 cm						
505.074.00.1	7042435	Hvit / Lakkert høyblank	103,6	26,6	47	10461
505.074.00.2 *	7042436	Hvit / Lakkert matt	103,6	26,6	47	10461
505.074.00.3	7042437	Lava / Lakkert matt	103,6	26,6	47	10461
505.074.00.5	7042439	Eik / Melamin trestruktur	103,6	26,6	47	10461
505.074.00.6 *	7042441	Nøttetre hickory / Melamin trestruktur	103,6	26,6	47	10461
505.074.00.7 *	7042442	Gråbeige / Lakkert matt	103,6	26,6	47	10461
505.074.00.8 *	7042443	Svart / Lakkert matt	103,6	26,6	47	10461
Bredde servant: 120 cm						
505.075.00.1	7042444	Hvit / Lakkert høyblank	118,4	26,6	47	11246
505.075.00.2 *	7042445	Hvit / Lakkert matt	118,4	26,6	47	11246
505.075.00.3	7042446	Lava / Lakkert matt	118,4	26,6	47	11246
505.075.00.5	7042448	Eik / Melamin trestruktur	118,4	26,6	47	11246
505.075.00.6 *	7042449	Nøttetre hickory / Melamin trestruktur	118,4	26,6	47	11246
505.075.00.7 *	7042451	Gråbeige / Lakkert matt	118,4	26,6	47	11246
505.075.00.8 *	7042452	Svart / Lakkert matt	118,4	26,6	47	11246

Kan leveres fra april 2024; * Oppdragsrelatert produksjon

Kan kombineres med

- Geberit iCon servant → s. 220
- Geberit iCon Light servant → s. 221
- Geberit iCon Light servant med avsetningsplass → s. 222
- Geberit iCon møbelservant
- Geberit Acanto servant → s. 197
- Geberit Acanto servant med avsetningsplass → s. 198
- Geberit ONE møbelservant → s. 164
- Geberit ONE toppmontert servant, firkantet → s. 166
- Geberit ONE toppmontert servant, bolleservant → s. 165
- Geberit ONE toppmontert servant, firkantet, avløp bakkant → s. 166
- Geberit ONE toppmontert servant, bolleservant, avløp bakkant → s. 165
- Geberit ONE møbelservant, avløp bakkant → s. 162
- Geberit ONE møbelservant, avløp bakkant, avsetningsplass til høyre → s. 163
- Geberit ONE møbelservant, avløp bakkant, avsetningsplass til venstre → s. 163
- Geberit ONE servant, avløp bakkant → s. 159
- Geberit ONE servant, avløp bakkant, avsetningsplass til høyre → s. 160
- Geberit ONE servant, avløp bakkant, avsetningsplass til venstre → s. 160
- Geberit ONE sideskap med én skuff → s. 173
- Geberit ONE sideskap med to skuffer → s. 174
- Geberit ONE sideelement → s. 175
- Geberit ONE designdeksel for vannlås → s. 167
- Geberit ONE servant → s. 161

GEBERIT ONE UNDERSKAP FOR SERVANT, MED TO SKUFFER

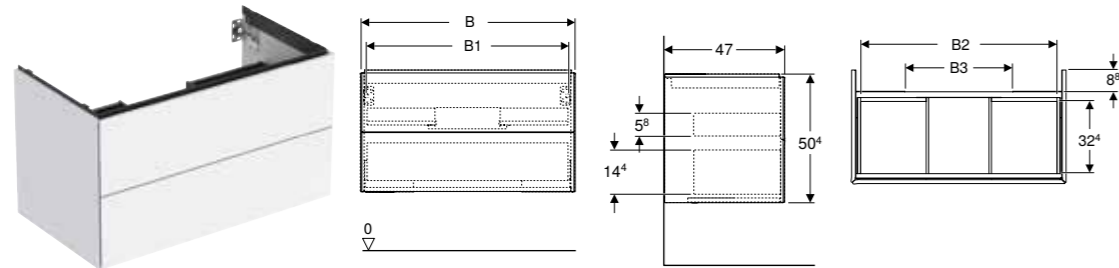

Egenskaper

Sertifisert iht. FSC™ C134279 • Vegghengt • Fullt anvendelig lagringsplass i øvre skuff • Med to skuffer • Åpne med push open-mekanisme • Selvlukkende skuff • Fuktbestandig • Leveres ferdigmontert

Art. nr.	NRF nr.	Farge / overflate	B [cm]	H [cm]	T [cm]	NOK/stk.
Bredde servant: 60 cm						
505.261.00.1	N 7042453	Hvit / Lakkert høyblank	59,2	50,4	47	10889
505.261.00.2 *	N 7042454	Hvit / Lakkert matt	59,2	50,4	47	10889
505.261.00.3		Lava / Lakkert matt	59,2	50,4	47	
505.261.00.5	N 7042456	Eik / Melamin trestruktur	59,2	50,4	47	10889
505.261.00.6 *	N 7042457	Nøttetre hickory / Melamin trestruktur	59,2	50,4	47	10889
505.261.00.7 *	N 7042458	Gråbeige / Lakkert matt	59,2	50,4	47	10889
505.261.00.8 *	N 7042459	Svart / Lakkert matt	59,2	50,4	47	10889
Bredde servant: 75 cm						
505.262.00.1	N 7042461	Hvit / Lakkert høyblank	74	50,4	47	12015
505.262.00.2 *	N 7042462	Hvit / Lakkert matt	74	50,4	47	12015
505.262.00.3	N 7042463	Lava / Lakkert matt	74	50,4	47	12015
505.262.00.5	N 7042465	Eik / Melamin trestruktur	74	50,4	47	12015
505.262.00.6 *	N 7042466	Nøttetre hickory / Melamin trestruktur	74	50,4	47	12015
505.262.00.7 *	N 7042467	Gråbeige / Lakkert matt	74	50,4	47	12015
505.262.00.8 *	N 7042468	Svart / Lakkert matt	74	50,4	47	12015
Bredde servant: 90 cm						
505.263.00.1	N 7042469	Hvit / Lakkert høyblank	88,8	50,4	47	13518
505.263.00.2 *	6157426	Hvit / Lakkert matt	88,8	50,4	47	13518
505.263.00.3	6157427	Lava / Lakkert matt	88,8	50,4	47	13518
505.263.00.5	6157428	Eik / Melamin trestruktur	88,8	50,4	47	13518
505.263.00.6 *	6157429	Nøttetre hickory / Melamin trestruktur	88,8	50,4	47	13518
505.263.00.7 *	N 7042472	Gråbeige / Lakkert matt	88,8	50,4	47	13518
505.263.00.8 *	N 7042473	Svart / Lakkert matt	88,8	50,4	47	13518
Bredde servant: 105 cm						
505.264.00.1	N 7042474	Hvit / Lakkert høyblank	103,6	50,4	47	14268
505.264.00.2 *	N 7042475	Hvit / Lakkert matt	103,6	50,4	47	14268
505.264.00.3	N 7042476	Lava / Lakkert matt	103,6	50,4	47	14268
505.264.00.5	N 7042478	Eik / Melamin trestruktur	103,6	50,4	47	14268
505.264.00.6 *	N 7042479	Nøttetre hickory / Melamin trestruktur	103,6	50,4	47	14268
505.264.00.7 *	N 7042481	Gråbeige / Lakkert matt	103,6	50,4	47	14268
505.264.00.8 *	N 7042482	Svart / Lakkert matt	103,6	50,4	47	14268
Bredde servant: 120 cm						
505.265.00.1	N 7042483	Hvit / Lakkert høyblank	118,4	50,4	47	16521
505.265.00.2 *	6157417	Hvit / Lakkert matt	118,4	50,4	47	16521
505.265.00.3	6157418	Lava / Lakkert matt	118,4	50,4	47	16521
505.265.00.5	6157419	Eik / Melamin trestruktur	118,4	50,4	47	16521
505.265.00.6 *	6157421	Nøttetre hickory / Melamin trestruktur	118,4	50,4	47	16521
505.265.00.7 *	N 7042485	Gråbeige / Lakkert matt	118,4	50,4	47	16521
505.265.00.8 *	N 7042486	Svart / Lakkert matt	118,4	50,4	47	16521

N: Ny, kan leveres fra april 2024; * Oppdragsrelatert produksjon

Kan kombineres med

- Geberit iCon servant → s. 220
- Geberit iCon Light servant → s. 221
- Geberit iCon Light servant med avsetningsplass → s. 222
- Geberit iCon møbelservant
- Geberit Acanto servant → s. 197
- Geberit Acanto servant med avsetningsplass → s. 198
- Geberit ONE møbelservant → s. 164
- Geberit ONE toppmontert servant, firkantet → s. 166
- Geberit ONE toppmontert servant, bolleservant → s. 165
- Geberit ONE toppmontert servant, firkantet, avløp bakkant → s. 166
- Geberit ONE toppmontert servant, bolleservant, avløp bakkant → s. 165
- Geberit ONE møbelservant, avløp bakkant → s. 162
- Geberit ONE møbelservant, avløp bakkant, avsetningsplass til høyre → s. 163
- Geberit ONE møbelservant, avløp bakkant, avsetningsplass til venstre → s. 163
- Geberit ONE servant, avløp bakkant → s. 159
- Geberit ONE servant, avløp bakkant, avsetningsplass til høyre → s. 160
- Geberit ONE servant, avløp bakkant, avsetningsplass til venstre → s. 160
- Geberit ONE sideskap med én skuff → s. 173
- Geberit ONE sideskap med to skuffer → s. 174
- Geberit ONE sideelement → s. 175
- Geberit ONE servant → s. 161

GEBERIT ONE UNDERSKAP FOR TOPPMONTERT SERVANT, MED TO SKUFFER

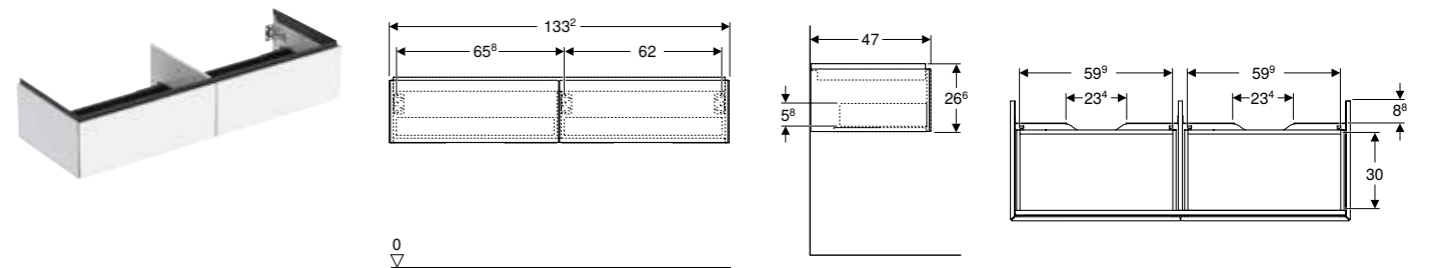

Egenskaper

Sertifisert iht. FSC™ C134279 • Vegghengt • Fullt anvendelig lagringsplass i øvre skuff • Med to skuffer • Åpne med push open-mekanisme • Selvlukkende skuff • Fuktbestandig • Leveres ferdigmontert

Art. nr.	NRF nr.	Farge / overflate	Bredde servant [cm]	H [cm]	T [cm]	NOK/stk.
B / bredde: 133,2 cm						
505.076.00.1	7042487	Hvit / Lakkert høyblank	135	26,6	47	13450
505.076.00.2 *	7042488	Hvit / Lakkert matt	135	26,6	47	13450
505.076.00.3	7042489	Lava / Lakkert matt	135	26,6	47	13450
505.076.00.5	7042492	Eik / Melamin trestruktur	135	26,6	47	13450
505.076.00.6 *	7042493	Nøttetre hickory / Melamin trestruktur	135	26,6	47	13450
505.076.00.7 *	7042494	Gråbeige / Lakkert matt	135	26,6	47	13450
505.076.00.8 *	7042495	Svart / Lakkert matt	135	26,6	47	13450

Kan leveres fra april 2024; * Oppdragsrelatert produksjon

Kan kombineres med

- Geberit ONE toppmontert servant, bolleservant → s. 165
- Geberit ONE toppmontert servant, firkantet, avløp bakkant → s. 166
- Geberit ONE toppmontert servant, bolleservant, avløp bakkant → s. 165
- Geberit ONE toppmontert servant, firkantet → s. 166
- Geberit ONE designdeksel for vannlås → s. 167
- Geberit ONE sideskap med én skuff → s. 173
- Geberit ONE sideskap med to skuffer → s. 174
- Geberit ONE sideelement → s. 175

GEBERIT ONE UNDERSKAP FOR TOPPMONTERT SERVANT, MED FIRE SKUFFER

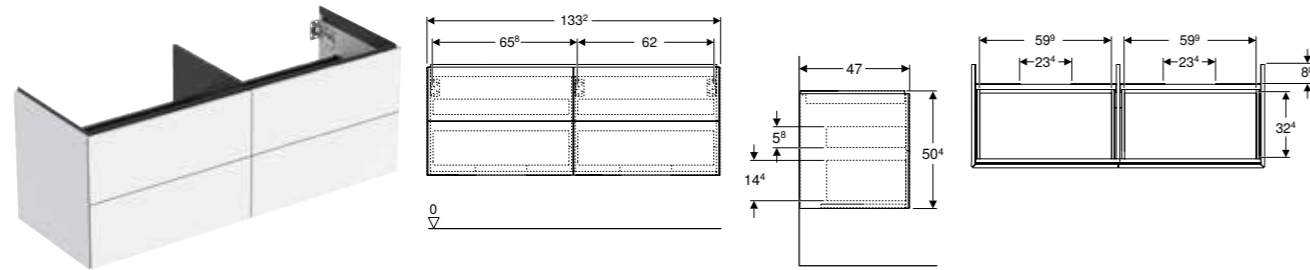

Egenskaper

Sertifisert iht. FSC™ C134279 • Vegghengt • Fullt anvendelig lagringsplass i øvre skuff • Med fire skuffer • Åpne med push open-mekanisme • Selvlukkende skuff • Fuktbestandig • Leveres ferdigmontert

Art. nr.	NRF nr.	Farge / overflate	Bredde servant [cm]	H [cm]	T [cm]	NOK/stk.
B / bredde: 133,2 cm						
505.266.00.1	7042496	Hvit / Lakkert høyblank	135	50,4	47	18774
505.266.00.2 *	7042497	Hvit / Lakkert matt	135	50,4	47	18774
505.266.00.3	7042498	Lava / Lakkert matt	135	50,4	47	18774
505.266.00.5	7042501	Eik / Melamin trestruktur	135	50,4	47	18774
505.266.00.6 *	7042502	Nøttetre hickory / Melamin trestruktur	135	50,4	47	18774
505.266.00.7 *	7042503	Gråbeige / Lakkert matt	135	50,4	47	18774
505.266.00.8 *	7042504	Svart / Lakkert matt	135	50,4	47	18774

Kan leveres fra april 2024; * Oppdragsrelatert produksjon

Kan kombineres med

- Geberit ONE toppmontert servant, bolleservant → s. 165
- Geberit ONE toppmontert servant, firkantet, avløp bakkant → s. 166
- Geberit ONE toppmontert servant, firkantet → s. 166
- Geberit ONE toppmontert servant, bolleservant, avløp bakkant → s. 165
- Geberit ONE sideskap med én skuff → s. 173
- Geberit ONE sideskap med to skuffer → s. 174
- Geberit ONE sideelement → s. 175

GEBERIT ONE SIDESKAP MED ÉN SKUFF

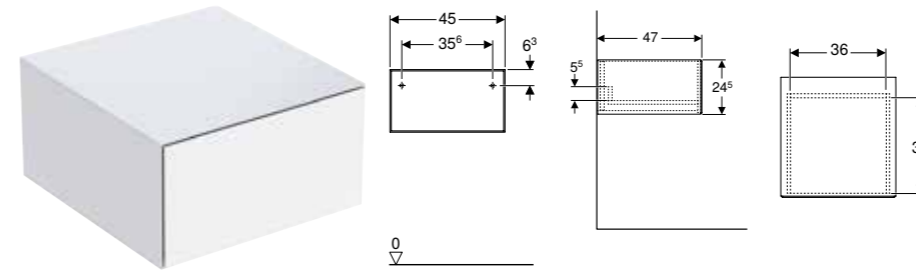

Egenskaper

Sertifisert iht. FSC™ C134279 • Vegghengt • Med én skuff • Åpne med push open-mekanisme • Selvlukkende skuff • Fuktbestandig • Leveres ferdigmontert

Art. nr.	NRF nr.	Farge / overflate	H [cm]	T [cm]	NOK/stk.
B / bredde: 45 cm					
505.078.00.1	7042721	Hvit / Lakkert høyblank	24,5	47	7846
505.078.00.2 *	7042722	Hvit / Lakkert matt	24,5	47	7846
505.078.00.3	7042723	Lava / Lakkert matt	24,5	47	7846
505.078.00.5	7042725	Eik / Melamin trestruktur	24,5	47	7846
505.078.00.6 *	7042726	Nøttetre hickory / Melamin trestruktur	24,5	47	7846
505.078.00.7 *	7042727	Gråbeige / Lakkert matt	24,5	47	7846
505.078.00.8 *	7042728	Svart / Lakkert matt	24,5	47	7846

Kan leveres fra april 2024; * Oppdragsrelatert produksjon

Kan kombineres med

- Geberit ONE underskap til servant, med én skuff → s. 168
- Geberit ONE underskap for toppmontert servant, med to skuffer → s. 171
- Geberit ONE underskap for servant, med to skuffer → s. 170
- Geberit ONE underskap for toppmontert servant, med fire skuffer → s. 172
- Geberit ONE deksel for sideskap og sideelement, steintøy → s. 189
- Geberit ONE deksel for sideskap og sideelement, glass → s. 188

GEBERIT ONE SIDESKAP MED TO SKUFFER

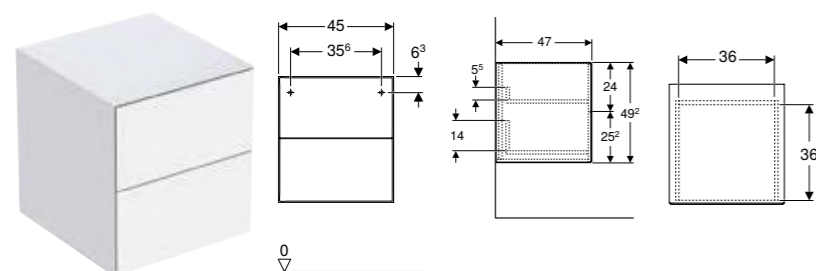

Egenskaper

Sertifisert iht. FSC™ C134279 • Vegghengt • Med to skuffer • Åpne med push open-mekanisme • Selvlukkende skuff • Fuktbestandig • Leveres ferdigmontert

Art. nr.	NRF nr.	Farge / overflate	H [cm]	T [cm]	NOK/stk.
B / bredde: 45 cm					
505.077.00.1	7042729	Hvit / Lakkert høyblank	49,2	47	10835
505.077.00.2 *	7042731	Hvit / Lakkert matt	49,2	47	10835
505.077.00.3	7042732	Lava / Lakkert matt	49,2	47	10835
505.077.00.4 *	7042733	Sandgrå / Lakkert høyblank	49,2	47	10835
505.077.00.5	7042734	Eik / Melamin trestruktur	49,2	47	10835
505.077.00.6 *	7042735	Nøttetre hickory / Melamin trestruktur	49,2	47	10835
505.077.00.7 *	7042736	Gråbeige / Lakkert matt	49,2	47	10835
505.077.00.8 *	7042737	Mattsvart	49,2	47	10835

Kan leveres fra april 2024; IF: I ferd med å utløpe fra mars 2025; * Oppdragsrelatert produksjon

Kan kombineres med

- Geberit ONE deksel for sideskap og sideelement, steintøy → s. 189
- Geberit ONE deksel for sideskap og sideelement, glass → s. 188
- Geberit ONE underskap til servant, med én skuff → s. 168
- Geberit ONE underskap for toppmontert servant, med to skuffer → s. 171
- Geberit ONE underskap for servant, med to skuffer → s. 170
- Geberit ONE underskap for toppmontert servant, med fire skuffer → s. 172

GEBERIT ONE SIDEELEMENT

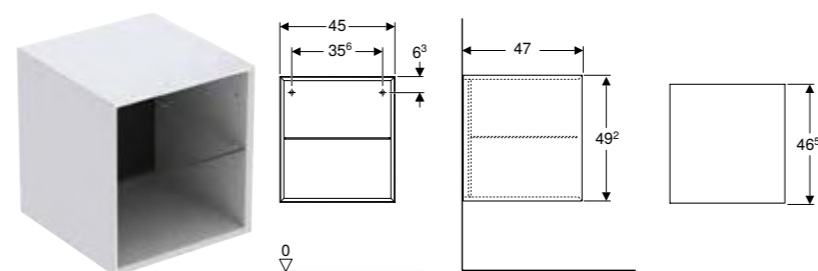

Egenskaper

Sertifisert iht. FSC™ C134279 • Vegghengt • Med flyttbar glasshyll • Fuktbestandig • Leveres ferdigmontert

Art. nr.	NRF nr.	Farge / overflate	H [cm]	T [cm]	NOK/stk.
B / bredde: 45 cm					
505.079.00.1	7042738	Hvit / Lakkert høyblank	49,2	47	7846
505.079.00.2 *	7042739	Hvit / Lakkert matt	49,2	47	7846
505.079.00.3	7042741	Lava / Lakkert matt	49,2	47	7846
505.079.00.4 *	7042742	Sandgrå / Lakkert høyblank	49,2	47	7846
505.079.00.5	7042743	Eik / Melamin trestruktur	49,2	47	7846
505.079.00.6 *	7042744	Nøttetre hickory / Melamin trestruktur	49,2	47	7846
505.079.00.7 *	7042745	Gråbeige / Lakkert matt	49,2	47	7846
505.079.00.8 *	7042746	Mattsvart	49,2	47	7846

Kan leveres fra april 2024; IF: I ferd med å utløpe fra mars 2025; * Oppdragsrelatert produksjon

Kan kombineres med

- Geberit ONE underskap til servant, med én skuff → s. 168
- Geberit ONE underskap for toppmontert servant, med to skuffer → s. 171
- Geberit ONE underskap for servant, med to skuffer → s. 170
- Geberit ONE underskap for toppmontert servant, med fire skuffer → s. 172
- Geberit ONE deksel for sideskap og sideelement, steintøy → s. 189
- Geberit ONE deksel for sideskap og sideelement, glass → s. 188

GEBERIT HØYSKAP MED ÉN DØR

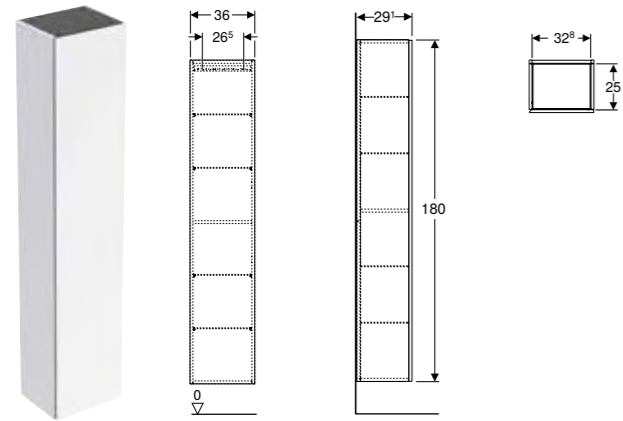

Egenskaper

Sertifisert iht. FSC™ C134279 • Vegghengt • Med én dør • Dør med dempingsmekanisme • Håndtak og Push Open-løsning til åpning • Med fire flyttbare glasshyller • Med en fast hylle • Vendbar dør på venstre eller høyre side • Fuktbestandig • Leveres ferdigmontert

Art. nr.	NRF nr.	Farge / overflate	H [cm]	T [cm]	NOK/stk.
B / bredde: 36 cm					
502.316.01.1	7039526	Skrog og front: hvit høyglans	180	29,1	11188
502.316.01.2	N 7038063	Skapskrog: hvit / lakkert høyblank Front: hvit / glass blankt	180	29,1	12049
502.316.01.3 *	7039527	Skrog og front: hvit / lakkert matt	180	29,1	11188
502.316.JH.1	7039528	Skrog og front: eik / melamin trestruktur	180	29,1	10781
502.316.JK.1	7039529	Skrog og front: lava, matt lakkert	180	29,1	11188
502.316.JK.2	N 7039168	Skapskrog: lava / lakkert matt Front: lava / glass blankt	180	29,1	12049
502.316.JR.1 *	7039532	Skrog og front: valnøtt hickory / melamin trestruktur	180	29,1	11188
505.083.00.8 *	N 7042718	Skrog og front: svart / lakkert matt	180	29,1	11003

N: Ny, kan leveres fra april 2024; * Oppdragsrelatert produksjon

GEBERIT HØYSKAP MED ÉN DØR OG INNVENDIG SPEIL, KOMPAKT DYBDE

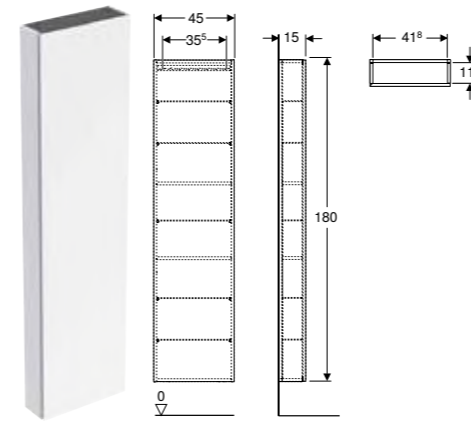

Egenskaper

Sertifisert iht. FSC™ C134279 • Vegghengt • Med én dør • Dør med dempingsmekanisme • Håndtak og Push Open-løsning til åpning • Med fem flyttbare glasshyller • Dør med speil på innsiden • Med to faste hyller • Vendbar dør på venstre eller høyre side • Åpningsvinkel dør 155° • Fuktbestandig • Leveres ferdigmontert

Art. nr.	NRF nr.	Farge / overflate	H [cm]	T [cm]	NOK/stk.
B / bredde: 45 cm					
502.317.01.1	7039533	Skrog og front: hvit høyglans	180	15	11188
502.317.01.2	N 7038131	Skapskrog: hvit / lakkert høyblank Front: hvit / glass blankt	180	15	12049
502.317.01.3 *	7039534	Skrog og front: hvit / lakkert matt	180	15	10781
502.317.JH.1	7039535	Skrog og front: eik / melamin trestruktur	180	15	10781
502.317.JK.1	7039536	Skrog og front: lava, matt lakkert	180	15	11188
502.317.JK.2	N 7039175	Skapskrog: lava / lakkert matt Front: lava / glass blankt	180	15	12049
502.317.JL.1 *	7039537	Skrog og front: sandgrå / lakkert høyglans	180	15	11188
502.317.JR.1 *	7039538	Skrog og front: valnøtt hickory / melamin trestruktur	180	15	10781

N: Ny, kan leveres fra april 2024; IF: I ferd med å utløpe fra mars 2025; * Oppdragsrelatert produksjon

GEBERIT HØYSKAP MED TO UTREKKSSKUFFER

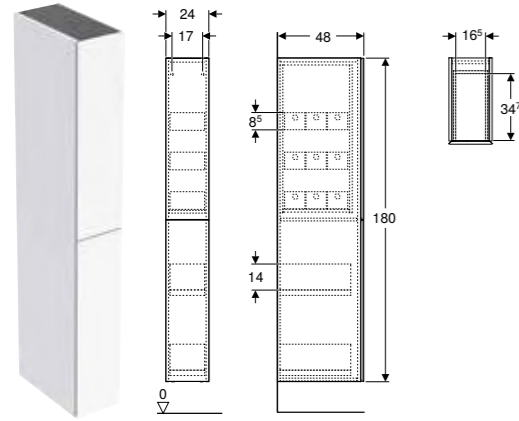

Egenskaper

Sertifisert iht. FSC™ C134279 • Vegghengt • Med to skuffer • Selvlukkende skuff • Fuktbestandig • Leveres ferdigmontert

Art. nr.	NRF nr.	Farge / overflate	H [cm]	T [cm]	NOK/stk.
B / bredde: 24 cm					
503.011.01.1	7038155	Skrog og front: hvit høyglans	180	48	13579
503.011.01.2	7038182	Skapskrog: hvit / lakkert høyblank Front: hvit / glass blankt	180	48	14376
503.011.01.3 *	7038187	Skrog og front: hvit / lakkert matt	180	48	13579
503.011.JH.1	7039202	Skrog og front: eik / melamin trestruktur	180	48	13579
503.011.JK.1	7039208	Skrog og front: lava, matt lakkert	180	48	13579
503.011.JK.2	7039215	Skapskrog: lava / lakkert matt Front: lava / glass blankt	180	48	14376
503.011.JR.1 *	7039222	Skrog og front: valnøtt hickory / melamin trestruktur	180	48	13579

Kan leveres fra april 2024; * Oppdragsrelatert produksjon

GEBERIT KVADRATISK OVERSKAP, MED ÉN DØR

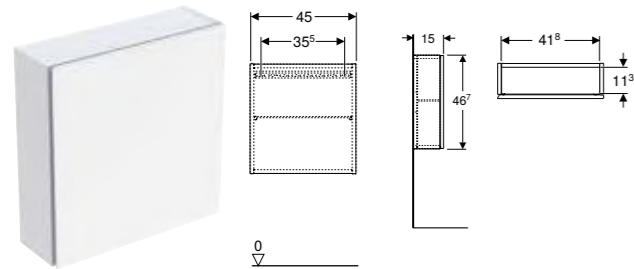

Egenskaper

Sertifisert iht. FSC™ C134279 • Vegghengt • Med én dør • Dør med dempingsmekanisme • Håndtak og Push Open-løsning til åpning • Glass-hylle kan forskyves • Vendbar dør på venstre eller høyre side • Fuktbestandig • Leveres ferdigmontert

Art. nr.	NRF nr.	Farge / overflate	H [cm]	T [cm]	NOK/stk.
B / bredde: 45 cm					
502.319.01.1	7039546	Skrog og front: hvit høyglans	46,7	15	4320
502.319.01.2	N 7038133	Skapskrog: hvit / lakkert høyblank Front: hvit / glass blankt	46,7	15	5036
502.319.01.3 *	7039547	Skrog og front: hvit / lakkert matt	46,7	15	4320
502.319.JH.1	7039548	Skrog og front: eik / melamin trestruktur	46,7	15	4320
502.319.JK.1	7039549	Skrog og front: lava, matt lakkert	46,7	15	4320
502.319.JK.2	N 7039195	Skapskrog: lava / lakkert matt Front: lava / glass blankt	46,7	15	5036
502.319.JL.1 *	7039551	Skrog og front: sandgrå / lakkert høyglans	46,7	15	4320
502.319.JR.1 *	7039552	Skrog og front: valnøtt hickory / melamin trestruktur	46,7	15	4320

N: Ny, kan leveres fra april 2024; IF: I ferd med å utløpe fra mars 2025; * Oppdragsrelatert produksjon

GEBERIT REKTANGULÆRT OVERSKAP, MED ÉN DØR

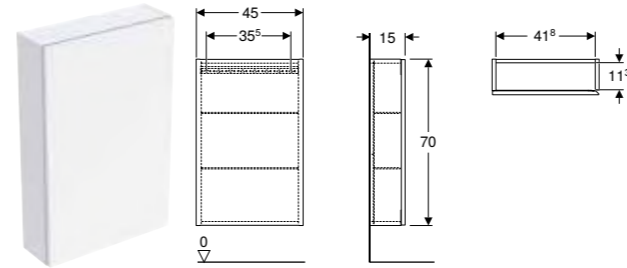

Egenskaper

Sertifisert iht. FSC™ C134279 • Vegghengt • Med én dør • Dør med dempingsmekanisme • Håndtak og Push Open-løsning til åpning • Med to flyttbare glasshyller • Vendbar dør på venstre eller høyre side • Fuktbestandig • Leveres ferdigmontert

Art. nr.	NRF nr.	Farge / overflate	H [cm]	T [cm]	NOK/stk.
B / bredde: 45 cm					
502.318.01.1	7039539	Skrog og front: hvit høyglans	70	15	5730
502.318.01.2	N 7038132	Skapskrog: hvit / lakkert høyblank Front: hvit / glass blankt	70	15	6439
502.318.01.3 *	7039541	Skrog og front: hvit / lakkert matt	70	15	5730
502.318.JH.1	7039542	Skrog og front: eik / melamin trestruktur	70	15	5521
502.318.JK.1	7039543	Skrog og front: lava, matt lakkert	70	15	5730
502.318.JK.2	N 7039182	Skapskrog: lava / lakkert matt Front: lava / glass blankt	70	15	6439
502.318.JL.1 *	7039544	Skrog og front: sandgrå / lakkert høyglans	70	15	5730
502.318.JR.1 *	N 7039545	Skrog og front: valnøtt hickory / melamin trestruktur	70	15	

N: Ny, kan leveres: 502.318.01.2 fra april 2024, 502.318.JK.2 fra april 2024, 502.318.JR.1 fra mars 2024, ; IF: I ferd med å utløpe fra mars 2025; * Oppdragsrelatert produksjon

GEBERIT REKTANGULÆR ÅPEN HYLLE

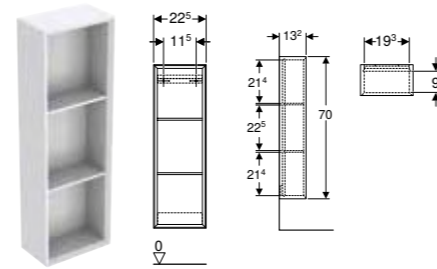

Egenskaper

Sertifisert iht. FSC™ C134279 • Vegghengt • Skjult feste • Med to faste hyller • Fuktbestandig • Leveres ferdigmontert

Art. nr.	NRF nr.	Farge / overflate	H [cm]	T [cm]	NOK/stk.
B / bredde: 22,5 cm					
502.320.01.1	7039553	Hvit / Lakkert høyblank	70	13,2	3828
502.320.01.3 *	7039554	Hvit / Lakkert matt	70	13,2	3689
502.320.JH.1	7039555	Eik / Melamin trestruktur	70	13,2	3689
502.320.JK.1	7039556	Lava / Lakkert matt	70	13,2	3828
502.320.JL.1 *	7039557	Sandgrå / Lakkert høyblank	70	13,2	3828
502.320.JR.1 *	7039558	Nøttetre hickory / Melamin trestruktur	70	13,2	3828

IF: I ferd med å utløpe fra mars 2025; * Oppdragsrelatert produksjon

GEBERIT KVADRATISK ÅPEN HYLLE

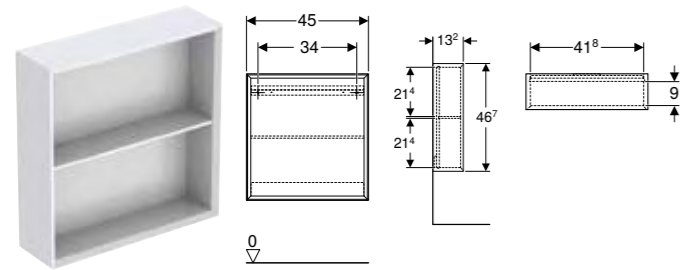

Egenskaper

Sertifisert iht. FSC™ C134279 • Vegghengt • Med en fast hylle • Skjult feste • Fuktbestandig • Leveres ferdigmontert

Art. nr.	NRF nr.	Farge / overflate	H [cm]	T [cm]	NOK/stk.
B / bredde: 45 cm					
502.323.01.1	7039573	Hvit / Lakkert høyblank	46,7	13,2	3638
502.323.01.3 *	7039574	Hvit / Lakkert matt	46,7	13,2	3505
502.323.JH.1	7039575	Eik / Melamin trestruktur	46,7	13,2	3638
502.323.JK.1	7039576	Lava / Lakkert matt	46,7	13,2	3638
502.323.JR.1 *	7039578	Nøttetre hickory / Melamin trestruktur	46,7	13,2	3638

* Oppdragsrelatert produksjon

GEBERIT KVADRATISK VEGGBOKS

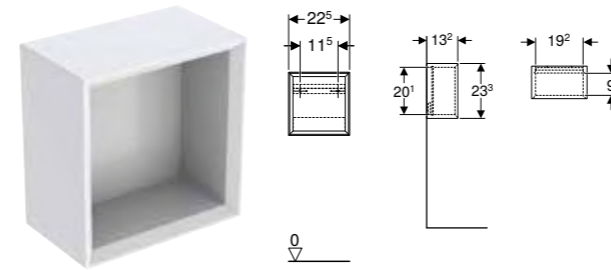

Egenskaper

Sertifisert iht. FSC™ C134279 • Vegghengt • Skjult feste • Fuktbestandig • Leveres ferdigmontert

Art. nr.	NRF nr.	Farge / overflate	H [cm]	T [cm]	NOK/stk.
B / bredde: 22,5 cm					
502.321.01.1	7039559	Hvit / Lakkert høyblank	23,3	13,2	2721
502.321.01.3 *	7039561	Hvit / Lakkert matt	23,3	13,2	2623
502.321.JH.1	7039562	Eik / Melamin trestruktur	23,3	13,2	2623
502.321.JK.1	7039563	Lava / Lakkert matt	23,3	13,2	2623
502.321.JR.1 *	7039565	Nøttetre hickory / Melamin trestruktur	23,3	13,2	2623

* Oppdragsrelatert produksjon

GEBERIT REKTANGULÆR VEGGBOKS

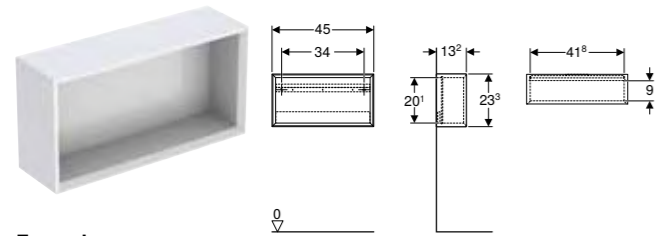

Egenskaper

Sertifisert iht. FSC™ C134279 • Vegghengt • Skjult feste • Fuktbestandig • Leveres ferdigmontert

Art. nr.	NRF nr.	Farge / overflate	B [cm]	H [cm]	T [cm]	NOK/stk.
502.322.01.1	7039566	Hvit / Lakkert høyblank	45	23,3	13,2	3109
502.322.01.3 *	7039567	Hvit / Lakkert matt	45	23,3	13,2	3109
502.322.JH.1	7039568	Eik / Melamin trestruktur	45	23,3	13,2	3109
502.322.JK.1	7039569	Lava / Lakkert matt	45	23,3	13,2	2998
502.322.JL.1 *	7039571	Sandgrå / Lakkert høyblank	45	23,3	13,2	3109
502.322.JR.1 *	7039572	Nøttetre hickory / Melamin trestruktur	45	23,3	13,2	2998

IF: I ferd med å utløpe fra mars 2025; * Oppdragsrelatert produksjon

GEBERIT ONE BENKEPLATE MED UTSKJÆRING, FOR TOPPMONTERT SERVANT BOLLESERVANT

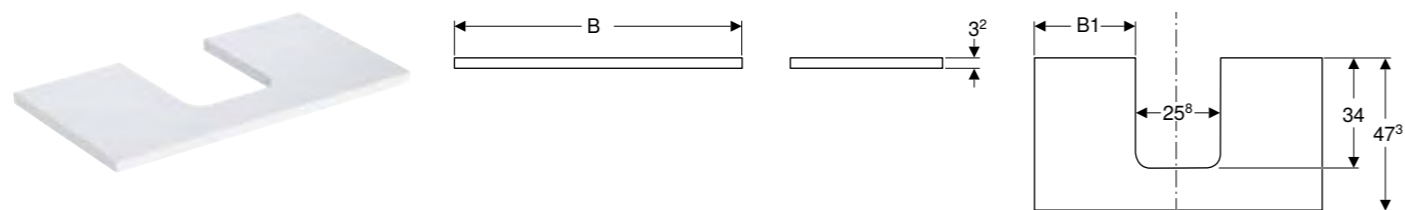

Egenskaper

Sertifisert iht. FSC™ C134279 • Fuktbestandig

Art. nr.	NRF nr.	Farge / overflate	H [cm]	T [cm]	NOK/stk.
B / bredde: 59,8 cm					
505.271.00.1 *	7042505	Hvit / Lakkert høyblank	3,2	47,3	3266
505.271.00.2 *	7042506	Hvit / Lakkert matt	3,2	47,3	3266
505.271.00.3 *	7042507	Lava / Lakkert matt	3,2	47,3	3266
505.271.00.4 *	7042508	Sandgrå / Lakkert høyblank	3,2	47,3	3266
505.271.00.5 *	7042509	Eik / Melamin trestruktur	3,2	47,3	3266
505.271.00.6 *	7042511	Nøttetre hickory / Melamin trestruktur	3,2	47,3	3266
505.271.00.7 *	7042512	Gråbeige / Lakkert matt	3,2	47,3	3266
B / bredde: 74,6 cm					
505.272.00.1 *	7042513	Hvit / Lakkert høyblank	3,2	47,3	3605
505.272.00.2 *	7042514	Hvit / Lakkert matt	3,2	47,3	3605
505.272.00.3 *	7042515	Lava / Lakkert matt	3,2	47,3	3605
505.272.00.4 *	7042516	Sandgrå / Lakkert høyblank	3,2	47,3	3605
505.272.00.5 *	7042517	Eik / Melamin trestruktur	3,2	47,3	3605
505.272.00.6 *	7042518	Nøttetre hickory / Melamin trestruktur	3,2	47,3	3605
505.272.00.7 *	7042519	Gråbeige / Lakkert matt	3,2	47,3	3605
B / bredde: 89,4 cm					
505.273.00.1 *	7042521	Hvit / Lakkert høyblank	3,2	47,3	4055
505.273.00.2 *	7042522	Hvit / Lakkert matt	3,2	47,3	4055
505.273.00.3 *	7042523	Lava / Lakkert matt	3,2	47,3	4055
505.273.00.4 *	7042524	Sandgrå / Lakkert høyblank	3,2	47,3	4055
505.273.00.5 *	7042525	Eik / Melamin trestruktur	3,2	47,3	4055
505.273.00.6 *	7042526	Nøttetre hickory / Melamin trestruktur	3,2	47,3	4055
505.273.00.7 *	7042527	Gråbeige / Lakkert matt	3,2	47,3	4055
505.293.00.1 *	7042528	Hvit / Lakkert høyblank	3,2	47,3	4055
505.293.00.2 *	7042529	Hvit / Lakkert matt	3,2	47,3	4055
505.293.00.3 *	7042531	Lava / Lakkert matt	3,2	47,3	4055
505.293.00.4 *	7042532	Sandgrå / Lakkert høyblank	3,2	47,3	4055
505.293.00.5 *	7042533	Eik / Melamin trestruktur	3,2	47,3	4055
505.293.00.6 *	7042534	Nøttetre hickory / Melamin trestruktur	3,2	47,3	4055
505.293.00.7 *	7042535	Gråbeige / Lakkert matt	3,2	47,3	4055
505.313.00.1 *	7042536	Hvit / Lakkert høyblank	3,2	47,3	4055
505.313.00.2 *	7042537	Hvit / Lakkert matt	3,2	47,3	4055
505.313.00.3 *	7042538	Lava / Lakkert matt	3,2	47,3	4055
505.313.00.4 *	7042539	Sandgrå / Lakkert høyblank	3,2	47,3	4055
505.313.00.5 *	7042541	Eik / Melamin trestruktur	3,2	47,3	4055
505.313.00.6 *	7042542	Nøttetre hickory / Melamin trestruktur	3,2	47,3	4055
505.313.00.7 *	7042543	Gråbeige / Lakkert matt	3,2	47,3	4055
B / bredde: 104,2 cm					
505.274.00.1 *	7042544	Hvit / Lakkert høyblank	3,2	47,3	4280
505.274.00.2 *	7042545	Hvit / Lakkert matt	3,2	47,3	4280
505.274.00.3 *	7042546	Lava / Lakkert matt	3,2	47,3	4280
505.274.00.4 *	7042547	Sandgrå / Lakkert høyblank	3,2	47,3	4280
505.274.00.5 *	7042548	Eik / Melamin trestruktur	3,2	47,3	4280
505.274.00.6 *	7042549	Nøttetre hickory / Melamin trestruktur	3,2	47,3	4280
505.274.00.7 *	7042551	Gråbeige / Lakkert matt	3,2	47,3	4280
505.294.00.1 *	7042552	Hvit / Lakkert høyblank	3,2	47,3	4280
505.294.00.2 *	7042553	Hvit / Lakkert matt	3,2	47,3	4280
505.294.00.3 *	7042554	Lava / Lakkert matt	3,2	47,3	4280
505.294.00.4 *	7042555	Sandgrå / Lakkert høyblank	3,2	47,3	4280
505.294.00.5 *	7042556	Eik / Melamin trestruktur	3,2	47,3	4280
505.294.00.6 *	7042557	Nøttetre hickory / Melamin trestruktur	3,2	47,3	4280
505.294.00.7 *	7042558	Gråbeige / Lakkert matt	3,2	47,3	4280
505.314.00.1 *	7042559	Hvit / Lakkert høyblank	3,2	47,3	4280
505.314.00.2 *	7042561	Hvit / Lakkert matt	3,2	47,3	4280

Art. nr.	NRF nr.	Farge / overflate	H [cm]	T [cm]	NOK/stk.
505.314.00.3 *	7042562	Lava / Lakkert matt	3,2	47,3	4280
505.314.00.4 *	7042563	Sandgrå / Lakkert høyblank	3,2	47,3	4280
505.314.00.5 *	7042564	Eik / Melamin trestruktur	3,2	47,3	4280
505.314.00.6 *	7042565	Nøttetre hickory / Melamin trestruktur	3,2	47,3	4280
505.314.00.7 *	7042566	Gråbeige / Lakkert matt	3,2	47,3	4280
B / bredde: 119 cm					
505.275.00.1 *	7042567	Hvit / Lakkert høyblank	3,2	47,3	4956
505.275.00.2 *	7042568	Hvit / Lakkert matt	3,2	47,3	4956
505.275.00.3 *	7042569	Lava / Lakkert matt	3,2	47,3	4956
505.275.00.4 *	7042571	Sandgrå / Lakkert høyblank	3,2	47,3	4956
505.275.00.5 *	7042572	Eik / Melamin trestruktur	3,2	47,3	4956
505.275.00.6 *	7042573	Nøttetre hickory / Melamin trestruktur	3,2	47,3	4956
505.275.00.7 *	7042574	Gråbeige / Lakkert matt	3,2	47,3	4956
505.295.00.1 *	7042575	Hvit / Lakkert høyblank	3,2	47,3	4956
505.295.00.2 *	7042576	Hvit / Lakkert matt	3,7	47,3	4956
505.295.00.3 *	7042577	Lava / Lakkert matt	3,2	47,3	4956
505.295.00.4 *	7042578	Sandgrå / Lakkert høyblank	3,2	47,3	4956
505.295.00.5 *	7042579	Eik / Melamin trestruktur	3,2	47,3	4956
505.295.00.6 *	7042581	Nøttetre hickory / Melamin trestruktur	3,2	47,3	4956
505.295.00.7 *	7042582	Gråbeige / Lakkert matt	3,2	47,3	4956
505.315.00.1 *	7042583	Hvit / Lakkert høyblank	3,2	47,3	4956
505.315.00.2 *	7042584	Hvit / Lakkert matt	3,2	47,3	4956
505.315.00.3 *	7042585	Lava / Lakkert matt	3,2	47,3	4956
505.315.00.4 *	7042586	Sandgrå / Lakkert høyblank	3,2	47,3	4956
505.315.00.5 *	7042587	Eik / Melamin trestruktur	3,2	47,3	4956
505.315.00.6 *	7042588	Nøttetre hickory / Melamin trestruktur	3,2	47,3	4956
505.315.00.7 *	7042589	Gråbeige / Lakkert matt	3,2	47,3	4956
505.335.00.1 *	7042591	Hvit / Lakkert høyblank	3,2	47,3	4956
505.335.00.2 *	7042592	Hvit / Lakkert matt	3,2	47,3	4956
505.335.00.3 *	7042593	Lava / Lakkert matt	3,2	47,3	4956
505.335.00.4 *	7042594	Sandgrå / Lakkert høyblank	3,2	47,3	4956
505.335.00.5 *	7042595	Eik / Melamin trestruktur	3,2	47,3	4956
505.335.00.6 *	7042596	Nøttetre hickory / Melamin trestruktur	3,2	47,3	4956
505.335.00.7 *	7042597	Gråbeige / Lakkert matt	3,2	47,3	4956
B / bredde: 133,8 cm					
505.276.00.1 *	7042598	Hvit / Lakkert høyblank	3,2	47,3	5633
505.276.00.2 *	7042599	Hvit / Lakkert matt	3,2	47,3	5633
505.276.00.3 *	7042601	Lava / Lakkert matt	3,2	47,3	5633
505.276.00.4 *	7042602	Sandgrå / Lakkert høyblank	3,2	47,3	5633
505.276.00.5 *	7042603	Eik / Melamin trestruktur	3,2	47,3	5633
505.276.00.6 *	7042604	Nøttetre hickory / Melamin trestruktur	3,2	47,3	5633
505.276.00.7 *	7042605	Gråbeige / Lakkert matt	3,2	47,3	5633

Kan leveres fra april 2024; IF: I ferd med å utløpe fra mars 2025; * Oppdragsrelatert produksjon

Kan kombineres med

- Bærejern for Geberit ONE benkeplate → s. 187

GEBERIT ONE BENKEPLATE MED UTSKJÆRING, STEINTØY, FOR TOPPMONTERT SERVANT, BOLLESERVANT

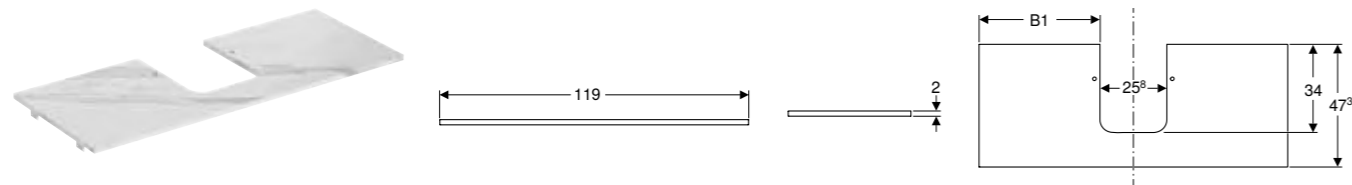

Egenskaper

Ripefast • Fuktbestandig

Art. nr.	NRF nr.	Farge / overflate	H [cm]	T [cm]	NOK/stk.
B / bredde: 119 cm					
505.105.00.1 *	7042606	Hvitt marmorutseende / Matt	2	47,3	26209
505.105.00.2 *	7042607	Svart marmorutseende / Matt	2	47,3	26209
505.125.00.1 *	7042608	Hvitt marmorutseende / Matt	2	47,3	26209
505.125.00.2 *	7042609	Svart marmorutseende / Matt	2	47,3	26209
505.145.00.1 *	7042611	Hvitt marmorutseende / Matt	2	47,3	26209
505.145.00.2 *	7042612	Svart marmorutseende / Matt	2	47,3	26209
505.175.00.1 *	7042613	Hvitt marmorutseende / Matt	2	47,3	26209
505.175.00.2 *	7042614	Svart marmorutseende / Matt	2	47,3	26209

Kan leveres fra april 2024; * Oppdragsrelatert produksjon

GEBERIT ONE BENKEPLATE UTSKJÆRING, FOR TOPPMONTERT SERVANT FIRKANTET

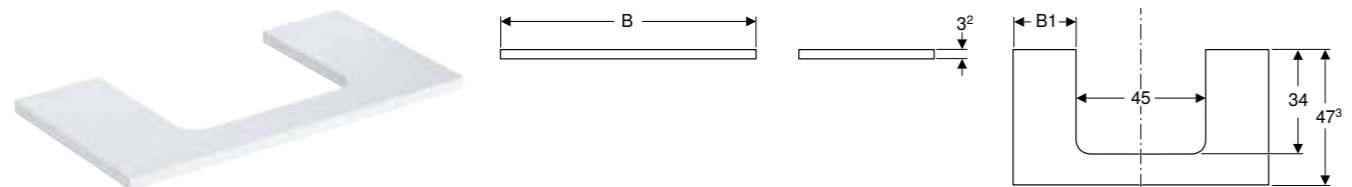

Egenskaper

Sertifisert iht. FSC™ C134279 • Fuktbestandig

Art. nr.	NRF nr.	Farge / overflate	H [cm]	T [cm]	NOK/stk.
B / bredde: 74,6 cm					
505.282.00.1 *	7042615	Hvit / Lakkert høyblank	3,2	47,3	3605
505.282.00.2 *	7042616	Hvit / Lakkert matt	3,2	47,3	3605
505.282.00.3 *	7042617	Lava / Lakkert matt	3,2	47,3	3605
505.282.00.4 *	7042618	Sandgrå / Lakkert høyblank	3,2	47,3	3605
505.282.00.5 *	7042619	Eik / Melamin trestruktur	3,2	47,3	3605
505.282.00.6 *	7042621	Nøttetre hickory / Melamin trestruktur	3,2	47,3	3605
505.282.00.7 *	7042622	Gråbeige / Lakkert matt	3,2	47,3	3605
B / bredde: 89,4 cm					
505.283.00.1 *	7042623	Hvit / Lakkert høyblank	3,2	47,3	4055
505.283.00.2 *	7042624	Hvit / Lakkert matt	3,2	47,3	4055
505.283.00.3 *	7042625	Lava / Lakkert matt	3,2	47,3	4055
505.283.00.4 *	7042626	Sandgrå / Lakkert høyblank	3,2	47,3	4055
505.283.00.5 *	7042627	Eik / Melamin trestruktur	3,2	47,3	4055
505.283.00.6 *	7042628	Nøttetre hickory / Melamin trestruktur	3,2	47,3	4055
505.283.00.7 *	7042629	Gråbeige / Lakkert matt	3,2	47,3	4055
505.303.00.1 *	7042631	Hvit / Lakkert høyblank	3,2	47,2	4055
505.303.00.2 *	7042632	Hvit / Lakkert matt	3,2	47,3	4055
505.303.00.3 *	7042633	Lava / Lakkert matt	3,2	47,3	4055
505.303.00.4 *	7042634	Sandgrå / Lakkert høyblank	3,2	47,3	4055
505.303.00.5 *	7042635	Eik / Melamin trestruktur	3,2	47,3	4055
505.303.00.6 *	7042636	Nøttetre hickory / Melamin trestruktur	3,2	47,3	4055
505.303.00.7 *	7042637	Gråbeige / Lakkert matt	3,2	47,3	4055
505.323.00.1 *	7042638	Hvit / Lakkert høyblank	3,2	47,3	4055
505.323.00.2 *	7042639	Hvit / Lakkert matt	3,2	47,3	4055
505.323.00.3 *	7042641	Lava / Lakkert matt	3,2	47,3	4055
505.323.00.4 *	7042642	Sandgrå / Lakkert høyblank	3,2	47,3	4055
505.323.00.5 *	7042643	Eik / Melamin trestruktur	3,2	47,3	4055

Art. nr.	NRF nr.	Farge / overflate	H [cm]	T [cm]	NOK/stk.
505.323.00.6 *	7042644	Nøttetre hickory / Melamin trestruktur	3,2	47,3	4055
505.323.00.7 *	7042645	Gråbeige / Lakkert matt	3,2	47,3	4055
B / bredde: 104,2 cm					
505.284.00.1 *	7042646	Hvit / Lakkert høyblank	3,2	47,3	4280
505.284.00.2 *	7042647	Hvit / Lakkert matt	3,2	47,3	4280
505.284.00.3 *	7042648	Lava / Lakkert matt	3,2	47,3	4280
505.284.00.4 *	7042649	Sandgrå / Lakkert høyblank	3,2	47,3	4280
505.284.00.5 *	7042651	Eik / Melamin trestruktur	3,2	47,3	4280
505.284.00.6 *	7042652	Nøttetre hickory / Melamin trestruktur	3,2	47,3	4280
505.284.00.7 *	7042653	Gråbeige / Lakkert matt	3,2	47,3	4280
505.304.00.1 *	7042654	Hvit / Lakkert høyblank	3,2	47,3	4280
505.304.00.2 *	7042655	Hvit / Lakkert matt	3,2	47,3	4280
505.304.00.3 *	7042656	Lava / Lakkert matt	3,2	47,3	4280
505.304.00.4 *	7042657	Sandgrå / Lakkert høyblank	3,2	47,3	4280
505.304.00.5 *	7042658	Eik / Melamin trestruktur	3,2	47,3	4280
505.304.00.6 *	7042659	Nøttetre hickory / Melamin trestruktur	3,2	47,3	4280
505.304.00.7 *	7042661	Gråbeige / Lakkert matt	3,2	47,3	4280
505.324.00.1 *	7042662	Hvit / Lakkert høyblank	3,2	47,3	4280
505.324.00.2 *	7042663	Hvit / Lakkert matt	3,2	47,3	4280
505.324.00.3 *	7042664	Lava / Lakkert matt	3,2	47,3	4280
505.324.00.4 *	7042665	Sandgrå / Lakkert høyblank	3,2	47,3	4280
505.324.00.5 *	7042666	Eik / Melamin trestruktur	3,2	47,3	4280
505.324.00.6 *	7042667	Nøttetre hickory / Melamin trestruktur	3,2	47,3	4280
505.324.00.7 *	7042668	Gråbeige / Lakkert matt	3,2	47,3	4280

Art. nr.	NRF nr.	Farge / overflate	H [cm]	T [cm]	NOK/stk.
B / bredde: 119 cm					
505.285.00.1 *	7042669	Hvit / Lakkert høyblank	3,2	47,3	4956
505.285.00.2 *	7042671	Hvit / Lakkert matt	3,2	47,3	4956
505.285.00.3 *	7042672	Lava / Lakkert matt	3,2	47,3	4956
505.285.00.4 *	7042673	Sandgrå / Lakkert høyblank	3,2	47,3	4956
505.285.00.5 *	7042674	Eik / Melamin trestruktur	3,2	47,3	4956
505.285.00.6 *	7042675	Nøttetre hickory / Melamin trestruktur	3,2	47,3	4956
505.285.00.7 *	7042676	Gråbeige / Lakkert matt	3,2	47,3	4956
505.305.00.1 *	7042677	Hvit / Lakkert høyblank	3,2	47,3	4956
505.305.00.2 *	7042678	Hvit / Lakkert matt	3,2	47,3	4956
505.305.00.3 *	7042679	Lava / Lakkert matt	3,2	47,3	4956
505.305.00.4 *	7042681	Sandgrå / Lakkert høyblank	3,2	47,3	4956
505.305.00.5 *	7042682	Eik / Melamin trestruktur	3,2	47,3	4956
505.305.00.6 *	7042683	Nøttetre hickory / Melamin trestruktur	3,2	47,3	4956
505.305.00.7 *	7042684	Gråbeige / Lakkert matt	3,2	47,3	4956
505.325.00.1 *	7042685	Hvit / Lakkert høyblank	3,2	47,3	4956
505.325.00.2 *	7042686	Hvit / Lakkert matt	3,2	47,3	4956
505.325.00.3 *	7042687	Lava / Lakkert matt	3,2	47,3	4956
505.325.00.4 *	7042688	Sandgrå / Lakkert høyblank	3,2	47,3	4956
505.325.00.5 *	7042689	Eik / Melamin trestruktur	3,2	47,3	4956
505.325.00.6 *	7042691	Nøttetre hickory / Melamin trestruktur	3,2	47,3	4956
505.325.00.7 *	7042692	Gråbeige / Lakkert matt	3,2	47,3	4956
505.345.00.1 *	7042693	Hvit / Lakkert høyblank	3,2	47,3	4956
505.345.00.2 *	7042694	Hvit / Lakkert matt	3,2	47,3	4956
505.345.00.3 *	7042695	Lava / Lakkert matt	3,2	47,3	4956
505.345.00.4 *	7042696	Sandgrå / Lakkert høyblank	3,2	47,3	4956
505.345.00.5 *	7042697	Eik / Melamin trestruktur	3,2	47,3	4956
505.345.00.6 *	7042698	Nøttetre hickory / Melamin trestruktur	3,2	47,3	4956
505.345.00.7 *	7042699	Gråbeige / Lakkert matt	3,2	47,3	4956

Art. nr.	NRF nr.	Farge / overflate	H [cm]	T [cm]	NOK/stk.
B / bredde: 133,8 cm					
505.286.00.1 *	7042701	Hvit / Lakkert høyblank	3,2	47,3	5633
505.286.00.2 *	7042702	Hvit / Lakkert matt	3,2	47,3	5633
505.286.00.3 *	7042703	Lava / Lakkert matt	3,2	47,3	5633
505.286.00.4 *	7042704	Sandgrå / Lakkert høyblank	3,2	47,3	5633
505.286.00.5 *	7042705	Eik / Melamin trestruktur	3,2	47,3	5633
505.286.00.6 *	7042706	Nøttetre hickory / Melamin trestruktur	3,2	47,3	5633
505.286.00.7 *	7042707	Gråbeige / Lakkert matt	3,2	47,3	5633

Kan leveres fra april 2024; IF: I ferd med å utløpe fra mars 2025; * Oppdragsrelatert produksjon

Kan kombineres med

• Bærejern for Geberit ONE benkeplate → s. 187

GEBERIT ONE BENKEPLATE MED UTSKJÆRING, STEINTØY, FOR TOPPMONTERT SERVANT FIRKANTET

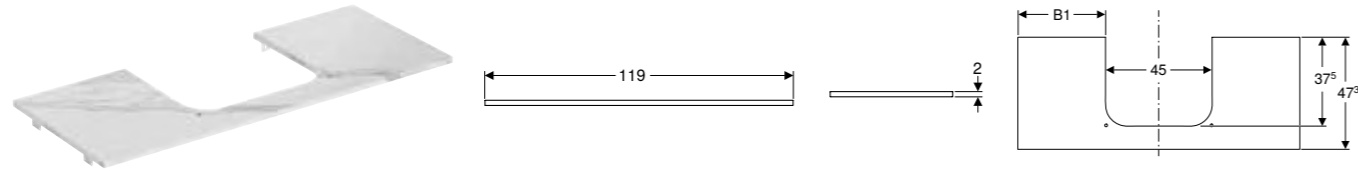

Egenskaper

Ripefast • Fuktbestandig

Art. nr.	NRF nr.	Farge / overflate	H [cm]	T [cm]	NOK/stk.
B / bredde: 119 cm					
505.115.00.1 *	7042708	Hvitt marmorutseende / Matt	2	47,3	26209
505.115.00.2 *	7042709	Svart marmorutseende / Matt	2	47,3	26209
505.135.00.1 *	7042711	Hvitt marmorutseende / Matt	2	47,3	26209
505.135.00.2 *	7042712	Svart marmorutseende / Matt	2	47,3	26209
505.155.00.1 *	7042713	Hvitt marmorutseende / Matt	2	47,3	26209
505.155.00.2 *	7042714	Svart marmorutseende / Matt	2	47,3	26209
505.165.00.1 *	7042715	Hvitt marmorutseende / Matt	2	47,3	26209
505.165.00.2 *	7042716	Svart marmorutseende / Matt	2	47,3	26209

Kan leveres fra april 2024; * Oppdragsrelatert produksjon

GEBERIT VEGGHYLLE

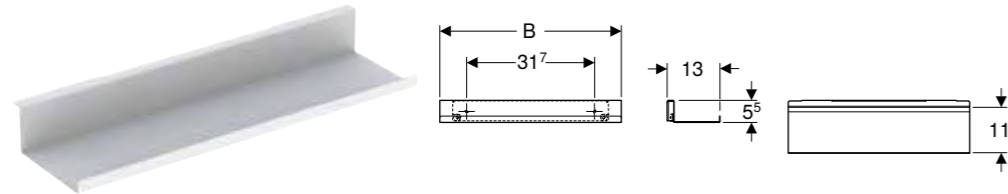

Egenskaper

Vegghengt • Skjult feste

Art. nr.	NRF nr.	Farge / overflate	H [cm]	T [cm]	NOK/stk.
B / bredde: 45 cm					
502.326.01.3	7039599	Hvit / Pulverlakkert matt	5,5	13	916
502.326.JK.1	7039601	Lava / Pulverlakkert matt	5,5	13	951
502.326.JL.1	7039602	Sandgrå / Pulverlakkert matt	5,5	13	951
B / bredde: 67,5 cm					
502.327.01.3	7039603	Hvit / Pulverlakkert matt	5,5	13	1136
502.327.JK.1	7039604	Lava / Pulverlakkert matt	5,5	13	1136
502.327.JL.1	7039605	Sandgrå / Pulverlakkert matt	5,5	13	1179

GEBERIT SKUFFEINNSATS TIL ØVERSTE SKUFF



Art. nr.	NRF nr.	Bredde servantskap [cm]	NOK/stk.
502.349.00.1	7039935	60	849
502.350.00.1	7039936	75	1018
502.351.00.1	7039937	90	1221
502.352.00.1	7039938	105	1466
502.353.00.1	7039939	120	1756
502.354.00.1	7039947	135	2110

GEBERIT HÅNDKLESTANG TIL BADEROMSMØBLER

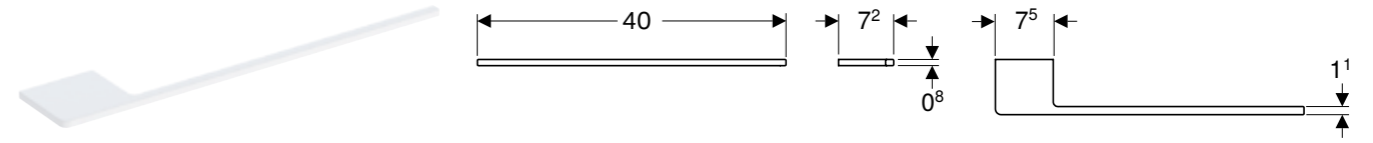

Art. nr.	NRF nr.	Farge / overflate	B [cm]	H [cm]	T [cm]	NOK/stk.
503.012.01.1	7038194	Hvit / Pulverlakkert matt	40	0,8	7,2	411
503.012.14.1	7039155	Mattsvar / Pulverlakkert matt	40	0,8	7,2	411
503.012.21.1	7039162	Blankforkrommet	40	0,8	7,2	540
503.012.JK.1	7039228	Lava / Pulverlakkert matt	40	0,8	7,2	411

Kan leveres fra april 2024

BÆREJERN FOR GEBERIT ONE BENKEPLATE

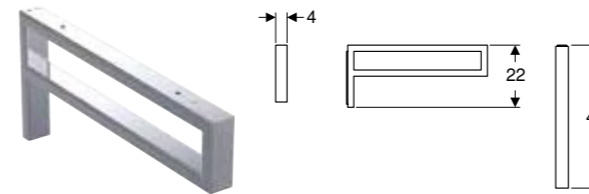

Art. nr.	NRF nr.	Farge / overflate	NOK/stk.
505.700.00.1	7042773	Forkrommet	2241

Kan leveres fra april 2024

Kan kombineres med

- Geberit ONE benkeplate med utskjæring, for toppmontert servant bolleservant → s. 182
- Geberit ONE benkeplate utskjæring, for toppmontert servant firkantet → s. 184

GEBERIT LYSLIST TIL SKUFF, VENSTRE OG HØYRE, LENGDE 35 CM

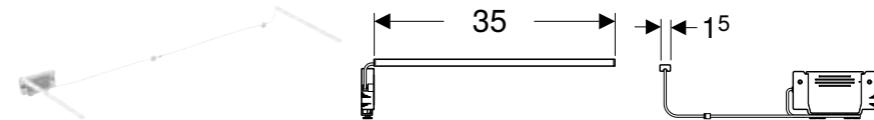

Egenskaper

Brukstid 3–6 måneder • Kan lades med Micro-USB-kabel

Art. nr.	NRF nr.	L [cm]	Lysfarge	NOK/stk.
502.031.00.1	7041072	35	3500	1283

GEBERIT LYSLIST TIL SKUFF, VENSTRE OG HØYRE, LENGDE 40 CM

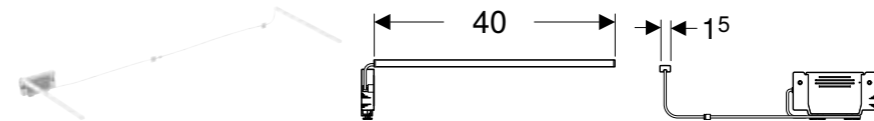

Egenskaper

Brukstid 3–6 måneder • Kan lades med Micro-USB-kabel

Art. nr.	NRF nr.	L [cm]	Lysfarge	NOK/stk.
502.032.00.1	7042772	40	3500	1383

Kan leveres fra april 2024

GEBERIT STIKKONTAKTELEMENT

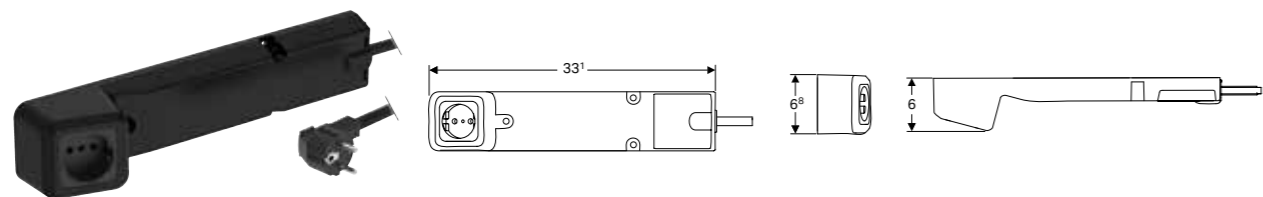

Art. nr.	NRF nr.	Støpseltype	NOK/stk.
505.090.00.2	7042775	CEE 7/7	1308

Kan leveres fra april 2024

GEBERIT STIKKONTAKTELEMENT MED COMFORTLIGHT-MODUL

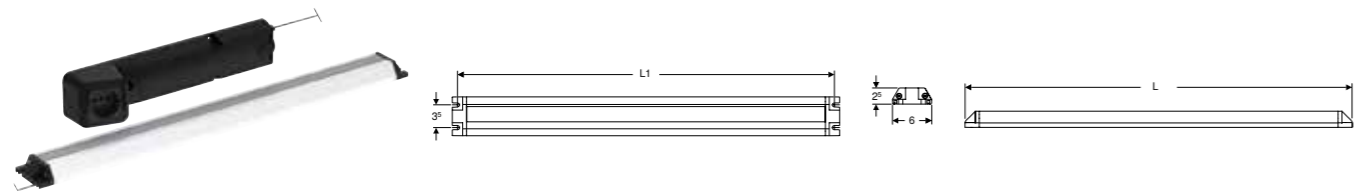

Egenskaper

Nettverk med Geberit ONE speilskap via DALI • Lysstemningene, fra orienteringslys til dagslys, kan justeres trinnløst • Indirekte belysning • LED-belysning • Med stikkontakt i toppskuffen • Tilkoblingsterminal for ledning, 1,5 mm²

Art. nr.	NRF nr.	L [cm]	NOK/stk.
505.091.00.2	7042776	34,8	4858
505.093.00.2	7042777	59,8	5044
505.095.00.2	7042778	89,8	5230

Kan leveres fra april 2024

Kan kombineres med

- Geberit ONE speilskap med ComfortLight og dør, utenpåliggende, høyde 90 cm → s. 189
- Geberit ONE speilskap med ComfortLight og to dører, utenpåliggende, høyde 90 cm → s. 190
- Geberit ONE speilskap med nisje og ComfortLight, med én dør, utenpåliggende, høyde 90 cm → s. 191
- Geberit ONE speilskap med nisje og ComfortLight, med to dører, utenpåliggende, høyde 90 cm → s. 192

GEBERIT ONE DEKSEL FOR SIDESKAP OG SIDEELEMENT, GLASS

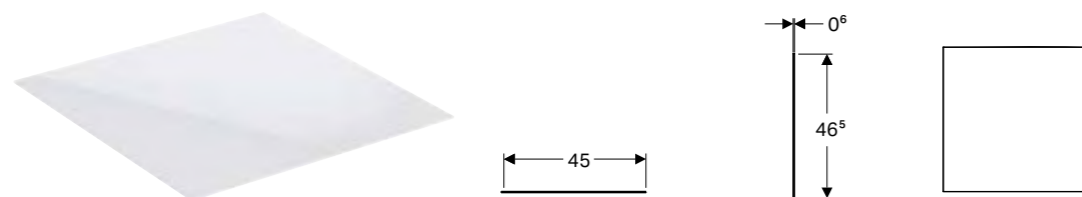

Egenskaper

Ripefast • Fuktbestandig

Art. nr.	NRF nr.	Farge / overflate	B [cm]	H [cm]	T [cm]	NOK/stk.
505.082.00.1	7042782	Hvit / Glass	45	0,6	46,5	748
505.082.00.2	7042783	Lava / Glass	45	0,6	46,5	748

Kan leveres fra april 2024

Kan kombineres med

- Geberit ONE sideskap med to skuffer → s. 174
- Geberit ONE sideskap med én skuff → s. 173
- Geberit ONE sideelement → s. 175

GEBERIT ONE DEKSEL FOR SIDESKAP OG SIDEELEMENT, STEINTØY

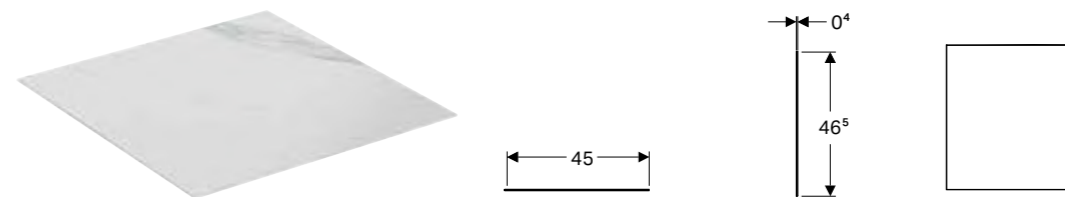

Egenskaper

Ripefast • Fuktbestandig

Art. nr.	NRF nr.	Farge / overflate	B [cm]	H [cm]	T [cm]	NOK/stk.
505.080.00.1	7042781	Svart marmorutseende / Matt	45	0,4	46,5	2615
505.081.00.1	7042779	Hvitt marmorutseende / Matt	45	0,4	46,5	2615

Kan leveres fra april 2024

Kan kombineres med

- Geberit ONE sideskap med to skuffer → s. 174
- Geberit ONE sideskap med én skuff → s. 173
- Geberit ONE sideelement → s. 175

GEBERIT ONE SPEILSKAP MED COMFORTLIGHT OG DØR, UTENPÅLIGGENDE, HØYDE 90 CM

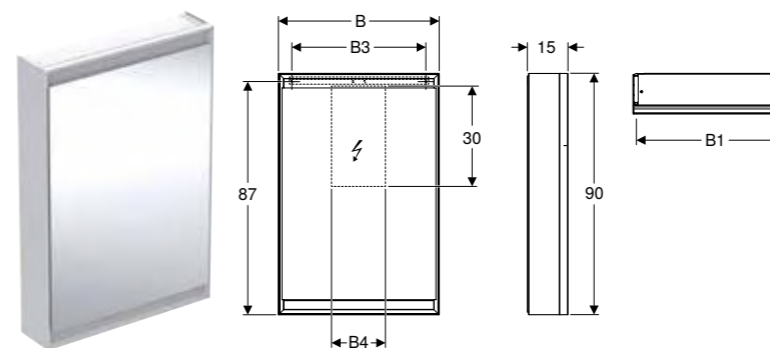

Egenskaper

Med ComfortLight • LED-belysning • Indirekte belysning • Innvendig belysning • Lysstemningene, fra orienteringslys til dagslys, kan justeres trinnløst • Funksjoner kan utløses via berøringssensor • DALI-kompatibel styreenhet • Kompatibel med Geberit Home-appen • Tidsluken kan stilles inn til ønsket lysintensitet med Geberit Home-appen • Med én dør • Dør med speil på begge sider • Med to stikkontakter • Stikkontakter monterert på innsiden øverst til venstre og øverst til høyre • Flyttbare glasshyller

Art. nr.	NRF nr.	Farge / overflate	Dør	H [cm]	T [cm]	Støpseltype	NOK/stk.
B / bredde: 60 cm							
505.810.00.1	7042747	Eloksert aluminium	Hengslene venstre	90	15	CEE 7/16	22361
505.811.00.1	7042748	Eloksert aluminium	Hengslene høyre	90	15	CEE 7/16	22361
505.810.00.2	7042749	Hvit / Pulverlakkert aluminium	Hengslene venstre	90	15	CEE 7/16	22361
505.811.00.2	7042751	Hvit / Pulverlakkert aluminium	Hengslene høyre	90	15	CEE 7/16	22361

Kan leveres fra april 2024

Kan kombineres med

- Geberit stikkontaktelement med ComfortLight-modul → s. 188

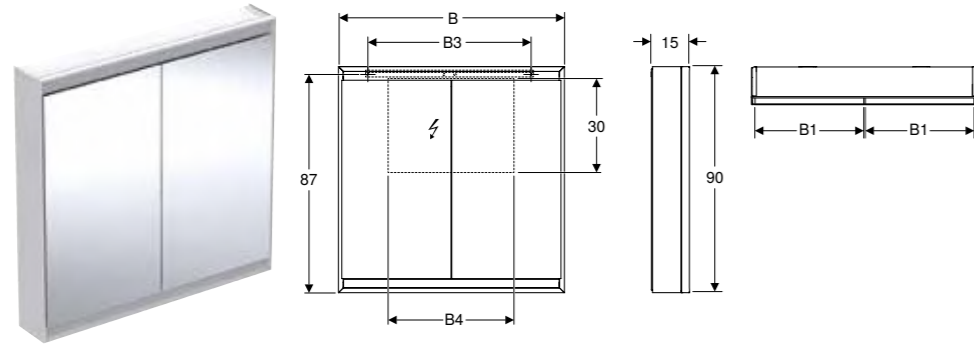
GEBERIT ONE SPEILSKAP MED COMFORTLIGHT OG TO DØRER, UTENPÅLIGGENDE, HØYDE 90 CM

Egenskaper

Med ComfortLight • LED-belysning • Indirekte belysning • Innvendig belysning • Lysstemningene, fra orienteringslys til dagslys, kan justeres trinnløst • Funksjoner kan utløses via berøringssensor • DALI-kompatibel styreenhet • Kompatibel med Geberit Home-appen • Tidsluken kan stilles inn til ønsket lysintensitet med Geberit Home-appen • Med to dører • Dør med speil på begge sider • Med to stikkontakter • Stikkontakter monterert på innsiden øverst til venstre og øverst til høyre • Flyttbare glasshyller

Art. nr.	NRF nr.	Farge / overflate	H [cm]	T [cm]	Støpseltype	NOK/stk.
B / bredde: 75 cm						
505.812.00.1	7042752	Eloksert aluminium	90	15	CEE 7/16	23828
505.812.00.2	7042756	Hvit / Pulverlakkert aluminium	90	15	CEE 7/16	27860
B / bredde: 90 cm						
505.813.00.1	7042753	Eloksert aluminium	90	15	CEE 7/16	23828
505.813.00.2	7042757	Hvit / Pulverlakkert aluminium	90	15	CEE 7/16	27860
B / bredde: 105 cm						
505.814.00.1	7042754	Eloksert aluminium	90	15	CEE 7/16	25661
505.814.00.2	7042758	Hvit / Pulverlakkert aluminium	90	15	CEE 7/16	31160
B / bredde: 120 cm						
505.815.00.1	7042755	Eloksert aluminium	90	15	CEE 7/16	25661
505.815.00.2	7042759	Hvit / Pulverlakkert aluminium	90	15	CEE 7/16	31160

Kan leveres fra april 2024

Kan kombineres med

- Geberit stikkontaktelement med ComfortLight-modul → s. 188

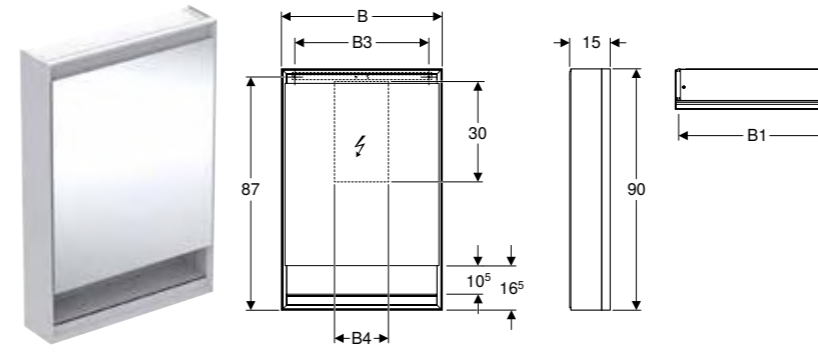
GEBERIT ONE SPEILSKAP MED NISJE OG COMFORTLIGHT, MED ÉN DØR, UTENPÅLIGGENDE, HØYDE 90 CM

Egenskaper

Med ComfortLight • LED-belysning • Indirekte belysning • Innvendig belysning • Lysstemningene, fra orienteringslys til dagslys, kan justeres trinnløst • Funksjoner kan utløses via berøringssensor • DALI-kompatibel styreenhet • Kompatibel med Geberit Home-appen • Tidsluken kan stilles inn til ønsket lysintensitet med Geberit Home-appen • Med én dør • Dør med speil på begge sider • Med to stikkontakter • Stikkontakter monterert på innsiden øverst til venstre og øverst til høyre • Flyttbare glasshyller

Art. nr.	NRF nr.	Farge / overflate	Dør	H [cm]	T [cm]	Støpseltype	NOK/stk.
B / bredde: 60 cm							
505.830.00.1	7042761	Eloksert aluminium	Hengslene venstre	90	15	CEE 7/16	22361
505.831.00.1	7042762	Eloksert aluminium	Hengslene høyre	90	15	CEE 7/16	22361
505.830.00.2	7042763	Hvit / Pulverlakkert aluminium	Hengslene venstre	90	15	CEE 7/16	22361
505.831.00.2	7042764	Hvit / Pulverlakkert aluminium	Hengslene høyre	90	15	CEE 7/16	22361

Kan leveres fra april 2024

Kan kombineres med

- Geberit stikkontaktelement med ComfortLight-modul → s. 188

GEBERIT ONE SPEILSKAP MED NISJE OG COMFORTLIGHT, MED TO DØRER, UTENPÅLIGGENDE, HØYDE 90 CM

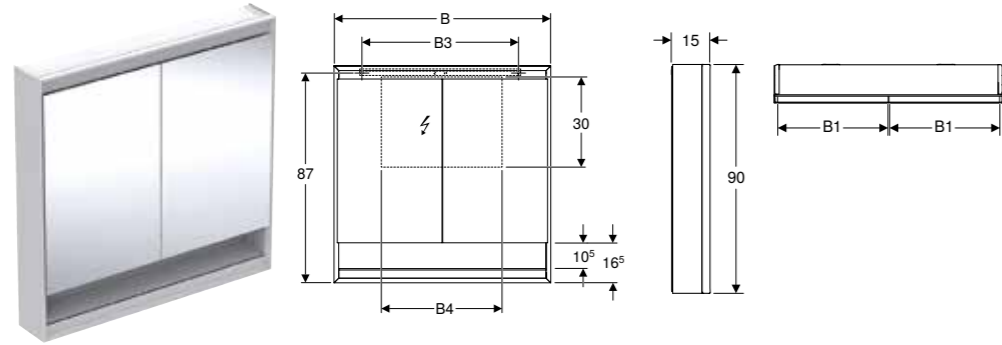

Egenskaper

Med ComfortLight • LED-belysning • Indirekte belysning • Innvendig belysning • Lysstemningene, fra orienteringslys til dagslys, kan justeres trinnløst • Funksjoner kan utløses via berøringssensor • DALI-kompatibel styreenhet • Kompatibel med Geberit Home-appen • Tidsluken kan stilles inn til ønsket lysintensitet med Geberit Home-appen • Med to dører • Dør med speil på begge sider • Med to stikkontakter • Stikkontakter montert på innsiden øverst til venstre og øverst til høyre • Flyttbare glasshyller

Art. nr.	NRF nr.	Farge / overflate	H [cm]	T [cm]	Støpseltype	NOK/stk.
B / bredde: 75 cm						
505.832.00.1	7042765	Eloksert aluminium	90	15	CEE 7/16	23828
505.832.00.2	7042768	Hvit / Pulverlakkert aluminium	90	15	CEE 7/16	25661
B / bredde: 90 cm						
505.833.00.1	7042766	Eloksert aluminium	90	15	CEE 7/16	23828
505.833.00.2	7042769	Hvit / Pulverlakkert aluminium	90	15	CEE 7/16	27860
B / bredde: 105 cm						
505.834.00.1	7042767	Eloksert aluminium	90	15	CEE 7/16	25661
505.834.00.2	7042771	Hvit / Pulverlakkert aluminium	90	15	CEE 7/16	27860
B / bredde: 120 cm						
505.835.00.1	7042786	Eloksert aluminium	90	15	CEE 7/16	31160
505.835.00.2	7042787	Hvit / Pulverlakkert aluminium	90	15	CEE 7/16	31160

Kan leveres fra april 2024

Kan kombineres med

- Geberit stikkcontactelement med ComfortLight-modul → s. 188

GEBERIT MAGNETHOLDER

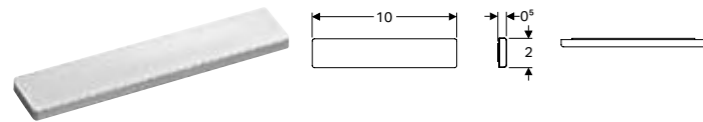

Egenskaper

Selvklebende

Art. nr.	NRF nr.	B [cm]	H [cm]	T [cm]	NOK/stk.
510010000	6110603	10	2	0,5	451

GEBERIT FORSTØRRELSPEIL

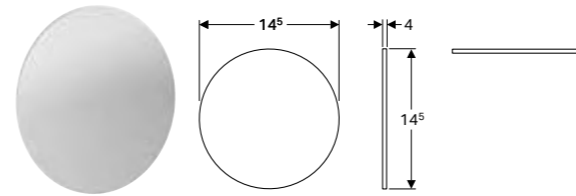

Egenskaper

Med tre gangers forstørrelse • Selvklebende

Art. nr.	NRF nr.	NOK/stk.
510100000	7032016	471

GEBERIT ONE HÅNDTAK TIL SPEILDØR

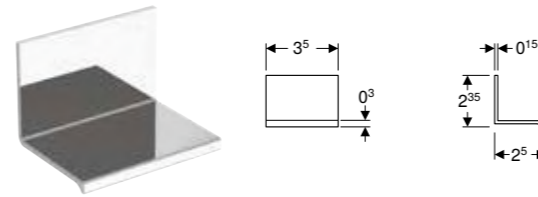

Art. nr.	NRF nr.	B [cm]	H [cm]	T [cm]	NOK/stk.
502.619.00.1	7042774	3,5	2,35	2,5	218

Kan leveres fra april 2024

GEBERIT ONE SETT VEGGHENGT TOALET, SKJULT MONTERING, TURBOFLUSH, MED TOALETTSETE

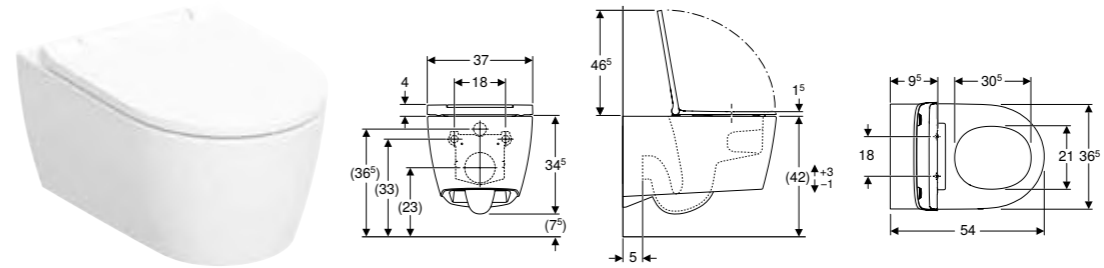

Egenskaper

Vegghengt • Toalettskål uten skyllekant med TurboFlush-spylleteknologi • Enkelt feste med Easy Fast Fixing (type EFF3) • Høydejustérbar, øverste porselenskant 41-45 cm • Skyller med 4 l • Skjult feste • Toalettsete av Duroplast • Hengsler av metall • Slankt design

Art. nr.	NRF nr.	Farge / overflate	SoftClose	B [cm]	H [cm]	T [cm]	QuickRelease-hengsler	NOK/stk.
500.201.01.1	6122444	Toalettskål: hvit / KeraTect Designdeksel: hvitt	Ja	36,5	34,5	54	Ja	9904
500.202.01.1	6122445	Toalettskål: hvit / KeraTect Designdeksel: blankforkrommet	Ja	36,5	34,5	54	Ja	10286
500.202.JT.1	6123077	Toalettskål: hvitt matt Designdeksel: blankforkrommet	Ja	37	34,5	54	Ja	12540

Kan kombineres med

- Geberit AquaClean Tuma Comfort toalettsete → s. 286
- Geberit AquaClean Tuma Classic WC toalettsete → s. 286

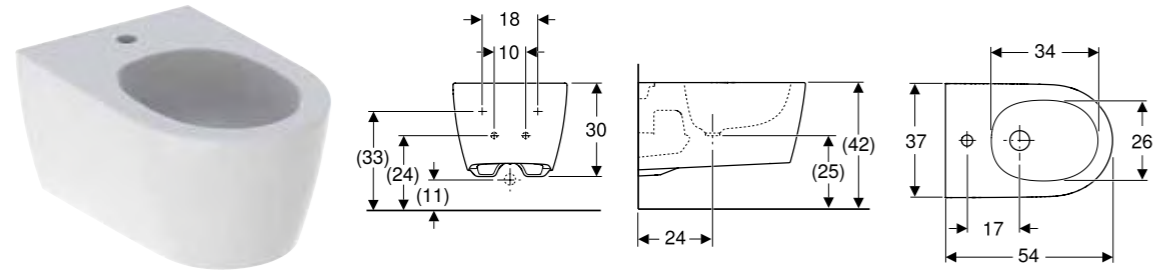
GEBERIT ONE VEGGHENGT BIDÉ SKJULT MONTERING

Egenskaper

Vegghengt • Høydejustérbar, øverste porselenskant 41-45 cm • Enkelt feste med Easy Fast Fixing (type EFF3) • Skjult vanntilkopling • Skjult montering • Skjult feste • Slankt design

Art. nr.	NRF nr.	Farge / overflate	Overløp	B [cm]	H [cm]	T [cm]	NOK/stk.
500.690.01.1	6102847	Hvit / KeraTect	Skjult	37	30	54	6254
500.690.JT.1	6103521	Hvit / Matt	Skjult	37	30	54	7843

GEBERIT ACANTO

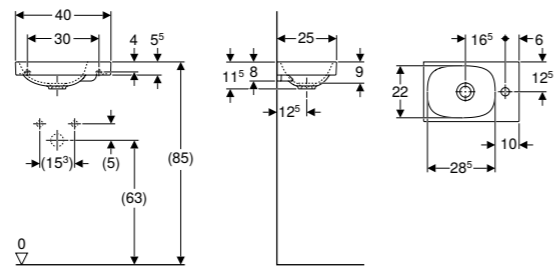
GEBERIT ACANTO SERVANT KRANHULL HØYRE



Egenskaper

Asymmetrisk

Art. nr.	NRF nr.	Farge / overflate	Kranhull	Overløp	H [cm]	T [cm]	NOK/stk.
B / bredde: 40 cm							
500.635.01.2	6159113	Hvit	Høyre	Uten	11,5	25	1479
500.635.01.8	6159112	Hvit / KeraTect	Høyre	Uten	11,5	25	2259

Kan kombineres med

- Geberit Acanto underskap til servant, med én dør → s. 200

GEBERIT ACANTO SERVANT

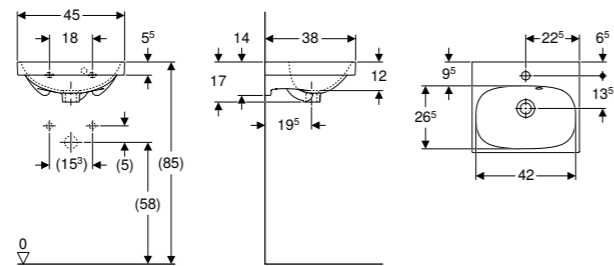

Egenskaper

Overløp asymmetrisk

Art. nr.	NRF nr.	Farge / overflate	Kranhull	Overløp	H [cm]	T [cm]	NOK/stk.
B / bredde: 45 cm							
500.636.01.2	6159019	Hvit	Midten	Synlig	17	38	1753
500.636.01.8	6159016	Hvit / KeraTect	Midten	Synlig	17	38	2531

Kan kombineres med

- Geberit Acanto underskap til servant, med én skuff → s. 201

GEBERIT ACANTO SERVANT

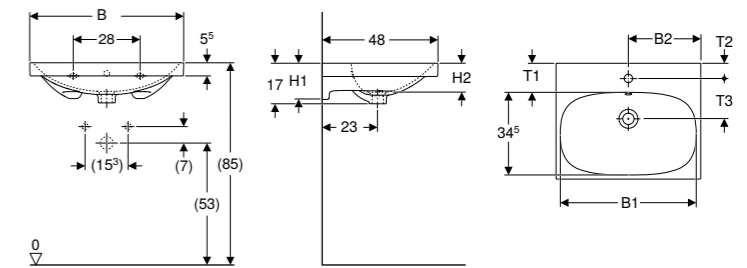

Art. nr.	NRF nr.	Farge / overflate	Kranhull	Overløp	Bredde underskap [cm]	H [cm]	T [cm]	NOK/stk.
B / bredde: 60 cm								
500.620.01.2	6159017	Hvit	Midten	Synlig	59,5	17	48	2569
500.620.01.8	6159014	Hvit / KeraTect	Midten	Synlig	59,5	17	48	3346
B / bredde: 120 cm								
501.880.00.3 *	6157063	Hvit	Uten	Synlig	119	17	48	8164
501.880.00.4 *	6157064	Hvit / KeraTect	Uten	Synlig	119	17	48	9010
501.880.00.7 *	6157067	Hvit	Uten	Uten	119	17	48	8164
501.880.00.8 *	6157068	Hvit / KeraTect	Uten	Uten	119	17	48	9010
501.880.00.1	6157061	Hvit	Venstre og høyre	Synlig	119	17	48	8164
501.880.00.2	6157062	Hvit / KeraTect	Venstre og høyre	Synlig	119	17	48	9010
501.880.00.5 *	6157065	Hvit	Venstre og høyre	Uten	119	17	48	8164
501.880.00.6 *	6157066	Hvit / KeraTect	Venstre og høyre	Uten	119	17	48	9010

* Oppdragsrelatert produksjon

Kan kombineres med

- Geberit iCon underskap til servant, med én skuff → s. 230
- Geberit iCon underskap til servant, med to skuffer → s. 232
- Geberit Acanto underskap til servant, med én skuff, én innvendig skuff og vannlås
- Geberit Acanto underskap til servant, med én skuff og én innvendig skuff → s. 202
- Geberit ONE underskap for servant, med to skuffer → s. 170
- Geberit ONE underskap til servant, med én skuff → s. 168

GEBERIT ACANTO SERVANT MED AVSETTINGSPLASS

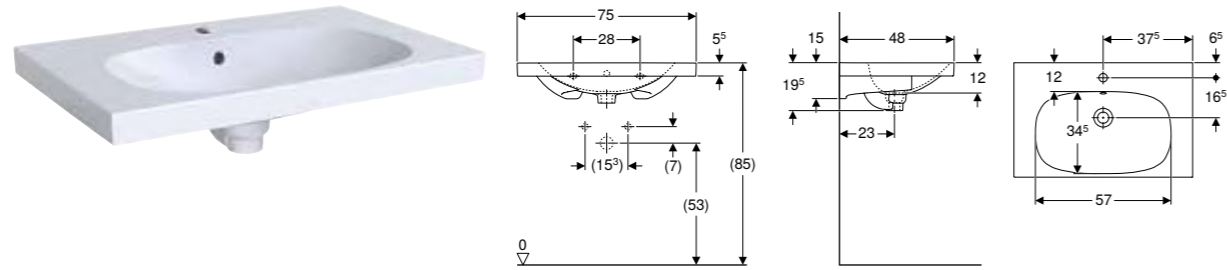

Egenskaper

Med avsetningsplass

Art. nr.	NRF nr.	Farge / overflate	Kranhull	Overløp	Bredde underskap [cm]	H [cm]	T [cm]	NOK/stk.
B / bredde: 75 cm								
500.622.01.2	6159126	Hvit	Midten	Synlig	74	19,5	48	4671
500.622.01.8	6159125	Hvit / KeraTect	Midten	Synlig	74	19,5	48	5513
B / bredde: 90 cm								
500.623.01.2	6159406	Hvit	Midten	Synlig	89	16,5	48	6421
500.623.01.8	6159405	Hvit / KeraTect	Midten	Synlig	89	16,5	48	7263
500.624.01.2	6159404	Hvit	Uten	Synlig	89	16,5	48	6421
500.624.01.8	6159403	Hvit / KeraTect	Uten	Synlig	89	16,5	48	7263

Kan kombineres med

- Geberit iCon underskap til servant, med én skuff → s. 230
- Geberit iCon underskap til servant, med to skuffer → s. 232
- Geberit ONE underskap til servant, med én skuff → s. 168
- Geberit Acanto underskap til servant, med én skuff og én innvendig skuff → s. 202
- Geberit ONE underskap for servant, med to skuffer → s. 170

GEBERIT ACANTO SERVANT, KOMPAKT DYBDE

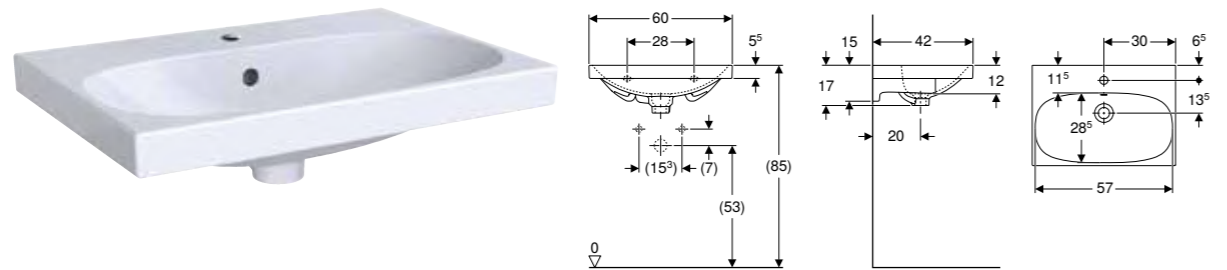

Egenskaper

Kompakt dybde

Art. nr.	NRF nr.	Farge / overflate	Kranhull	Overløp	Bredde underskap [cm]	H [cm]	T [cm]	NOK/stk.
B / bredde: 60 cm								
500.631.01.2	6159022	Hvit	Midten	Synlig	59,5	17	42	2826
500.631.01.8	6159021	Hvit / KeraTect	Midten	Synlig	59,5	17	42	3605

Kan kombineres med

- Geberit Acanto underskap til servant, med én skuff og én innvendig skuff, kompakt dybde → s. 204

GEBERIT ACANTO SERVANT, KOMPACT DYBDE, MED AVSETTINGSPLASS

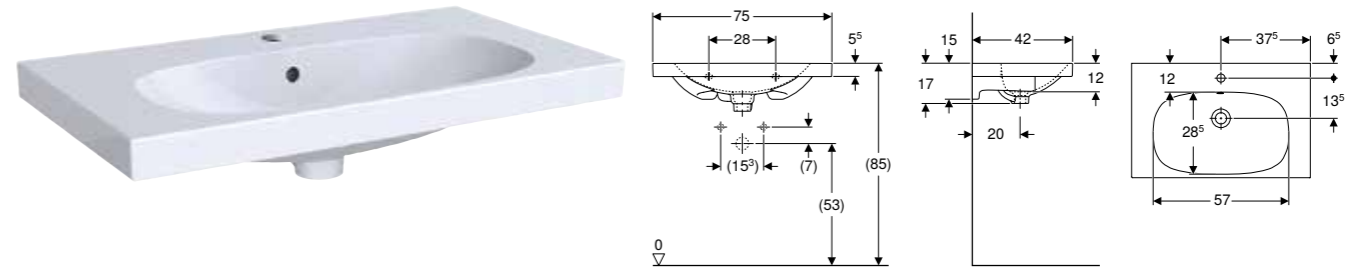

Egenskaper

Kompakt dybde • Med avsetningsplass

Art. nr.	NRF nr.	Farge / overflate	Kranhull	Overløp	Bredde underskap [cm]	H [cm]	T [cm]	NOK/stk.
B / bredde: 75 cm								
500.632.01.2	6159115	Hvit	Midten	Synlig	74	17	42	5060
500.632.01.8	6159114	Hvit / KeraTect	Midten	Synlig	74	17	42	5901

Kan kombineres med

- Geberit Acanto underskap til servant, med én skuff og én innvendig skuff, kompakt dybde → s. 204

GEBERIT ACANTO DOBBELSERVANT

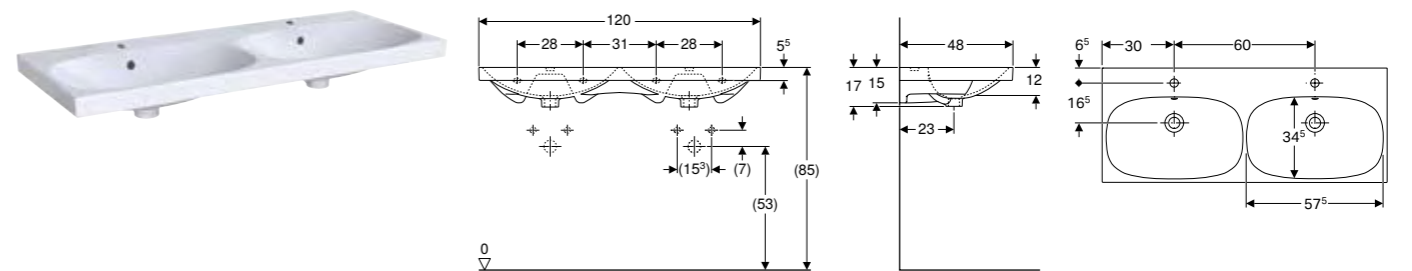

Art. nr.	NRF nr.	Farge / overflate	Kranhull	Overløp	H [cm]	T [cm]	NOK/stk.
B / bredde: 120 cm							
500.627.01.2	6159419	Hvit	Midten	Synlig	17	48	9965
500.627.01.8	6159418	Hvit / KeraTect	Midten	Synlig	17	48	10804
500.628.01.2	6159417	Hvit	Uten	Synlig	17	48	9965
500.628.01.8	6159416	Hvit / KeraTect	Uten	Synlig	17	48	10804

Kan kombineres med

- Geberit Acanto underskap for dobbelservant, med to skuffer og to innvendige skuffer → s. 205
- Geberit iCon underskap til dobbelservant, med to skuffer → s. 234
- Geberit iCon underskap til dobbelservant, med fire skuffer → s. 235

GEBERIT ACANTO UNDERSKAP TIL SERVANT, MED ÉN DØR

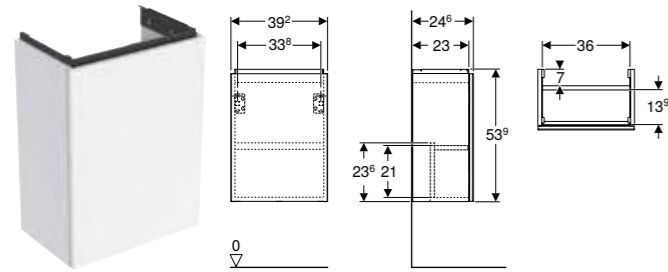
**Egenskaper**

Sertifisert iht. FSC™ C134279 • Vegghengt • Med én dør • Vendbar dør på venstre eller høyre side • Åpne med push open-mekanisme • Dør med dempingsmekanisme • Fuktbestandig • Leveres ferdigmontert

Art. nr.	NRF nr.	Farge / overflate	B [cm]	H [cm]	T [cm]	NOK/stk.
Bredde servant: 40 cm						
503.001.01.1	7039248	Skrog og front: hvit høyglans Håndtak: hvitt / pulverbelagt matt	39,2	53,9	24,6	5419
503.001.01.2	7039387	Skapskrog: hvit / lakkert høyblank Front: hvit / glass blankt Håndtak: hvitt / pulverbelagt matt	39,2	53,9	24,6	6056
503.001.01.3 *	7039394	Skrog og front: hvit / lakkert matt Håndtak: hvitt / pulverbelagt matt	39,2	53,9	24,6	5419
503.001.JH.1	7041308	Skrog og front: eik / melamin trestruktur Håndtak: lava / pulverbelagt matt	39,2	53,9	24,6	5419
503.001.JK.1	7041309	Skrog og front: lava, matt lakkert Håndtak: lava / pulverbelagt matt	39,2	53,9	24,6	5419
503.001.JK.2	7041348	Skapskrog: lava / lakkert matt Front: lava / glass blankt Håndtak: lava / pulverbelagt matt	39,2	53,9	24,6	6056
503.001.JR.1 *	7041349	Skrog og front: valnøtt hickory / melamin trestruktur Håndtak: lava / pulverbelagt matt	39,2	53,9	24,6	5419

Kan leveres fra april 2024; * Oppdragsrelatert produksjon

Kan kombineres med

- Geberit Acanto servant kranhull høyre → s. 196

GEBERIT ACANTO UNDERSKAP TIL SERVANT, MED ÉN SKUFF

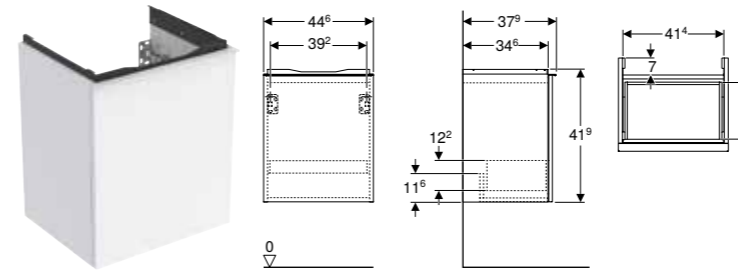
**Egenskaper**

Sertifisert iht. FSC™ C134279 • Vegghengt • Med én skuff • Selvlukkende skuff • Skuff uten utsparing for vannlås • Åpnes ved hjelp av håndtak • Utskiftbart håndtak • Fuktbestandig • Leveres ferdigmontert

Art. nr.	NRF nr.	Farge / overflate	B [cm]	H [cm]	T [cm]	NOK/stk.
Bredde servant: 45 cm						
503.002.01.1	7039407	Skrog og front: hvit høyglans Håndtak: hvitt / pulverbelagt matt	44,6	41,9	37,9	6375
503.002.01.2	7039414	Skapskrog: hvit / lakkert høyblank Front: hvit / glass blankt Håndtak: hvitt / pulverbelagt matt	44,6	41,9	37,9	7013
503.002.01.3 *	7039421	Skrog og front: hvit / lakkert matt Håndtak: hvitt / pulverbelagt matt	44,6	41,9	37,9	6375
503.002.JH.1	7041375	Skrog og front: eik / melamin trestruktur Håndtak: lava / pulverbelagt matt	44,6	41,9	37,9	6375
503.002.JK.1	7041376	Skrog og front: lava, matt lakkert Håndtak: lava / pulverbelagt matt	44,6	41,9	37,9	6375
503.002.JK.2	7041377	Skapskrog: lava / lakkert matt Front: lava / glass blankt Håndtak: lava / pulverbelagt matt	44,6	41,9	37,9	7013
503.002.JR.1 *	7041378	Skrog og front: valnøtt hickory / melamin trestruktur Håndtak: lava / pulverbelagt matt	44,6	41,9	37,9	6375

Kan leveres fra april 2024; * Oppdragsrelatert produksjon

Kan kombineres med

- Geberit Acanto servant → s. 196

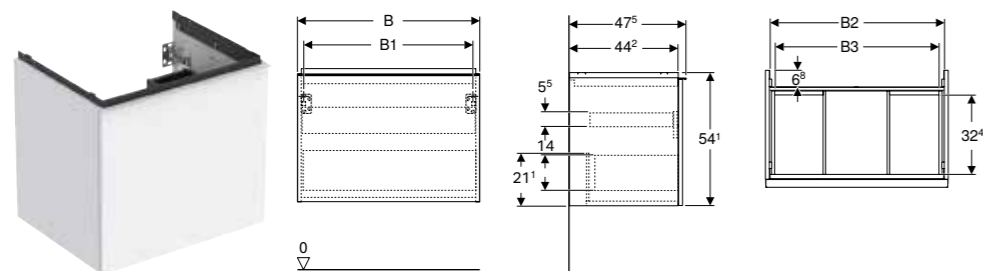
GEBERIT ACANTO UNDERSKAP TIL SERVANT, MED ÉN SKUFF OG ÉN INNVENDIG SKUFF

Egenskaper

Sertifisert iht. FSC™ C134279 • Vegghengt • Med én skuff • Med en innvendig skuff • Åpnes ved hjelp av håndtak • Utskiftbart håndtak • Selvlukkende skuff • Skuff uten utsparring for vannlås • Fuktbestandig • Leveres ferdigmontert

Art. nr.	NRF nr.	Farge / overflate	B [cm]	H [cm]	T [cm]	NOK/stk.
Bredde servant: 60 cm						
503.003.01.1	7039427	Skrog og front: hvit høyglans Håndtak: hvitt / pulverbelagt matt	59,2	54,1	47,5	8766
503.003.01.2	7039434	Skapskrog: hvit / lakkert høyblank Front: hvit / glass blankt Håndtak: hvitt / pulverbelagt matt	59,2	54,1	47,5	9563
503.003.01.3 *	7039441	Skrog og front: hvit / lakkert matt Håndtak: hvitt / pulverbelagt matt	59,2	54,1	47,5	8766
503.003.JH.1	7041379	Skrog og front: eik / melamin trestruktur Håndtak: lava / pulverbelagt matt	59,2	54,1	47,5	8766
503.003.JK.1	7041446	Skrog og front: lava, matt lakkert Håndtak: lava / pulverbelagt matt	59,2	54,1	47,5	8766
503.003.JK.2	7041507	Skapskrog: lava / lakkert matt Front: lava / glass blankt Håndtak: lava / pulverbelagt matt	59,2	54,1	47,5	9563
503.003.JR.1 *	7041975	Skrog og front: valnøtt hickory / melamin trestruktur Håndtak: lava / pulverbelagt matt	59,2	54,1	47,5	8766
Bredde servant: 75 cm						
503.004.01.1	7039447	Skrog og front: hvit høyglans Håndtak: hvitt / pulverbelagt matt	74	54,1	47,5	9914
503.004.01.2	7039454	Skapskrog: hvit / lakkert høyblank Front: hvit / glass blankt Håndtak: hvitt / pulverbelagt matt	74	54,1	47,5	10743
503.004.01.3 *	7039996	Skrog og front: hvit / lakkert matt Håndtak: hvitt / pulverbelagt matt	74	54,1	47,5	9914
503.004.JH.1	7041979	Skrog og front: eik / melamin trestruktur Håndtak: lava / pulverbelagt matt	74	54,1	47,5	9914
503.004.JK.1	7041981	Skrog og front: lava, matt lakkert Håndtak: lava / pulverbelagt matt	74	54,1	47,5	9914
503.004.JK.2	7041982	Skapskrog: lava / lakkert matt Front: lava / glass blankt Håndtak: lava / pulverbelagt matt	74	54,1	47,5	10743
503.004.JR.1 *	7041983	Skrog og front: valnøtt hickory / melamin trestruktur Håndtak: lava / pulverbelagt matt	74	54,1	47,5	9914
Bredde servant: 90 cm						
503.005.01.1	7039999	Skrog og front: hvit høyglans Håndtak: hvitt / pulverbelagt matt	88,8	54,1	47,5	11156
503.005.01.2	7040412	Skapskrog: hvit / lakkert høyblank Front: hvit / glass blankt Håndtak: hvitt / pulverbelagt matt	88,8	54,1	47,5	11985
503.005.01.3 *	7040414	Skrog og front: hvit / lakkert matt Håndtak: hvitt / pulverbelagt matt	88,8	54,1	47,5	11156
503.005.JH.1	7041985	Skrog og front: eik / melamin trestruktur Håndtak: lava / pulverbelagt matt	88,8	54,1	47,5	11156
503.005.JK.1	7041999	Skrog og front: lava, matt lakkert Håndtak: lava / pulverbelagt matt	88,8	54,1	47,5	11156
503.005.JK.2	7042383	Skapskrog: lava / lakkert matt Front: lava / glass blankt Håndtak: lava / pulverbelagt matt	88,8	54,1	47,5	11985
503.005.JR.1 *	7042384	Skrog og front: valnøtt hickory / melamin trestruktur Håndtak: lava / pulverbelagt matt	88,8	54,1	47,5	11156

Art. nr.	NRF nr.	Farge / overflate	B [cm]	H [cm]	T [cm]	NOK/stk.
Bredde servant: 120 cm						
503.006.01.1	7040479	Skrog og front: hvit høyglans Håndtak: hvitt / pulverbelagt matt	118,4	54,1	47,5	14663
503.006.01.2	7040481	Skapskrog: hvit / lakkert høyblank Front: hvit / glass blankt Håndtak: hvitt / pulverbelagt matt	118,4	54,1	47,5	15460
503.006.01.3 *	7040482	Skrog og front: hvit / lakkert matt Håndtak: hvitt / pulverbelagt matt	118,4	54,1	47,5	14663
503.006.JH.1	7042385	Skrog og front: eik / melamin trestruktur Håndtak: lava / pulverbelagt matt	118,4	54,1	47,5	14663
503.006.JK.1	7042386	Skrog og front: lava, matt lakkert Håndtak: lava / pulverbelagt matt	118,4	54,1	47,5	14663
503.006.JK.2	7042387	Skapskrog: lava / lakkert matt Front: lava / glass blankt Håndtak: lava / pulverbelagt matt	118,4	54,1	47,5	15460
503.006.JR.1 *	7042388	Skrog og front: valnøtt hickory / melamin trestruktur Håndtak: lava / pulverbelagt matt	118,4	54,1	47,5	14663

Kan leveres fra april 2024; * Oppdragsrelatert produksjon

Kan kombineres med

- Geberit iCon Light servant → s. 221
- Geberit iCon Light servant med avsetningsplass → s. 222
- Geberit Acanto servant → s. 197
- Geberit Acanto servant med avsetningsplass → s. 198
- Geberit ONE møbelservant → s. 164
- Geberit ONE toppmontert servant, firkantet → s. 166
- Geberit ONE toppmontert servant, bolleservant → s. 165
- Geberit ONE toppmontert servant, firkantet, avløp bakkant → s. 166
- Geberit ONE toppmontert servant, bolleservant, avløp bakkant → s. 165
- Geberit ONE møbelservant, avløp bakkant → s. 162
- Geberit ONE møbelservant, avløp bakkant, avsetningsplass til høyre → s. 163
- Geberit ONE møbelservant, avløp bakkant, avsetningsplass til venstre → s. 163
- Geberit ONE servant, avløp bakkant → s. 159
- Geberit ONE servant, avløp bakkant, avsetningsplass til høyre → s. 160
- Geberit ONE servant, avløp bakkant, avsetningsplass til venstre → s. 160
- Geberit ONE servant → s. 161
- Geberit iCon servant → s. 220

GEBERIT ACANTO UNDERSKAP TIL SERVANT, MED ÉN SKUFF OG ÉN INNVENDIG SKUFF, KOMPAKT DYBDE

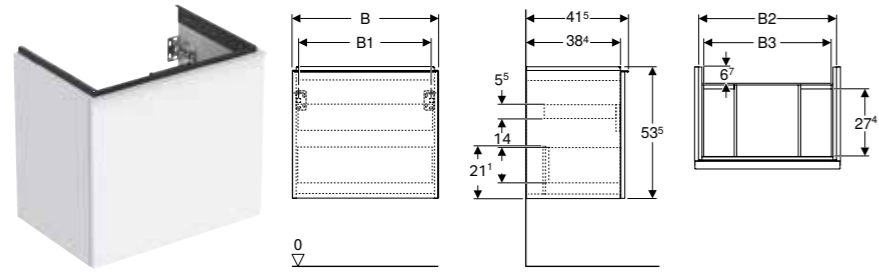

Egenskaper

Sertifisert iht. FSC™ C134279 • Vegghengt • Med én skuff • Med en innvendig skuff • Åpnes ved hjelp av håndtak • Utskiftbart håndtak • Selv-lukkende skuff • Skuff uten utsparring for vannlås • Kompakt dybde • Fuktbestandig • Leveres ferdigmontert

Art. nr.	NRF nr.	Farge / overflate	B [cm]	H [cm]	T [cm]	NOK/stk.
Bredde servant: 60 cm						
503.008.01.1	7040927	Skrog og front: hvit høyglans Håndtak: hvitt / pulverbelagt matt	59,2	53,5	41,5	8256
503.008.01.2	7040933	Skapskrog: hvit / lakkert høyblank Front: hvit / glass blankt Håndtak: hvitt / pulverbelagt matt	59,2	53,5	41,5	9404
503.008.01.3 *	7040952	Skrog og front: hvit / lakkert matt Håndtak: hvitt / pulverbelagt matt	59,2	53,5	41,5	8256
503.008.JH.1	7042394	Skrog og front: eik / melamin trestruktur Håndtak: lava / pulverbelagt matt	59,2	53,5	41,5	8256
503.008.JK.1	7042395	Skrog og front: lava, matt lakkert Håndtak: lava / pulverbelagt matt	59,2	53,5	41,5	8256
503.008.JK.2	7042396	Skapskrog: lava / lakkert matt Front: lava / glass blankt Håndtak: lava / pulverbelagt matt	59,2	53,5	41,5	9404
503.008.JR.1 *	7042397	Skrog og front: valnøtt hickory / melamin trestruktur Håndtak: lava / pulverbelagt matt	59,2	53,5	41,5	8256
Bredde servant: 75 cm						
503.009.01.1	7040974	Skrog og front: hvit høyglans Håndtak: hvitt / pulverbelagt matt	74	53,5	41,5	9404
503.009.01.2	7040986	Skapskrog: hvit / lakkert høyblank Front: hvit / glass blankt Håndtak: hvitt / pulverbelagt matt	74	53,5	41,5	10424
503.009.01.3 *	7040988	Skrog og front: hvit / lakkert matt Håndtak: hvitt / pulverbelagt matt	74	53,5	41,5	9404
503.009.JH.1	7042398	Skrog og front: eik / melamin trestruktur Håndtak: lava / pulverbelagt matt	74	53,5	41,5	9404
503.009.JK.1	7042399	Skrog og front: lava, matt lakkert Håndtak: lava / pulverbelagt matt	74	53,5	41,5	9404
503.009.JK.2	7042401	Skapskrog: lava / lakkert matt Front: lava / glass blankt Håndtak: lava / pulverbelagt matt	74	53,5	41,5	10424
503.009.JR.1 *	7042402	Skrog og front: valnøtt hickory / melamin trestruktur Håndtak: lava / pulverbelagt matt	74	53,5	41,5	9404

Kan leveres fra april 2024; * Oppdragsrelatert produksjon

Kan kombineres med

- Geberit Acanto servant, kompakt dybde → s. 198
- Geberit Acanto servant, kompakt dybde, med avsetningsplass → s. 199

GEBERIT ACANTO UNDERSKAP FOR DOBBELSERVANT, MED TO SKUFFER OG TO INNVENDIGE SKUFFER

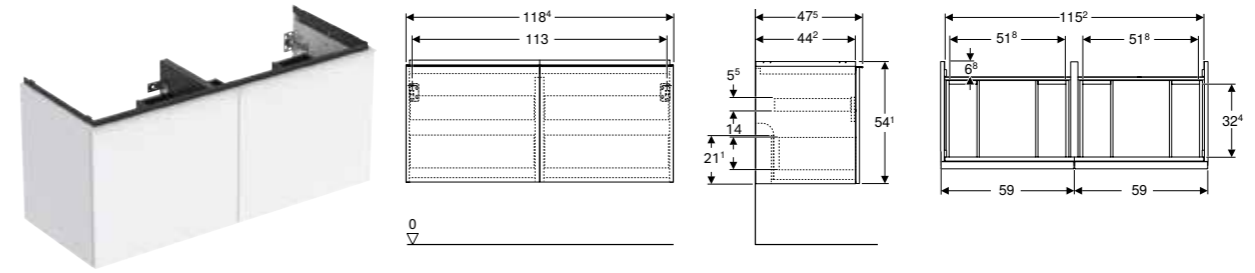

Egenskaper

Sertifisert iht. FSC™ C134279 • Vegghengt • Med to skuffer • Med to innvendige skuffer • Åpnes ved hjelp av håndtak • Utskiftbart håndtak • Selv-lukkende skuff • Skuff uten utsparring for vannlås • Fuktbestandig • Leveres ferdigmontert

Art. nr.	NRF nr.	Farge / overflate	B [cm]	H [cm]	T [cm]	NOK/stk.
Bredde servant: 120 cm						
503.007.01.1	7040627	Skrog og front: hvit høyglans Håndtak: hvitt / pulverbelagt matt	118,4	54,1	47,5	14663
503.007.01.2	7040628	Skapskrog: hvit / lakkert høyblank Front: hvit / glass blankt Håndtak: hvitt / pulverbelagt matt	118,4	54,1	47,5	15460
503.007.01.3 *	7040629	Skrog og front: hvit / lakkert matt Håndtak: hvitt / pulverbelagt matt	118,4	54,1	47,5	14663
503.007.JH.1	7042389	Skrog og front: eik / melamin trestruktur Håndtak: lava / pulverbelagt matt	118,4	54,1	47,5	14663
503.007.JK.1	7042391	Skrog og front: lava, matt lakkert Håndtak: lava / pulverbelagt matt	118,4	54,1	47,5	14663
503.007.JK.2	7042392	Skapskrog: lava / lakkert matt Front: lava / glass blankt Håndtak: lava / pulverbelagt matt	118,4	54,1	47,5	15460
503.007.JR.1 *	7042393	Skrog og front: valnøtt hickory / melamin trestruktur Håndtak: lava / pulverbelagt matt	118,4	54,1	47,5	14663

Kan leveres fra april 2024; * Oppdragsrelatert produksjon

Kan kombineres med

- Geberit iCon Light dobbel servant → s. 224
- Geberit Acanto dobbel servant → s. 199
- Geberit iCon dobbel servant → s. 223

GEBERIT HØYSKAP MED TO UTREKKSSKUFFER

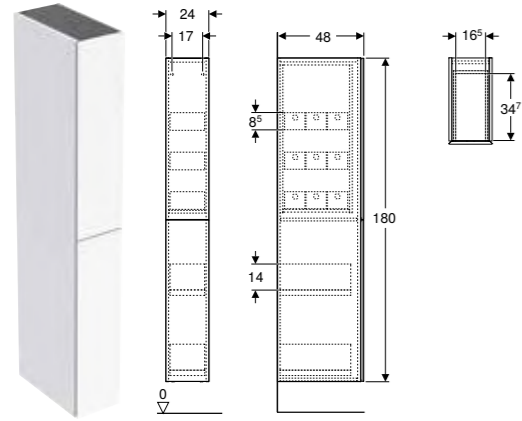

Egenskaper

Sertifisert iht. FSC™ C134279 • Vegghengt • Med to skuffer • Selvlukkende skuff • Fuktbestandig • Leveres ferdigmontert

Art. nr.	NRF nr.	Farge / overflate	H [cm]	T [cm]	NOK/stk.
B / bredde: 24 cm					
503.011.01.1	7038155	Skrog og front: hvit høyglans	180	48	13579
503.011.01.2	7038182	Skapskrog: hvit / lakkert høyblank Front: hvit / glass blankt	180	48	14376
503.011.01.3 *	7038187	Skrog og front: hvit / lakkert matt	180	48	13579
503.011.JH.1	7039202	Skrog og front: eik / melamin trestruktur	180	48	13579
503.011.JK.1	7039208	Skrog og front: lava, matt lakkert	180	48	13579
503.011.JK.2	7039215	Skapskrog: lava / lakkert matt Front: lava / glass blankt	180	48	14376
503.011.JR.1 *	7039222	Skrog og front: valnøtt hickory / melamin trestruktur	180	48	13579

Kan leveres fra april 2024; * Oppdragsrelatert produksjon

GEBERIT ACANTO SIDESKAP MED ÉN SKUFF OG ÉN INNVENDIG SKUFF

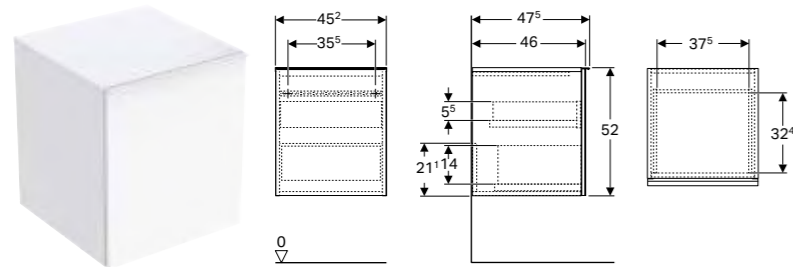

Egenskaper

Sertifisert iht. FSC™ C134279 • Vegghengt • Med én skuff • Med en innvendig skuff • Åpnes ved hjelp av håndtak • Utskiftbart håndtak • Selvlukkende skuff • Fuktbestandig • Leveres ferdigmontert

Art. nr.	NRF nr.	Farge / overflate	H [cm]	T [cm]	NOK/stk.
B / bredde: 45,2 cm					
503.010.01.1	7040992	Skrog og front: hvit høyglans Håndtak: hvitt / pulverbelagt matt	52	47,5	7969
503.010.01.2	7040996	Skapskrog: hvit / lakkert høyblank Front: hvit / glass blankt Håndtak: hvitt / pulverbelagt matt	52	47,5	8798
503.010.01.3 *	7041307	Skrog og front: hvit / lakkert matt Håndtak: hvitt / pulverbelagt matt	52	47,5	7969
503.010.JH.1	7042403	Skrog og front: eik / melamin trestruktur Håndtak: lava / pulverbelagt matt	52	47,5	7969
503.010.JK.1	7042404	Skrog og front: lava, matt lakkert Håndtak: lava / pulverbelagt matt	52	47,5	7969
503.010.JK.2	7042405	Skapskrog: lava / lakkert matt Front: lava / glass blankt Håndtak: lava / pulverbelagt matt	52	47,5	8798
503.010.JR.1 *	7042406	Skrog og front: valnøtt hickory / melamin trestruktur Håndtak: lava / pulverbelagt matt	52	47,5	7969

Kan leveres fra april 2024; * Oppdragsrelatert produksjon

GEBERIT HØYSKAP MED ÉN DØR

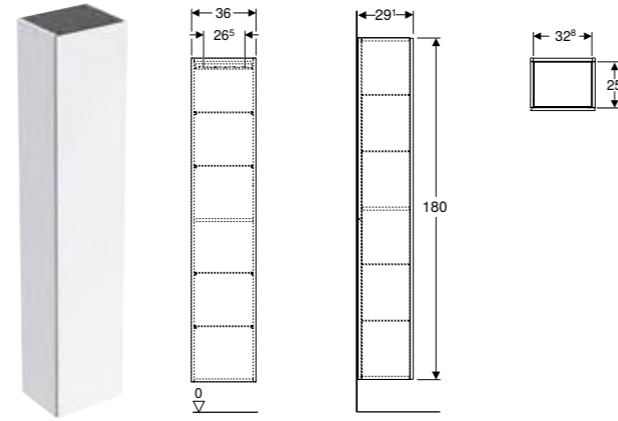

Egenskaper

Sertifisert iht. FSC™ C134279 • Vegghengt • Med én dør • Dør med dempingsmekanisme • Håndtak og Push Open-løsning til åpning • Med fire flyttbare glasshyller • Med en fast hylle • Vendbar dør på venstre eller høyre side • Fuktbestandig • Leveres ferdigmontert

Art. nr.	NRF nr.	Farge / overflate	H [cm]	T [cm]	NOK/stk.
B / bredde: 36 cm					
502.316.01.1	7039526	Skrog og front: hvit høyglans	180	29,1	11188
502.316.01.2	N 7038063	Skapskrog: hvit / lakkert høyblank Front: hvit / glass blankt	180	29,1	12049
502.316.01.3 *	7039527	Skrog og front: hvit / lakkert matt	180	29,1	11188
502.316.JH.1	7039528	Skrog og front: eik / melamin trestruktur	180	29,1	10781
502.316.JK.1	7039529	Skrog og front: lava, matt lakkert	180	29,1	11188
502.316.JK.2	N 7039168	Skapskrog: lava / lakkert matt Front: lava / glass blankt	180	29,1	12049
502.316.JR.1 *	7039532	Skrog og front: valnøtt hickory / melamin trestruktur	180	29,1	11188
505.083.00.8 *	N 7042718	Skrog og front: svart / lakkert matt	180	29,1	11003

N: Ny, kan leveres fra april 2024; * Oppdragsrelatert produksjon

GEBERIT HØYSKAP MED ÉN DØR OG INNVENDIG SPEIL, KOMPACT DYBDE

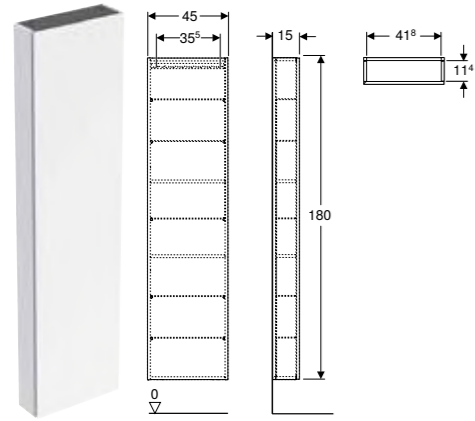

Egenskaper

Sertifisert iht. FSC™ C134279 • Vegghengt • Med én dør • Dør med dempingsmekanisme • Håndtak og Push Open-løsning til åpning • Med fem flyttbare glasshyller • Dør med speil på innsiden • Med to faste hyller • Vendbar dør på venstre eller høyre side • Åpningsvinkel dør 155° • Fuktbestandig • Leveres ferdigmontert

Art. nr.	NRF nr.	Farge / overflate	H [cm]	T [cm]	NOK/stk.
B / bredde: 45 cm					
502.317.01.1	7039533	Skrog og front: hvit høyglans	180	15	11188
502.317.01.2	N 7038131	Skapskrog: hvit / lakkert høyblank Front: hvit / glass blankt	180	15	12049
502.317.01.3 *	7039534	Skrog og front: hvit / lakkert matt	180	15	10781
502.317.JH.1	7039535	Skrog og front: eik / melamin trestruktur	180	15	10781
502.317.JK.1	7039536	Skrog og front: lava, matt lakkert	180	15	11188
502.317.JK.2	N 7039175	Skapskrog: lava / lakkert matt Front: lava / glass blankt	180	15	12049
502.317.JL.1 *	7039537	Skrog og front: sandgrå / lakkert høyglans	180	15	11188
502.317.JR.1 *	7039538	Skrog og front: valnøtt hickory / melamin trestruktur	180	15	10781

N: Ny, kan leveres fra april 2024; IF: I ferd med å utløpe fra mars 2025; * Oppdragsrelatert produksjon

GEBERIT KVADRATISK OVERSKAP, MED ÉN DØR

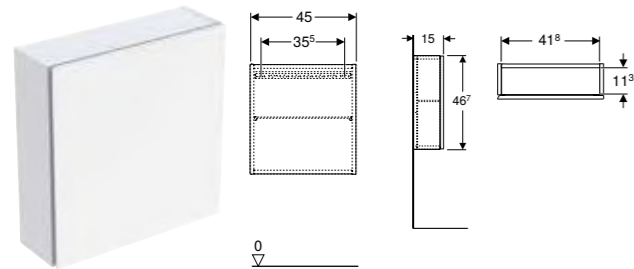

Egenskaper

Sertifisert iht. FSC™ C134279 • Vegghengt • Med én dør • Dør med dempingsmekanisme • Håndtak og Push Open-løsning til åpning • Glasshylla kan forskyves • Vendbar dør på venstre eller høyre side • Fuktbestandig • Leveres ferdigmontert

Art. nr.	NRF nr.	Farge / overflate	H [cm]	T [cm]	NOK/stk.
B / bredde: 45 cm					
502.319.01.1	7039546	Skrog og front: hvit høyglans	46,7	15	4320
502.319.01.2	N 7038133	Skapskrog: hvit / lakkert høyblank Front: hvit / glass blankt	46,7	15	5036
502.319.01.3 *	7039547	Skrog og front: hvit / lakkert matt	46,7	15	4320
502.319.JH.1	7039548	Skrog og front: eik / melamin trestruktur	46,7	15	4320
502.319.JK.1	7039549	Skrog og front: lava, matt lakkert	46,7	15	4320
502.319.JK.2	N 7039195	Skapskrog: lava / lakkert matt Front: lava / glass blankt	46,7	15	5036
502.319.JL.1 *	7039551	Skrog og front: sandgrå / lakkert høyglans	46,7	15	4320
502.319.JR.1 *	7039552	Skrog og front: valnøtt hickory / melamin trestruktur	46,7	15	4320

N: Ny, kan leveres fra april 2024; IF: I ferd med å utløpe fra mars 2025; * Oppdragsrelatert produksjon

GEBERIT REKTANGULÆRT OVERSKAP, MED ÉN DØR

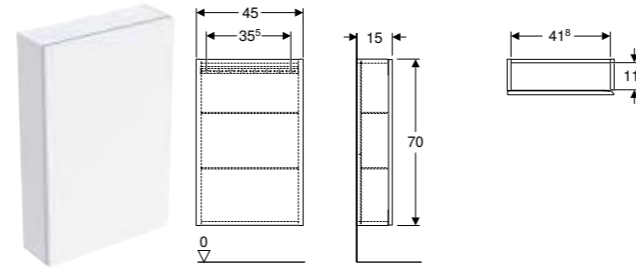

Egenskaper

Sertifisert iht. FSC™ C134279 • Vegghengt • Med én dør • Dør med dempingsmekanisme • Håndtak og Push Open-løsning til åpning • Med to flyttbare glasshyller • Vendbar dør på venstre eller høyre side • Fuktbestandig • Leveres ferdigmontert

Art. nr.	NRF nr.	Farge / overflate	H [cm]	T [cm]	NOK/stk.
B / bredde: 45 cm					
502.318.01.1	7039539	Skrog og front: hvit høyglans	70	15	5730
502.318.01.2	N 7038132	Skapskrog: hvit / lakkert høyblank Front: hvit / glass blankt	70	15	6439
502.318.01.3 *	7039541	Skrog og front: hvit / lakkert matt	70	15	5730
502.318.JH.1	7039542	Skrog og front: eik / melamin trestruktur	70	15	5521
502.318.JK.1	7039543	Skrog og front: lava, matt lakkert	70	15	5730
502.318.JK.2	N 7039182	Skapskrog: lava / lakkert matt Front: lava / glass blankt	70	15	6439
502.318.JL.1 *	7039544	Skrog og front: sandgrå / lakkert høyglans	70	15	5730
502.318.JR.1 *	N 7039545	Skrog og front: valnøtt hickory / melamin trestruktur	70	15	

N: Ny, kan leveres: 502.318.01.2 fra april 2024, 502.318.JK.2 fra april 2024, 502.318.JR.1 fra mars 2024, ; IF: I ferd med å utløpe fra mars 2025; * Oppdragsrelatert produksjon

GEBERIT REKTANGULÆR ÅPEN HYLLE

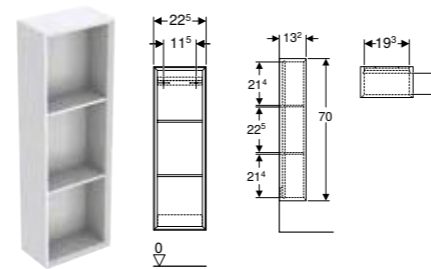

Egenskaper

Sertifisert iht. FSC™ C134279 • Vegghengt • Skjult feste • Med to faste hyller • Fuktbestandig • Leveres ferdigmontert

Art. nr.	NRF nr.	Farge / overflate	H [cm]	T [cm]	NOK/stk.
B / bredde: 22,5 cm					
502.320.01.1	7039553	Hvit / Lakkert høyblank	70	13,2	3828
502.320.01.3 *	7039554	Hvit / Lakkert matt	70	13,2	3689
502.320.JH.1	7039555	Eik / Melamin trestruktur	70	13,2	3689
502.320.JK.1	7039556	Lava / Lakkert matt	70	13,2	3828
502.320.JL.1 *	7039557	Sandgrå / Lakkert høyblank	70	13,2	3828
502.320.JR.1 *	7039558	Nøttetre hickory / Melamin trestruktur	70	13,2	3828

IF: I ferd med å utløpe fra mars 2025; * Oppdragsrelatert produksjon

GEBERIT KVADRATISK ÅPEN HYLLE

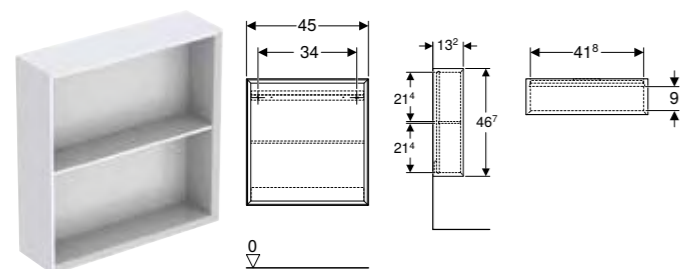

Egenskaper

Sertifisert iht. FSC™ C134279 • Vegghengt • Med en fast hylle • Skjult feste • Fuktbestandig • Leveres ferdigmontert

Art. nr.	NRF nr.	Farge / overflate	H [cm]	T [cm]	NOK/stk.
B / bredde: 45 cm					
502.323.01.1	7039573	Hvit / Lakkert høyblank	46,7	13,2	3638
502.323.01.3 *	7039574	Hvit / Lakkert matt	46,7	13,2	3505
502.323.JH.1	7039575	Eik / Melamin trestruktur	46,7	13,2	3638
502.323.JK.1	7039576	Lava / Lakkert matt	46,7	13,2	3638
502.323.JR.1 *	7039578	Nøttetre hickory / Melamin trestruktur	46,7	13,2	3638

* Oppdragsrelatert produksjon

GEBERIT REKTANGULÆR VEGGBOKS

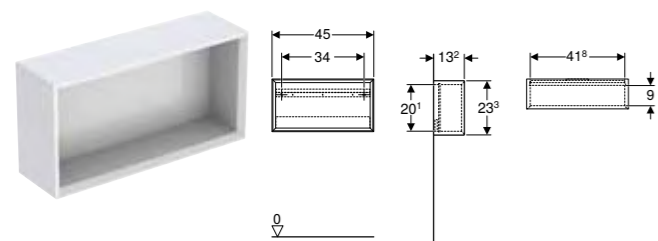

Egenskaper

Sertifisert iht. FSC™ C134279 • Vegghengt • Skjult feste • Fuktbestandig • Leveres ferdigmontert

Art. nr.	NRF nr.	Farge / overflate	B [cm]	H [cm]	T [cm]	NOK/stk.
502.322.01.1	7039566	Hvit / Lakkert høyblank	45	23,3	13,2	3109
502.322.01.3 *	7039567	Hvit / Lakkert matt	45	23,3	13,2	3109
502.322.JH.1	7039568	Eik / Melamin trestruktur	45	23,3	13,2	3109
502.322.JK.1	7039569	Lava / Lakkert matt	45	23,3	13,2	2998
502.322.JL.1 *	7039571	Sandgrå / Lakkert høyblank	45	23,3	13,2	3109
502.322.JR.1 *	7039572	Nøttetre hickory / Melamin trestruktur	45	23,3	13,2	2998

IF: I ferd med å utløpe fra mars 2025; * Oppdragsrelatert produksjon

GEBERIT KVADRATISK VEGGBOKS

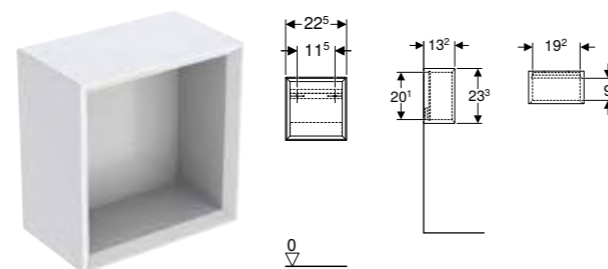

Egenskaper

Sertifisert iht. FSC™ C134279 • Vegghengt • Skjult feste • Fuktbestandig • Leveres ferdigmontert

Art. nr.	NRF nr.	Farge / overflate	H [cm]	T [cm]	NOK/stk.
B / bredde: 22,5 cm					
502.321.01.1	7039559	Hvit / Lakkert høyblank	23,3	13,2	2721
502.321.01.3 *	7039561	Hvit / Lakkert matt	23,3	13,2	2623
502.321.JH.1	7039562	Eik / Melamin trestruktur	23,3	13,2	2623
502.321.JK.1	7039563	Lava / Lakkert matt	23,3	13,2	2623
502.321.JR.1 *	7039565	Nøttetre hickory / Melamin trestruktur	23,3	13,2	2623

* Oppdragsrelatert produksjon

GEBERIT VEGGHYLLE

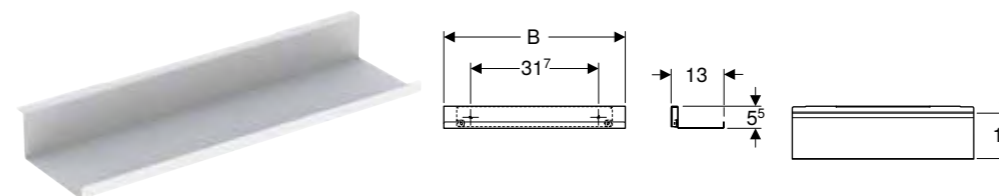

Egenskaper

Vegghengt • Skjult feste

Art. nr.	NRF nr.	Farge / overflate	H [cm]	T [cm]	NOK/stk.
B / bredde: 45 cm					
502.326.01.3	7039599	Hvit / Pulverlakkert matt	5,5	13	916
502.326.JK.1	7039601	Lava / Pulverlakkert matt	5,5	13	951
502.326.JL.1	7039602	Sandgrå / Pulverlakkert matt	5,5	13	951
B / bredde: 67,5 cm					
502.327.01.3	7039603	Hvit / Pulverlakkert matt	5,5	13	1136
502.327.JK.1	7039604	Lava / Pulverlakkert matt	5,5	13	1136
502.327.JL.1	7039605	Sandgrå / Pulverlakkert matt	5,5	13	1179

GEBERIT MAGNETTAVLE MED OPPBEVARING

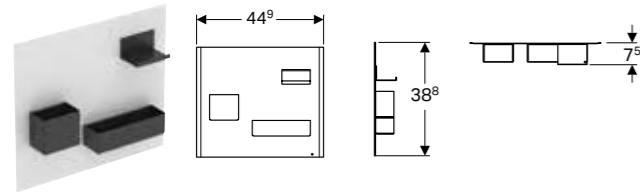

Egenskaper

Oppbevaringsbokser i forskjellige størrelser • Fraleggingsmagnet

Art. nr.	NRF nr.	Farge / overflate	NOK/stk.
500.649.01.2	7032334	Magnetttavle: hvit / pulverlakkert matt Fraleggingsmagneter: lava / pulverlakkert matt	2359
500.649.JK.2	7032335	Magnetttavle: lava / pulverlakkert matt Fraleggingsmagneter: lava / pulverlakkert matt	2359
500.649.16.1	7032336	Magnetttavle: svart / pulverlakkert matt Fraleggingsmagneter: lava / pulverlakkert matt	2359

Kan kombineres med

- Geberit Acanto sideskap med én skuff og innvendig skuff
- Geberit iCon sideskap med to skuffer → s. 239
- Geberit Smyle Square sideskap med to skuffer

GEBERIT SKUFFEINNSATS TIL ØVERSTE SKUFF



Art. nr.	NRF nr.	Bredde servant [cm]	NOK/stk.
502.349.00.1	7039935	60	849
502.350.00.1	7039936	75	1018
502.351.00.1	7039937	90	1221
502.352.00.1	7039938	105	1466
502.353.00.1	7039939	120	1756
502.354.00.1	7039947	135	2110

GEBERIT HÅNDKLESTANG TIL BADEROMSMØBLER

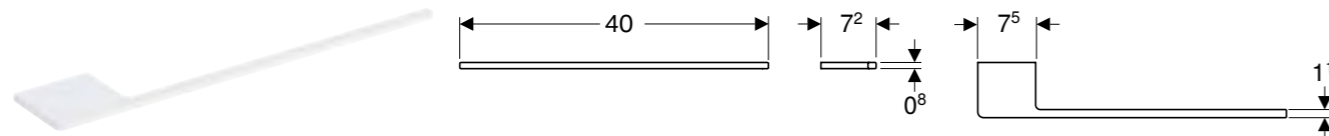

Art. nr.	NRF nr.	Farge / overflate	B [cm]	H [cm]	T [cm]	NOK/stk.
503.012.01.1	7038194	Hvit / Pulverlakkert matt	40	0,8	7,2	411
503.012.14.1	7039155	Mattsvart / Pulverlakkert matt	40	0,8	7,2	411
503.012.21.1	7039162	Blankforkrommet	40	0,8	7,2	540
503.012.JK.1	7039228	Lava / Pulverlakkert matt	40	0,8	7,2	411

Kan leveres fra april 2024

GEBERIT HÅNDTAK

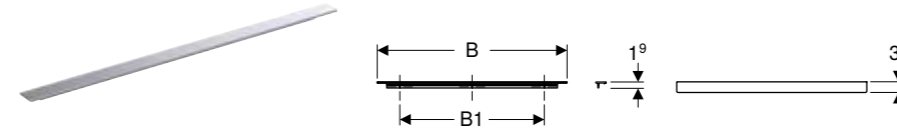

Egenskaper

Passer til alle Acanto og iCon servantunderskap med håndtak • Feste med skrue

Art. nr.	NRF nr.	Farge / overflate	H [cm]	T [cm]	NOK/stk.
B / bredde: 36,7 cm					
502.356.00.1	7039464	Blankforkrommet	1,9	3,3	326
502.356.01.1	7039465	Hvit / Pulverlakkert matt	1,9	3,3	205
502.356.JK.1	7039466	Lava / Pulverlakkert matt	1,9	3,3	205
502.356.JL.1	7039467	Sandgrå / Pulverlakkert matt	1,9	3,3	205
B / bredde: 44,7 cm					
502.357.00.1	7039468	Blankforkrommet	1,9	3,3	358
502.357.01.1	7039469	Hvit / Pulverlakkert matt	1,9	3,3	224
502.357.JK.1	7039471	Lava / Pulverlakkert matt	1,9	3,3	224
502.357.JL.1	7039472	Sandgrå / Pulverlakkert matt	1,9	3,3	224
B / bredde: 51,7 cm					
502.358.00.1	7039473	Blankforkrommet	1,9	3,3	390
502.358.01.1	7039474	Hvit / Pulverlakkert matt	1,9	3,3	244
502.358.JK.1	7039475	Lava / Pulverlakkert matt	1,9	3,3	244
502.358.JL.1	7039476	Sandgrå / Pulverlakkert matt	1,9	3,3	244
B / bredde: 58,9 cm					
502.359.00.1	7039477	Blankforkrommet	1,9	3,3	455
502.359.01.1	7039478	Hvit / Pulverlakkert matt	1,9	3,3	284
502.359.JK.1	7039479	Lava / Pulverlakkert matt	1,9	3,3	284
502.359.JL.1	7039481	Sandgrå / Pulverlakkert matt	1,9	3,3	284
B / bredde: 73,7 cm					
502.360.00.1	7039482	Blankforkrommet	1,9	3,3	585
502.360.01.1	7039483	Hvit / Pulverlakkert matt	1,9	3,3	365
502.360.JK.1	7039484	Lava / Pulverlakkert matt	1,9	3,3	365
502.360.JL.1	7039485	Sandgrå / Pulverlakkert matt	1,9	3,3	365
B / bredde: 88,5 cm					
502.361.00.1	7039486	Blankforkrommet	1,9	3,3	683
502.361.01.1	7039487	Hvit / Pulverlakkert matt	1,9	3,3	428
502.361.JK.1	7039488	Lava / Pulverlakkert matt	1,9	3,3	428
502.361.JL.1	7039489	Sandgrå / Pulverlakkert matt	1,9	3,3	428
B / bredde: 118,1 cm					
502.362.00.1	7039491	Blankforkrommet	1,9	3,3	811
502.362.01.1	7039492	Hvit / Pulverlakkert matt	1,9	3,3	509
502.362.JK.1	7039493	Lava / Pulverlakkert matt	1,9	3,3	509
502.362.JL.1	7039494	Sandgrå / Pulverlakkert matt	1,9	3,3	509

GEBERIT LYSLIST TIL SKUFF, VENSTRE OG HØYRE, LENGDE 35 CM

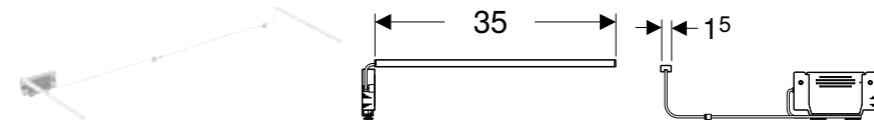

Egenskaper

Brukstid 3–6 måneder • Kan lades med Micro-USB-kabel

Art. nr.	NRF nr.	L [cm]	Lysfarge	NOK/stk.
502.031.00.1	7041072	35	3500	1283

GEBERIT STIKKONTAKTELEMENT MED COMFORTLIGHT-MODUL

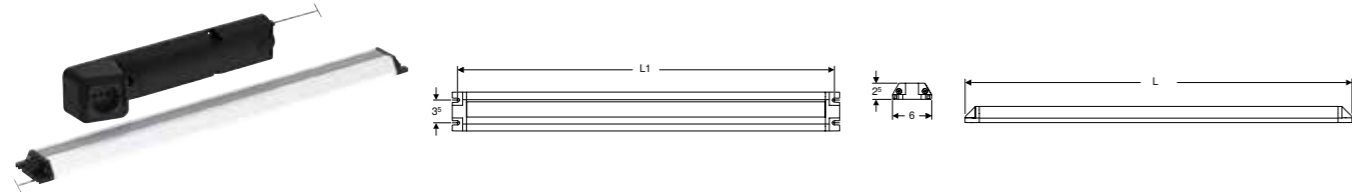

Egenskaper

Nettverk med Geberit ONE speilskap via DALI • Lysstemningene, fra orienteringslys til dagslys, kan justeres trinnløst • Indirekte belysning • LED-belysning • Med stikkontakt i toppskuffen • Tilkoblingsterminal for ledning, 1,5 mm²

Art. nr.	NRF nr.	L [cm]	NOK/stk.
505.091.00.2	7042776	34,8	4858
505.093.00.2	7042777	59,8	5044
505.095.00.2	7042778	89,8	5230

Kan leveres fra april 2024

Kan kombineres med

- Geberit ONE speilskap med ComfortLight og dør, utenpåliggende, høyde 90 cm → s. 189
- Geberit ONE speilskap med ComfortLight og to dører, utenpåliggende, høyde 90 cm → s. 190
- Geberit ONE speilskap med nisje og ComfortLight, med én dør, utenpåliggende, høyde 90 cm → s. 191
- Geberit ONE speilskap med nisje og ComfortLight, med to dører, utenpåliggende, høyde 90 cm → s. 192

GEBERIT STIKKONTAKTELEMENT

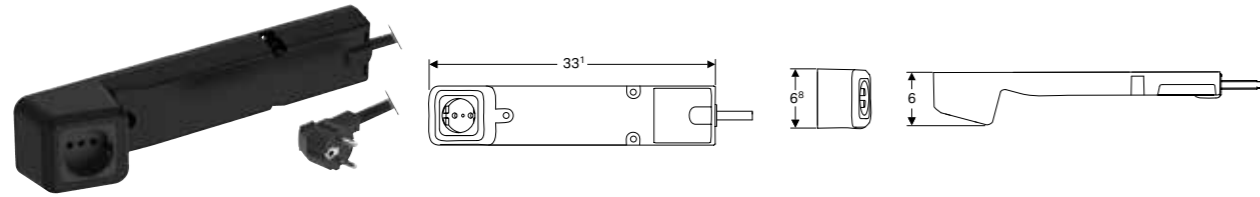

Art. nr.	NRF nr.	Støpseltype	NOK/stk.
505.090.00.2	7042775	CEE 7/7	1308

Kan leveres fra april 2024

GEBERIT ACANTO SETT VEGGHENGT TOALET, SKJULT MONTERING, TURBOFLUSH, MED TOALETTSETE

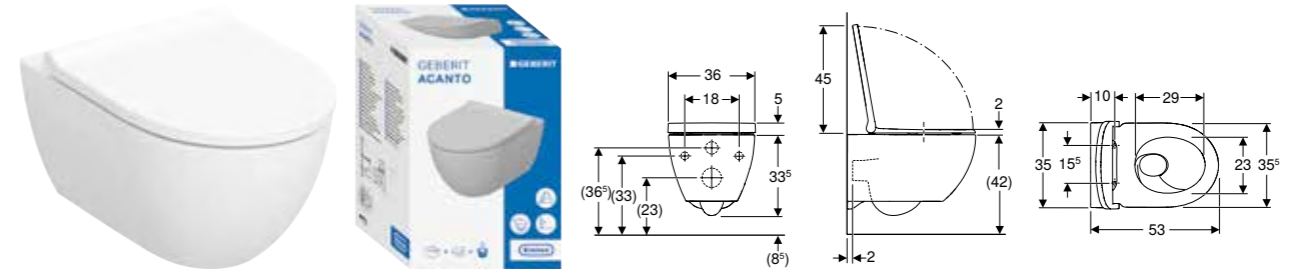

Egenskaper

Vegghengt • Toalettstål uten skyllekant med TurboFlush-spylleteknologi • Enkelt feste med Easy Fast Fixing (type EFF3) • QuickRelease-hengsler, låsbare • Skyller med 4 l • Skjult montering • Skjult feste • Toalettsete av Duroplast • Toalettsete med EasyMount-hengsler

Art. nr.	NRF nr.	Farge / overflate	SoftClose	B [cm]	H [cm]	T QuickRelease-hengsler [cm]	NOK/stk.
502.718.00.1	6123001	Hvit	Ja	36	38,5	53	Lukkbar 7925
502.718.00.8	6123002	Hvit / KeraTect	Ja	36	38,5	53	Lukkbar 8655

Kan leveres fra januar 2024

GEBERIT ACANTO SETT VEGGHENGT TOALET, LUKKET FORM, RIMFREE, MED TOALETTSETE

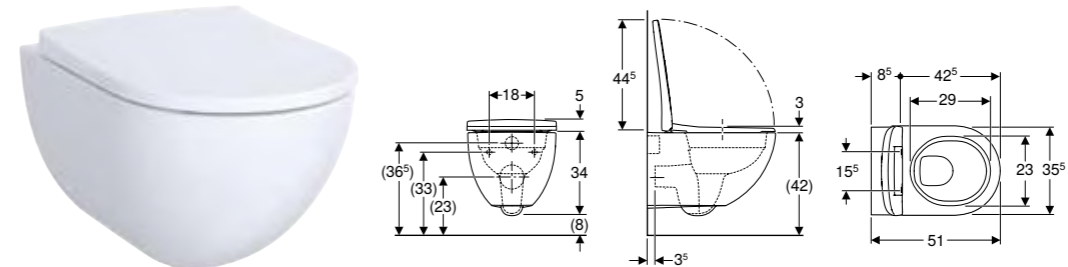

Egenskaper

Vegghengt • Rimfree • Enkelt feste med Easy Fast Fixing (type EFF3) • Skyller med 4 l • Skjult montering • Skjult feste • Toalettsete av Duroplast, antibakterielt • Slankt design

Art. nr.	NRF nr.	Farge / overflate	SoftClose	B [cm]	H [cm]	T [cm]	QuickRelease-hengsler	NOK/stk.
500.606.01.2	6123195	Hvit	Ja	35,6	39	51	Ja	6670

Kan leveres fra april 2024

GEBERIT ACANTO VEGGHENGT TOALET, SKJULT MONTERING, RIMFREE

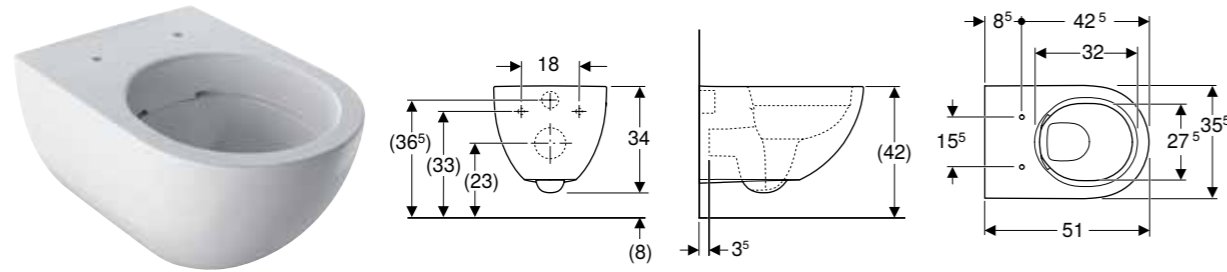

Egenskaper

Vegghengt • Rimfree • Enkelt feste med Easy Fast Fixing (type EFF3) • Skyller med 4 l • Skjult montering • Skjult feste

Art. nr.	NRF nr.	Farge / overflate	B [cm]	H [cm]	T [cm]	NOK/stk.
500.600.01.2	6123006	Hvit	35,5	34	51	4541
500.600.01.8	6123005	Hvit / KeraTect	35,5	34	51	5358

Kan kombineres med

- Geberit Acanto toalettsete → s. 216

GEBERIT ACANTO GULVSTÅENDE TOALET, FORHØYET, OVERFLATEJEVNT, SKJULT MONTERING, RIMFREE

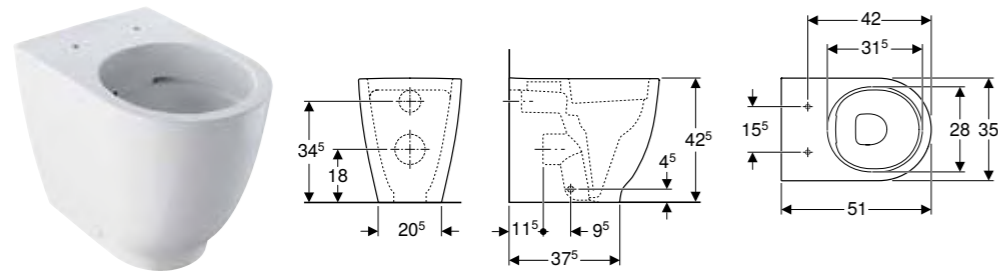

Egenskaper

Gulvstående • I flukt med vegg • Rimfree • Universallås (skjult P-lås) • Skyller med 4 l • Skjult montering • Skjult feste • Kompakt dybde • Forhøyet sittehøyde

Art. nr.	NRF nr.	Farge / overflate	B [cm]	H [cm]	T [cm]	NOK/stk.
500.602.01.2	6123026	Hvit	35	42,5	51	5155

Kan kombineres med

- Geberit Acanto toalettsete → s. 216

GEBERIT ACANTO TOALETTSETE

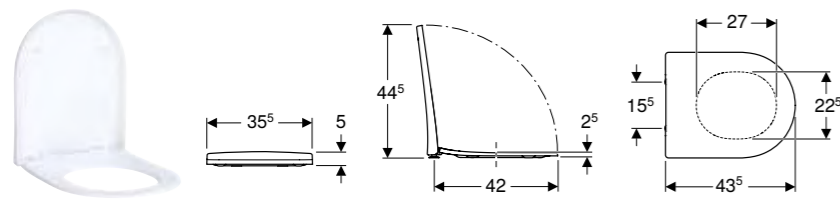

Egenskaper

Slankt design • Antibakteriell

Art. nr.	NRF nr.	Farge / overflate	SoftClose	QuickRelease-hengsler	NOK/stk.
500.605.01.2	6194027	Hvit / Blank	Ja	Ja	2510
500.660.01.2	6194028	Hvit / Blank	Ja	Nei	2471
500.604.01.2	6194029	Hvit / Blank	Nei	Nei	1648

Kan kombineres med

- Geberit Acanto vegghengt toalett, skjult montering, Rimfree → s. 216
- Geberit Acanto gulvstående toalett, forhøyet, overflatejevnt, skjult montering, Rimfree → s. 216

GEBERIT ACANTO TOALETTSETE

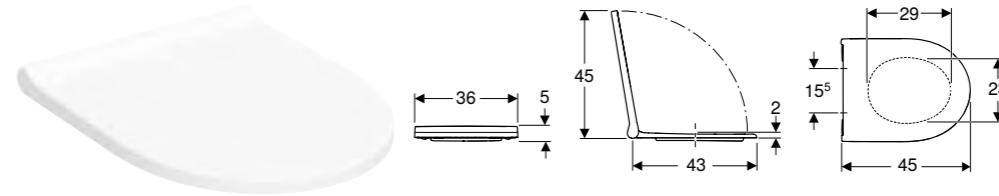

Egenskaper

Slankt design • Toalettsete med EasyMount-hengsler • QuickRelease-hengsler, låsbare

Art. nr.	NRF nr.	Farge / overflate	SoftClose	QuickRelease-hengsler	NOK/stk.
502.719.01.1	6191617	Hvit / Blank	Ja	Lukkbar	2758

GEBERIT ACANTO VEGGHENGT BIDÉ, SKJULT MONTERING

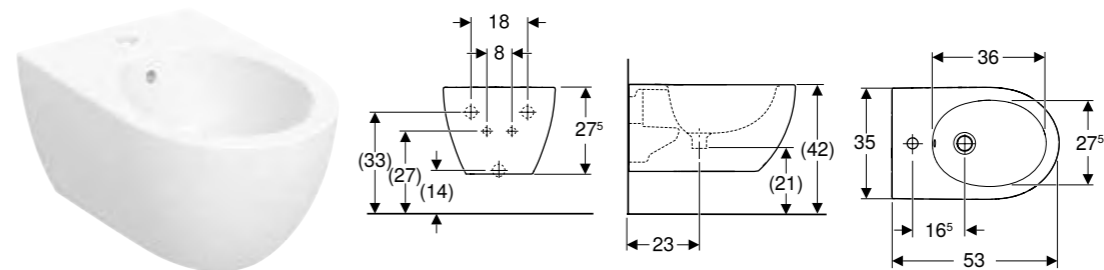

Egenskaper

Vegghengt • Skjult vanntilkopling • Enkelt feste med Easy Fast Fixing (type EFF3) • Skjult montering • Skjult feste

Art. nr.	NRF nr.	Farge / overflate	Overløp	B [cm]	H [cm]	T [cm]	NOK/stk.
502.825.00.1	6102958	Hvit	Synlig	35,5	27,5	53	3901
502.825.00.8	6102959	Hvit / KeraTect	Synlig	35,5	27,5	53	4681

Kan leveres fra januar 2024

GEBERIT ACANTO VEGGHENGT BIDÉ SKJULT MONTERING

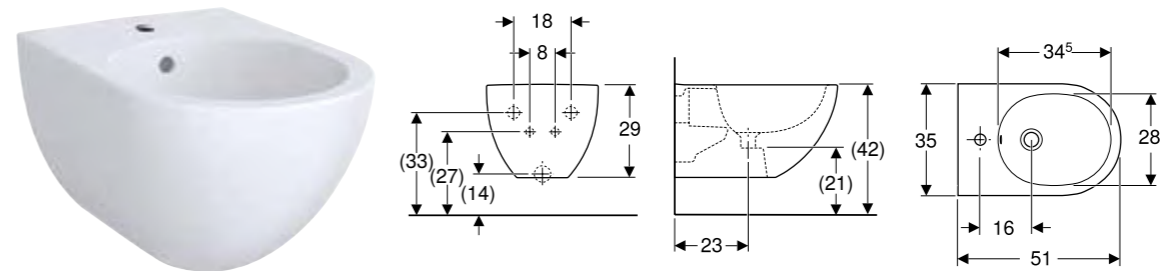

Egenskaper

Vegghengt • Skjult vanntilkopling • Enkelt feste med Easy Fast Fixing (type EFF3) • Skjult montering • Skjult feste

Art. nr.	NRF nr.	Farge / overflate	Overløp	B [cm]	H [cm]	T [cm]	NOK/stk.
500.601.01.2	6103506	Hvit	Synlig	35	29	51	3791
500.601.01.8	6103505	Hvit / KeraTect	Synlig	35	29	51	4548

GEBERIT ICON

GEBERIT ICON SERVANT

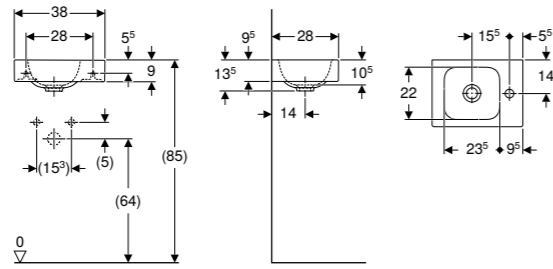

Egenskaper

Asymmetrisk

Art. nr.	NRF nr.	Farge / overflate	Kranhull	Overløp	H [cm]	T [cm]	NOK/stk.
B / bredde: 38 cm							
124736000	6057808	Hvit	Høyre	Uten	13,5	28	1285
124736600	6057809	Hvit / KeraTect	Høyre	Uten	13,5	28	2133
124836000	6057811	Hvit	Venstre	Uten	13,5	28	1285
124836600	6057812	Hvit / KeraTect	Venstre	Uten	13,5	28	2133

Kan kombineres med

- Geberit iCon underskap til servant, med én dør → s. 229

GEBERIT ICON SERVANT MED AVSETTINGSPLASS

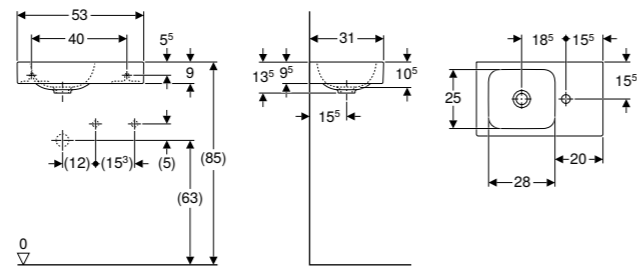

Egenskaper

Asymmetrisk • Med avsetningsplass

Art. nr.	NRF nr.	Farge / overflate	Kranhull	Overløp	Avsetningsplass	H [cm]	T [cm]	NOK/stk.
B / bredde: 53 cm								
124053000	6057784	Hvit	Høyre	Uten	Høyre	13,5	31	2853
124053600	6057785	Hvit / KeraTect	Høyre	Uten	Høyre	13,5	31	3701
124153000	6057803	Hvit	Venstre	Uten	Venstre	13	31	2853
124153600	6057804	Hvit / KeraTect	Venstre	Uten	Venstre	13	31	3701

Kan kombineres med

- Geberit iCon underskap til servant, med én skuff → s. 230

GEBERIT ICON LIGHT SERVANT

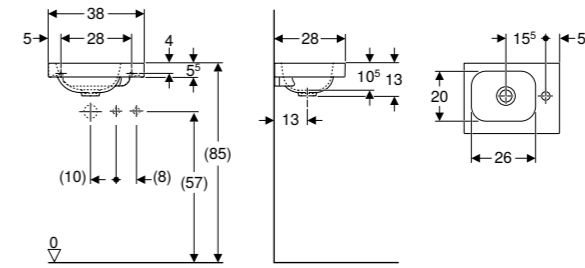

Egenskaper

Asymmetrisk

Art. nr.	NRF nr.	Farge / overflate	Kranhull	Overløp	Avsetningsplass	H [cm]	T [cm]	NOK/stk.
B / bredde: 38 cm								
501.830.00.1	6157151	Hvit	Høyre	Uten	Høyre	13	28	1260
501.830.00.2	6157152	Hvit / KeraTect	Høyre	Uten	Høyre	13	28	2091
501.830.00.3 *	6157153	Hvit	Uten	Uten	Høyre	13	28	1260
501.830.00.4 *	6157154	Hvit / KeraTect	Uten	Uten	Høyre	13	28	2091
501.830.JT.1	6157408	Hvit / Matt	Høyre	Uten	Høyre	13	28	2736
501.831.00.1	6157155	Hvit	Venstre	Uten	Venstre	13	28	1260
501.831.00.2	6157156	Hvit / KeraTect	Venstre	Uten	Venstre	13	28	2091
501.831.00.3 *	6157157	Hvit	Uten	Uten	Venstre	13	28	1260
501.831.00.4 *	6157158	Hvit / KeraTect	Uten	Uten	Venstre	13	28	2091
501.831.JT.1	6157409	Hvit / Matt	Venstre	Uten	Venstre	13	28	2736

* Oppdragsrelatert produksjon

Kan kombineres med

- Geberit iCon underskap til servant, med én dør → s. 229

GEBERIT ICON LIGHT SERVANT MED AVSETTINGSPLASS

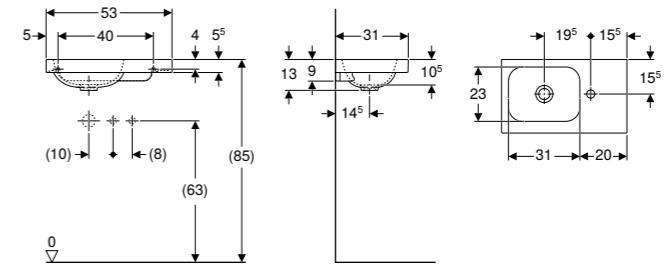

Egenskaper

Asymmetrisk • Med avsetningsplass

Art. nr.	NRF nr.	Farge / overflate	Kranhull	Overløp	Avsetningsplass	H [cm]	T [cm]	NOK/stk.
B / bredde: 53 cm								
501.832.00.1	6157159	Hvit	Høyre	Uten	Høyre	13	31	2799
501.832.00.2	6157161	Hvit / KeraTect	Høyre	Uten	Høyre	13	31	3630
501.832.00.3 *	6157162	Hvit	Uten	Uten	Høyre	13	31	2799
501.832.00.4 *	6157163	Hvit / KeraTect	Uten	Uten	Høyre	13	31	3630
501.832.JT.1	6157407	Hvit / Matt	Høyre	Uten	Høyre	13	31	4300
501.833.00.1	6157164	Hvit	Venstre	Uten	Venstre	13	31	2799
501.833.00.2	6157165	Hvit / KeraTect	Venstre	Uten	Venstre	13	31	3630
501.833.00.3 *	6157166	Hvit	Uten	Uten	Venstre	13	31	2799
501.833.00.4 *	6157167	Hvit / KeraTect	Uten	Uten	Venstre	13	31	3630
501.833.JT.1	6157406	Hvit / Matt	Venstre	Uten	Venstre	13	31	4300

* Oppdragsrelatert produksjon

Kan kombineres med

- Geberit iCon underskap til servant, med én skuff → s. 230

GEBERIT ICON SERVANT

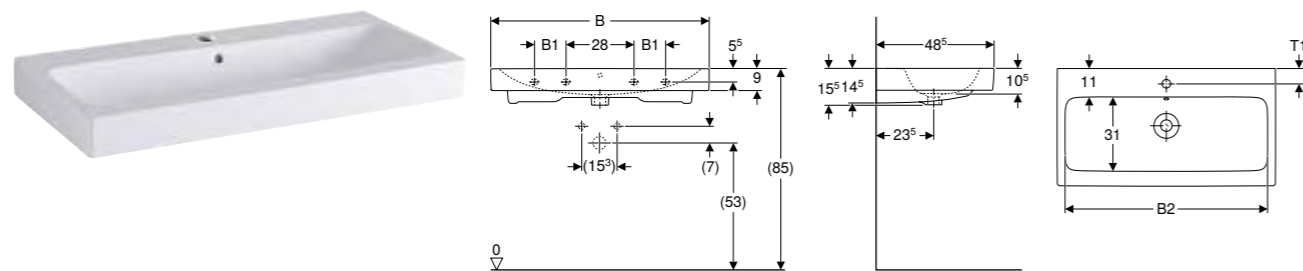

Art. nr.	NRF nr.	Farge / overflate	Kranhull	Overløp	Bredde underskap [cm]	H [cm]	T [cm]	NOK/stk.
B / bredde: 60 cm								
124060000	6057786	Hvit	Midten	Synlig	59,5	15,5	48,5	2415
124060600	6057787	Hvit / KeraTect	Midten	Synlig	59,5	15,5	48,5	3261
124062000	6057791	Hvit	Midten	Uten	59,5	15,5	48,5	2786
124063000	6057792	Hvit	Uten	Synlig	59,5	15,5	48,5	2786
124063600	6057793	Hvit / KeraTect	Uten	Synlig	59,5	15,5	48,5	3633
124061000	6057788	Hvit	Uten	Uten	59,5	15,5	48,5	2786
124061600 *	6057789	Hvit / KeraTect	Uten	Uten	59,5	15,5	48,5	3633
B / bredde: 75 cm								
124075000	6057794	Hvit	Midten	Synlig	74	15,5	48,5	4401
124075600	6057795	Hvit / KeraTect	Midten	Synlig	74	15,5	48,5	5246
124078000	6057796	Hvit	Uten	Synlig	74	15,5	48,5	4701
124078600	6057797	Hvit / KeraTect	Uten	Synlig	74	15,5	48,5	5550
B / bredde: 90 cm								
124090000	6057798	Hvit	Midten	Synlig	89	15,5	48,5	6046
124090600	6057799	Hvit / KeraTect	Midten	Synlig	89	15,5	48,5	6894
124093000	6057801	Hvit	Uten	Synlig	89	15,5	48,5	6416
124093600	6057802	Hvit / KeraTect	Uten	Synlig	89	15,5	48,5	7264
502.924.00.1		Hvit	Venstre og høyre	Synlig	89	15,5	48,5	
B / bredde: 120 cm								
124020000	6057779	Hvit	Venstre og høyre	Synlig	119	16	48,5	7703
124020600	6057781	Hvit / KeraTect	Venstre og høyre	Synlig	119	16	48,5	8549
124025000	6057782	Hvit	Uten	Synlig	119	16	48,5	7995
124025600	6057783	Hvit / KeraTect	Uten	Synlig	119	16	48,5	8841

* Oppdragsrelatert produksjon

Kan kombineres med

- Geberit iCon underskap til servant, med én skuff → s. 230
- Geberit iCon underskap til servant, med to skuffer → s. 232
- Geberit ONE underskap for servant, med to skuffer → s. 170
- Geberit ONE underskap til servant, med én skuff → s. 168
- Geberit Acanto underskap til servant, med én skuff og én innvendig skuff → s. 202

GEBERIT ICON LIGHT SERVANT

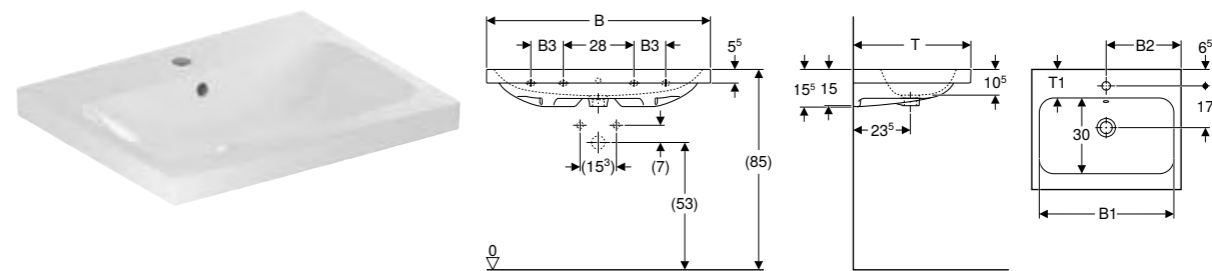

Art. nr.	NRF nr.	Farge / overflate	Kranhull	Overløp	Bredde underskap [cm]	H [cm]	T [cm]	NOK/stk.
B / bredde: 60 cm								
501.834.00.1	6157327	Hvit	Midten	Synlig	59,2	15,5	48	2436
501.834.00.2	6157328	Hvit / KeraTect	Midten	Synlig	59,2	15,5	48	3293
501.834.00.5 *	6157332	Hvit	Midten	Uten	59,2	15,5	48	2436
501.834.00.6 *	6157333	Hvit / KeraTect	Midten	Uten	59,2	15,5	48	3293
501.834.00.3 *	6157329	Hvit	Uten	Synlig	59,2	15,5	48	2436
501.834.00.4 *	6157331	Hvit / KeraTect	Uten	Synlig	59,2	15,5	48	3293
501.834.00.7 *	6157334	Hvit	Uten	Uten	59,2	15,5	48	2436
501.834.00.8 *	6157335	Hvit / KeraTect	Uten	Uten	59,2	15,5	48	3293
B / bredde: 75 cm								
501.835.00.1	6157336	Hvit	Midten	Synlig	74	15,5	48	4444
501.835.00.2	6157337	Hvit / KeraTect	Midten	Synlig	74	15,5	48	5299
501.835.00.5 *	6157341	Hvit	Midten	Uten	74	15,5	48	4444
501.835.00.6 *	6157342	Hvit / KeraTect	Midten	Uten	74	15,5	48	5299
501.835.00.3 *	6157338	Hvit	Uten	Synlig	74	15,5	48	4444
501.835.00.4 *	6157339	Hvit / KeraTect	Uten	Synlig	74	15,5	48	5299
501.835.00.7 *	6157343	Hvit	Uten	Uten	74	15,5	48	4444
501.835.00.8 *	6157344	Hvit / KeraTect	Uten	Uten	74	15,5	48	5299
B / bredde: 90 cm								
501.836.00.1	6157345	Hvit	Midten	Synlig	88,8	15,5	48	6105
501.836.00.2	6157346	Hvit / KeraTect	Midten	Synlig	88,8	15,5	48	6960
501.836.00.5 *	6157349	Hvit	Midten	Uten	88,8	15,5	48	6105
501.836.00.6 *	6157351	Hvit / KeraTect	Midten	Uten	88,8	15,5	48	6960
501.836.00.3 *	6157347	Hvit	Uten	Synlig	88,8	15,5	48	6105
501.836.00.4 *	6157348	Hvit / KeraTect	Uten	Synlig	88,8	15,5	48	6960
501.836.00.7 *	6157352	Hvit	Uten	Uten	88,8	15,5	48	6105
501.836.00.8 *	6157353	Hvit / KeraTect	Uten	Uten	88,8	15,5	48	6960
B / bredde: 120 cm								
501.837.00.3 *	6157356	Hvit	Uten	Synlig	118,4	15,5	48	7776
501.837.00.4 *	6157357	Hvit / KeraTect	Uten	Synlig	118,4	15,5	48	8633
501.837.00.7 *	6157361	Hvit	Uten	Uten	118,4	15,5	48	7776
501.837.00.8 *	6157362	Hvit / KeraTect	Uten	Uten	118,4	15,5	48	8633
501.837.00.1	6157354	Hvit	Venstre og høyre	Synlig	118,4	15,5	48	7776
501.837.00.2	6157355	Hvit / KeraTect	Venstre og høyre	Synlig	118,4	15,5	48	8633
501.837.00.5 *	6157358	Hvit	Venstre og høyre	Uten	118,4	15,5	48	7776
501.837.00.6 *	6157359	Hvit / KeraTect	Venstre og høyre	Uten	118,4	15,5	48	8633

* Oppdragsrelatert produksjon

Kan kombineres med

- Geberit iCon underskap til servant, med én skuff → s. 230
- Geberit iCon underskap til servant, med to skuffer → s. 232
- Geberit ONE underskap for servant, med to skuffer → s. 170
- Geberit ONE underskap til servant, med én skuff → s. 168
- Geberit Acanto underskap til servant, med én skuff og én innvendig skuff → s. 202

GEBERIT ICON LIGHT SERVANT MED AVSETTINGSPLASS

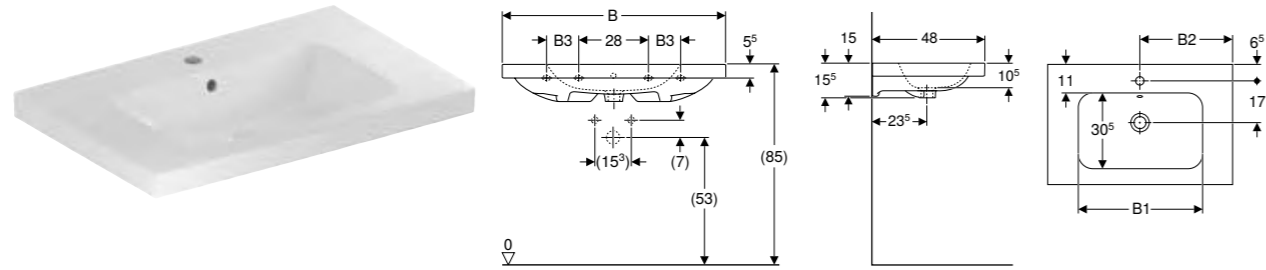

Egenskaper

Med avsetningsplass

Art. nr.	NRF nr.	Farge / overflate	Kranhull	Overløp	Bredde underskap [cm]	H [cm]	T [cm]	NOK/stk.
B / bredde: 75 cm								
501.839.00.1	6157363	Hvit	Midten	Synlig	74	15,5	48	5016
501.839.00.2	6157364	Hvit / KeraTect	Midten	Synlig	74	15,5	48	5870
501.839.00.3 *	6157365	Hvit	Uten	Synlig	74	15,5	48	5016
501.839.00.4 *	6157366	Hvit / KeraTect	Uten	Synlig	74	15,5	48	5870
501.839.00.5 *	6157367	Hvit	Midten	Uten	74	15,5	48	5016
501.839.00.6 *	6157368	Hvit / KeraTect	Midten	Uten	74	15,5	48	5870
501.839.00.7 *	6157369	Hvit	Uten	Uten	74	15,5	48	5016
501.839.00.8 *	6157371	Hvit / KeraTect	Uten	Uten	74	15,5	48	5870
B / bredde: 90 cm								
501.840.00.1	6157372	Hvit	Midten	Synlig	88,8	16	48	6869
501.840.00.2	6157373	Hvit / KeraTect	Midten	Synlig	88,8	16	48	7724
501.840.00.3 *	6157374	Hvit	Uten	Synlig	88,8	16	48	6869
501.840.00.4 *	6157375	Hvit / KeraTect	Uten	Synlig	88,8	16	48	7724
501.840.00.5 *	6157376	Hvit	Midten	Uten	88,8	16	48	6869
501.840.00.6 *	6157377	Hvit / KeraTect	Midten	Uten	88,8	16	48	7724
501.840.00.7 *	6157378	Hvit	Uten	Uten	88,8	16	48	6869
501.840.00.8 *	6157379	Hvit / KeraTect	Uten	Uten	88,8	16	48	7724

* Oppdragsrelatert produksjon

Kan kombineres med

- Geberit iCon underskap til servant, med én skuff → s. 230
- Geberit iCon underskap til servant, med to skuffer → s. 232
- Geberit ONE underskap for servant, med to skuffer → s. 170
- Geberit ONE underskap til servant, med én skuff → s. 168
- Geberit Acanto underskap til servant, med én skuff og én innvendig skuff → s. 202

GEBERIT ICON LIGHT SERVANT, KOMPAKT DYBDE

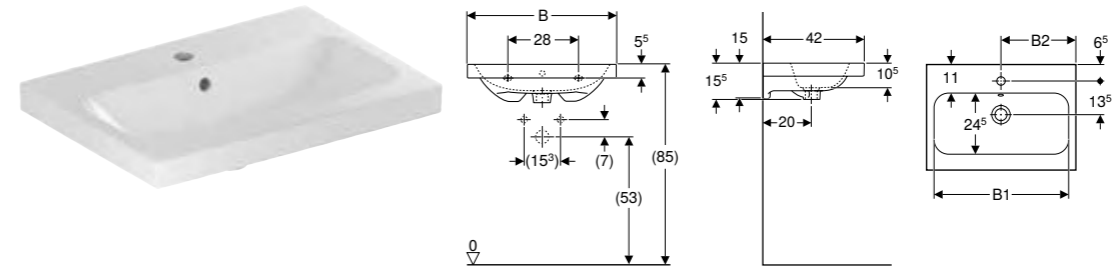

Egenskaper

Kompakt dybde

Art. nr.	NRF nr.	Farge / overflate	Kranhull	Overløp	Bredde underskap [cm]	H [cm]	T [cm]	NOK/stk.
B / bredde: 60 cm								
501.841.00.2	6157002	Hvit / KeraTect	Midten	Synlig	60	15,5	42	3083
501.841.00.3 *	6157116	Hvit	Uten	Synlig	60	15,5	42	2629
501.841.00.4 *	6157117	Hvit / KeraTect	Uten	Synlig	60	15,5	42	3460
501.841.00.5 *	6157118	Hvit	Midten	Uten	60	15,5	42	2629
501.841.00.6 *	6157119	Hvit / KeraTect	Midten	Uten	60	15,5	42	3460
501.841.00.7 *	6157121	Hvit	Uten	Uten	60	15,5	42	2629
501.841.00.8 *	6157122	Hvit / KeraTect	Uten	Uten	60	15,5	42	3460
B / bredde: 75 cm								
501.842.00.1	6157003	Hvit	Midten	Synlig	75	15,5	42	4144
501.842.00.2	6157004	Hvit / KeraTect	Midten	Synlig	75	15,5	42	4884
501.842.00.3 *	6157123	Hvit	Uten	Synlig	75	15,5	42	4651
501.842.00.4 *	6157124	Hvit / KeraTect	Uten	Synlig	75	15,5	42	5483
501.842.00.5 *	6157125	Hvit	Midten	Uten	75	15,5	42	4651
501.842.00.6 *	6157126	Hvit / KeraTect	Midten	Uten	75	15,5	42	5483
501.842.00.7 *	6157127	Hvit	Uten	Uten	75	15,5	42	4651
501.842.00.8 *	6157128	Hvit / KeraTect	Uten	Uten	75	15,5	42	5483

* Oppdragsrelatert produksjon

Kan kombineres med

- Geberit iCon underskap til servant, med to skuffer, kompakt dybde → s. 233

GEBERIT ICON DOBBELSERVANT

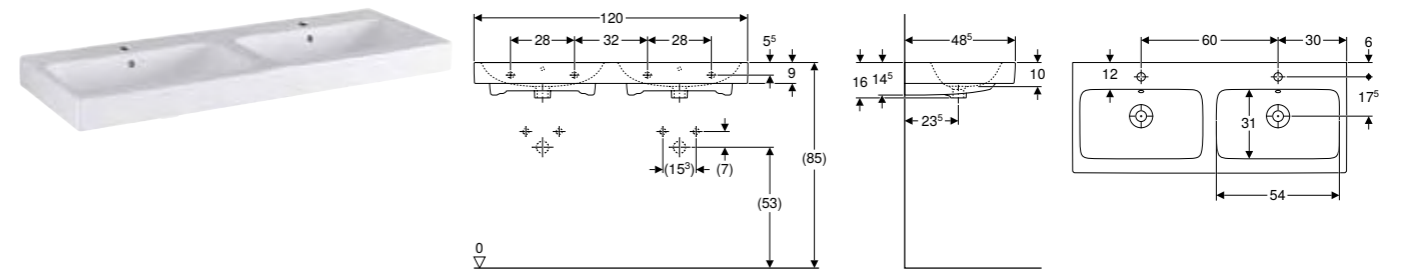

Art. nr.	NRF nr.	Farge / overflate	Kranhull	Overløp	H [cm]	T [cm]	NOK/stk.
B / bredde: 120 cm							
124120000	6157005	Hvit	Midten	Synlig	16	48,5	11951
124120600	6157006	Hvit / KeraTect	Midten	Synlig	16	48,5	10313

Kan kombineres med

- Geberit iCon underskap til dobbel servant, med to skuffer → s. 234
- Geberit iCon underskap til dobbel servant, med fire skuffer → s. 235
- Geberit Acanto underskap for dobbel servant, med to skuffer og to innvendige skuffer → s. 205

GEBERIT ICON LIGHT DOBBEL SERVANT

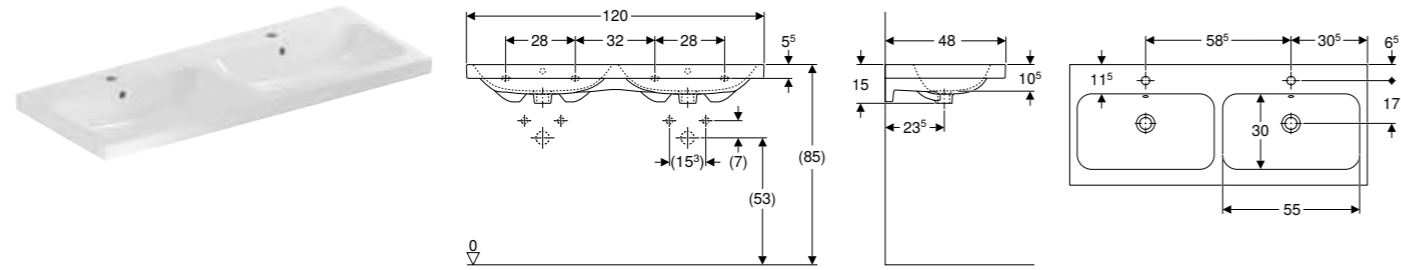

Art. nr.	NRF nr.	Farge / overflate	Kranhull	Overløp	Bredde underskap [cm]	H [cm]	T [cm]	NOK/stk.
B / bredde: 120 cm								
501.838.00.1	6157168	Hvit	Midten	Synlig	118,4	15	48	9380
501.838.00.2	6157169	Hvit / KeraTect	Midten	Synlig	118,4	15	48	10211
501.838.00.3 *	6157171	Hvit	Uten	Synlig	118,4	15	48	9380
501.838.00.4 *	6157172	Hvit / KeraTect	Uten	Synlig	118,4	15	48	10211
501.838.00.5 *	6157173	Hvit	Midten	Uten	118,4	15	48	9380
501.838.00.6 *	6157174	Hvit / KeraTect	Midten	Uten	118,4	15	48	10211
501.838.00.7 *	6157175	Hvit	Uten	Uten	118,4	15	48	9380
501.838.00.8 *	6157176	Hvit / KeraTect	Uten	Uten	118,4	15	48	10211

* Oppdragsrelatert produksjon

Kan kombineres med

- Geberit iCon underskap til dobbelservant, med to skuffer → s. 234
- Geberit iCon underskap til dobbelservant, med fire skuffer → s. 235
- Geberit Acanto underskap for dobbelservant, med to skuffer og to innvendige skuffer → s. 205

GEBERIT ICON LIGHT TOPPMONTERTE SERVANT

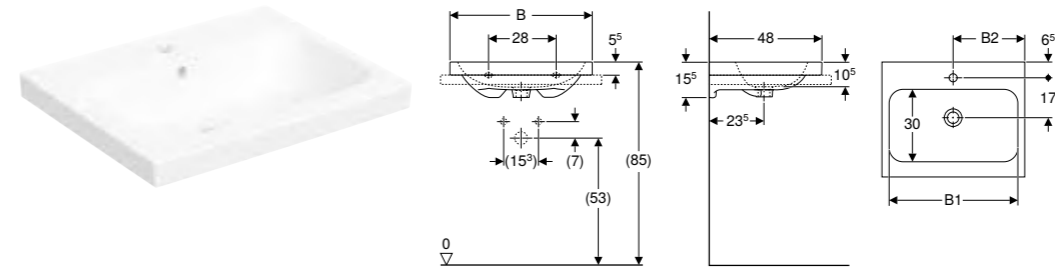

Egenskaper

Feste til vegg • Slipt under- og bakside

Art. nr.	NRF nr.	Farge / overflate	Kranhull	Overløp	H [cm]	T [cm]	NOK/stk.
B / bredde: 60 cm							
501.847.00.1	6157381	Hvit	Midten	Synlig	15,5	48	3054
501.847.00.2	6157382	Hvit / KeraTect	Midten	Synlig	15,5	48	3911
501.847.00.3 *	6157383	Hvit	Uten	Synlig	15,5	48	3054
501.847.00.4 *	6157384	Hvit / KeraTect	Uten	Synlig	15,5	48	3911
501.847.00.5 *	6157385	Hvit	Midten	Uten	15,5	48	3054
501.847.00.6 *	6157386	Hvit / KeraTect	Midten	Uten	15,5	48	3911
501.847.00.7 *	6157387	Hvit	Uten	Uten	15,5	48	3054
501.847.00.8 *	6157388	Hvit / KeraTect	Uten	Uten	15,5	48	3911
501.847.JT.1	6157398	Hvit / Matt	Midten	Synlig	15,5	48	4714
B / bredde: 75 cm							
501.848.00.1	6157389	Hvit	Midten	Synlig	15,5	48	5039
501.848.00.2	6157391	Hvit / KeraTect	Midten	Synlig	15,5	48	5896
501.848.00.3 *	6157392	Hvit	Uten	Synlig	15,5	48	5039
501.848.00.4 *	6157393	Hvit / KeraTect	Uten	Synlig	15,5	48	5896
501.848.00.5 *	6157394	Hvit	Midten	Uten	15,5	48	5039
501.848.00.6 *	6157395	Hvit / KeraTect	Midten	Uten	15,5	48	5896
501.848.00.7 *	6157396	Hvit	Uten	Uten	15,5	48	5039
501.848.00.8 *	6157397	Hvit / KeraTect	Uten	Uten	15,5	48	5896
501.848.JT.1	6157399	Hvit / Matt	Midten	Synlig	15,5	48	6678

* Oppdragsrelatert produksjon

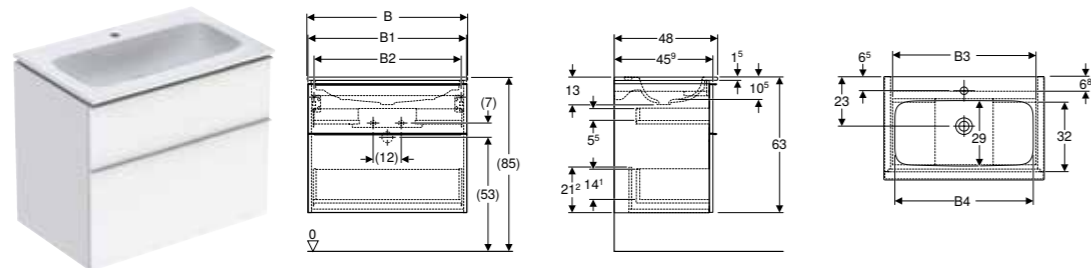
GEBERIT ICON SETT MØBELSERVANT SMAL KANT, MED SERVANTUNDERSKAP, TO SKUFFER OG TILKOPLINGSRØR FOR HÅNDVASK

Egenskaper

Sertifisert iht. FSC™ C134279 • Vegghengt • Med to skuffer • Smal kant • Selvlukkende skuff • Åpnes ved hjelp av håndtak • Utskiftbart håndtak • Skuff uten utsparring for vannlås • Servantunderskap av høykomprimert trelags tresponplate • Fuktbestandig • Leveres ferdigmontert

Art. nr.	NRF nr.	Farge / overflate	Kranhull	Overløp	H [cm]	T [cm]	NOK/stk.
B / bredde: 60 cm							
502.335.01.1	7039896	Servant: hvit Skrog og front: hvit høyglans Håndtak: hvitt / pulverbelagt matt	Midten	Uten	63	48	11949
502.331.01.1	7039865	Servant: hvit / KeraTect Skrog og front: hvit høyglans Håndtak: hvitt / pulverbelagt matt	Midten	Uten	63	48	12731
502.335.01.2	7039897	Servant: hvit Skrog og front: hvit høyglans Håndtak: blankforkrommet	Midten	Uten	63	48	11949
502.331.01.2	7039866	Servant: hvit / KeraTect Skrog og front: hvit høyglans Håndtak: blankforkrommet	Midten	Uten	63	48	12731
502.335.01.3 *	7039898	Servant: hvit Skrog og front: hvit / lakkert matt Håndtak: hvitt / pulverbelagt matt	Midten	Uten	63	48	11949
502.331.01.3 *	7039867	Servant: hvit / KeraTect Skrog og front: hvit / lakkert matt Håndtak: hvitt / pulverbelagt matt	Midten	Uten	63	48	12731
502.335.JK.1	7039901	Servant: hvit Skrog og front: lava, matt lakkert Håndtak: lava / pulverbelagt matt	Midten	Uten	63	48	11515
502.331.JK.1	7039869	Servant: hvit / KeraTect Skrog og front: lava, matt lakkert Håndtak: lava / pulverbelagt matt	Midten	Uten	63	48	12731
502.335.JH.1	7039899	Servant: hvit Skrog og front: eik / melamin trestruktur Håndtak: lava / pulverbelagt matt	Midten	Uten	63	48	11515
502.331.JH.1	7039868	Servant: hvit / KeraTect Skrog og front: eik / melamin trestruktur Håndtak: lava / pulverbelagt matt	Midten	Uten	63	48	12731
502.335.JR.1 *	7039903	Servant: hvit Skrog og front: valnøtt hickory / melamin trestruktur Håndtak: lava / pulverbelagt matt	Midten	Uten	63	48	11949
502.331.JR.1 *	7039872	Servant: hvit / KeraTect Skrog og front: valnøtt hickory / melamin trestruktur Håndtak: lava / pulverbelagt matt	Midten	Uten	63	48	12731
B / bredde: 75 cm							
502.336.01.1	7039904	Servant: hvit Skrog og front: hvit høyglans Håndtak: hvitt / pulverbelagt matt	Midten	Uten	63	48	15191
502.332.01.1	7039873	Servant: hvit / KeraTect Skrog og front: hvit høyglans Håndtak: hvitt / pulverbelagt matt	Midten	Uten	63	48	15945
502.336.01.2	7039905	Servant: hvit Skrog og front: hvit høyglans Håndtak: blankforkrommet	Midten	Uten	63	48	15191
502.332.01.2	7039874	Servant: hvit / KeraTect Skrog og front: hvit høyglans Håndtak: blankforkrommet	Midten	Uten	63	48	15945
502.336.01.3 *	7039906	Servant: hvit Skrog og front: hvit / lakkert matt Håndtak: hvitt / pulverbelagt matt	Midten	Uten	63	48	15191

502.332.01.3 *	7039875	Servant: hvit / KeraTect Skrog og front: hvit / lakkert matt Håndtak: hvitt / pulverbelagt matt	Midten	Uten	63	48	15945
502.336.JK.1	7039908	Servant: hvit Skrog og front: lava, matt lakkert Håndtak: lava / pulverbelagt matt	Midten	Uten	63	48	15191
502.332.JK.1	7039877	Servant: hvit / KeraTect Skrog og front: lava, matt lakkert Håndtak: lava / pulverbelagt matt	Midten	Uten	63	48	15945
502.336.JH.1	7039907	Servant: hvit Skrog og front: eik / melamin trestruktur Håndtak: lava / pulverbelagt matt	Midten	Uten	63	48	15191
502.332.JH.1	7039876	Servant: hvit / KeraTect Skrog og front: eik / melamin trestruktur Håndtak: lava / pulverbelagt matt	Midten	Uten	63	48	15945
502.336.JR.1 *	7039911	Servant: hvit Skrog og front: valnøtt hickory / melamin trestruktur Håndtak: lava / pulverbelagt matt	Midten	Uten	63	48	14639
502.332.JR.1 *	7039879	Servant: hvit / KeraTect Skrog og front: valnøtt hickory / melamin trestruktur Håndtak: lava / pulverbelagt matt	Midten	Uten	63	48	15945
B / bredde: 90 cm							
502.337.01.1	7039912	Servant: hvit Skrog og front: hvit høyglans Håndtak: hvitt / pulverbelagt matt	Midten	Uten	63	48	18546
502.333.01.1	7039881	Servant: hvit / KeraTect Skrog og front: hvit høyglans Håndtak: hvitt / pulverbelagt matt	Midten	Uten	63	48	19391
502.337.01.2	7039913	Servant: hvit Skrog og front: hvit høyglans Håndtak: blankforkrommet	Midten	Uten	63	48	18546
502.333.01.2	7039882	Servant: hvit / KeraTect Skrog og front: hvit høyglans Håndtak: blankforkrommet	Midten	Uten	63	48	19391
502.337.01.3 *	7039914	Servant: hvit Skrog og front: hvit / lakkert matt Håndtak: hvitt / pulverbelagt matt	Midten	Uten	63	48	18546
502.333.01.3 *	7039883	Servant: hvit / KeraTect Skrog og front: hvit / lakkert matt Håndtak: hvitt / pulverbelagt matt	Midten	Uten	63	48	19391
502.337.JK.1	7039916	Servant: hvit Skrog og front: lava, matt lakkert Håndtak: lava / pulverbelagt matt	Midten	Uten	63	48	18546
502.333.JK.1	7039885	Servant: hvit / KeraTect Skrog og front: lava, matt lakkert Håndtak: lava / pulverbelagt matt	Midten	Uten	63	48	19391
502.337.JH.1	7039915	Servant: hvit Skrog og front: eik / melamin trestruktur Håndtak: lava / pulverbelagt matt	Midten	Uten	63	48	18546
502.333.JH.1	7039884	Servant: hvit / KeraTect Skrog og front: eik / melamin trestruktur Håndtak: lava / pulverbelagt matt	Midten	Uten	63	48	19391
502.337.JR.1 *	7039918	Servant: hvit Skrog og front: valnøtt hickory / melamin trestruktur Håndtak: lava / pulverbelagt matt	Midten	Uten	63	48	18546
502.333.JR.1 *	7039887	Servant: hvit / KeraTect Skrog og front: valnøtt hickory / melamin trestruktur Håndtak: lava / pulverbelagt matt	Midten	Uten	63	48	19391

* Oppdragsrelatert produksjon

Kan kombineres med

- Geberit Option Plus Square lysspeil med direkte og indirekte belysning → s. 275
- Geberit Option Oval lysspeil med indirekte belysning → s. 276
- Geberit Option Round lysspeil med direkte og indirekte belysning → s. 276
- Geberit iCon sideskap med to skuffer → s. 239
- Geberit Option Plus speilskap med belysning og to dører → s. 278
- Geberit Option Plus speilskap med belysning og tre dører → s. 279

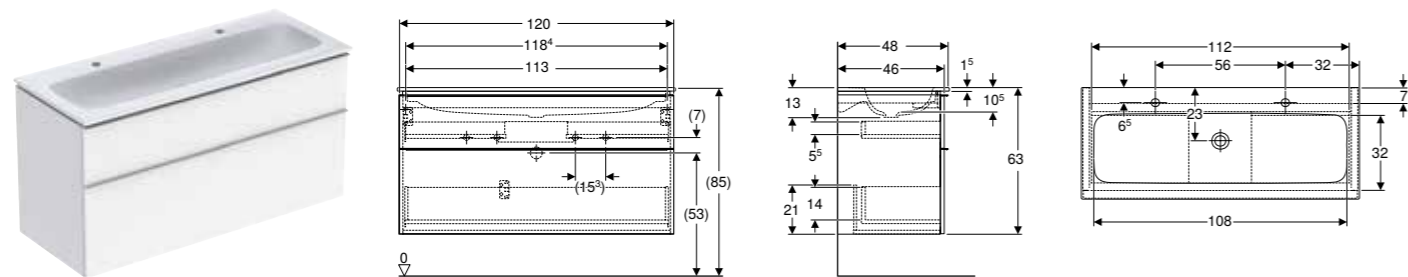
GEBERIT ICON SETT MØBELSERVANT SMAL KANT, MED SERVANTUNDERSKAP, TO SKUFFER OG TILKOPLINGSRØR FOR HÅNDVASK

Egenskaper

Sertifisert iht. FSC™ C134279 • Vegghengt • Med to skuffer • Smal kant • Selvlukkende skuff • Åpnes ved hjelp av håndtak • Utskiftbart håndtak • Skuff uten utsparing for vannlås • Servantunderskap av høykomprimert trelags tresponplate • Fuktbestandig • Leveres ferdigmontert

Art. nr.	NRF nr.	Farge / overflate	Kranhull	Overløp	H	T	NOK/stk.
					[cm]	[cm]	
B / bredde: 120 cm							
502.338.01.1	7039919	Servant: hvit Skrog og front: hvit høyglans Håndtak: hvitt / pulverbelagt matt	Venstre og høyre	Uten	63	48	25169
502.334.01.1	7039888	Servant: hvit / KeraTect Skrog og front: hvit høyglans Håndtak: hvitt / pulverbelagt matt	Venstre og høyre	Uten	63	48	26014
502.338.01.2	7039921	Servant: hvit Skrog og front: hvit høyglans Håndtak: blankforkrommet	Venstre og høyre	Uten	63	48	25169
502.334.01.2	7039889	Servant: hvit / KeraTect Skrog og front: hvit høyglans Håndtak: blankforkrommet	Venstre og høyre	Uten	63	48	26014
502.338.01.3 *	7039922	Servant: hvit Skrog og front: hvit / lakkert matt Håndtak: hvitt / pulverbelagt matt	Venstre og høyre	Uten	63	48	25169
502.334.01.3 *	7039891	Servant: hvit / KeraTect Skrog og front: hvit / lakkert matt Håndtak: hvitt / pulverbelagt matt	Venstre og høyre	Uten	63	48	26014
502.338.JK.1	7039924	Servant: hvit Skrog og front: lava, matt lakkert Håndtak: lava / pulverbelagt matt	Venstre og høyre	Uten	63	48	25169
502.334.JK.1	7039893	Servant: hvit / KeraTect Skrog og front: lava, matt lakkert Håndtak: lava / pulverbelagt matt	Venstre og høyre	Uten	63	48	26014
502.338.JH.1	7039923	Servant: hvit Skrog og front: eik / melamin trestruktur Håndtak: lava / pulverbelagt matt	Venstre og høyre	Uten	63	48	25169
502.334.JH.1	7039892	Servant: hvit / KeraTect Skrog og front: eik / melamin trestruktur Håndtak: lava / pulverbelagt matt	Venstre og høyre	Uten	63	48	26014
502.338.JR.1 *	7039926	Servant: hvit Skrog og front: valnøtt hickory / melamin trestruktur Håndtak: lava / pulverbelagt matt	Venstre og høyre	Uten	63	48	25169
502.334.JR.1 *	7039895	Servant: hvit / KeraTect Skrog og front: valnøtt hickory / melamin trestruktur Håndtak: lava / pulverbelagt matt	Venstre og høyre	Uten	63	48	26014

* Oppdragsrelatert produksjon

Kan kombineres med

- Geberit Option Plus Square lysspeil med direkte og indirekte belysning → s. 275
- Geberit Option Oval lysspeil med indirekte belysning → s. 276
- Geberit Option Round lysspeil med direkte og indirekte belysning → s. 276
- Geberit iCon sideskap med to skuffer → s. 239
- Geberit Option Plus speilskap med belysning og tre dører → s. 279

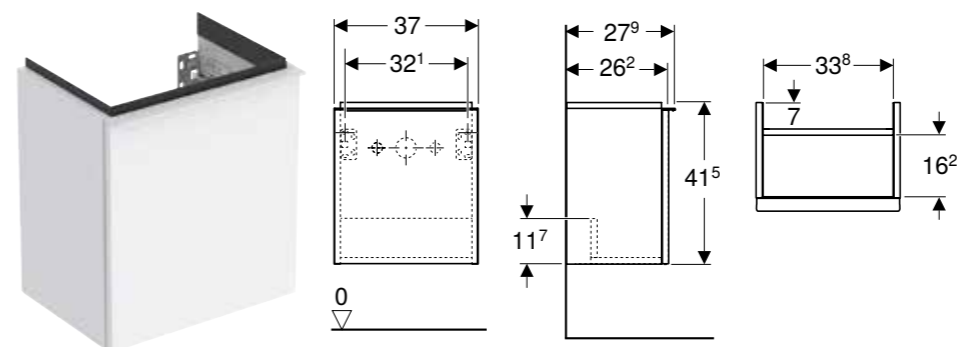
GEBERIT ICON UNDERSKAP TIL SERVANT, MED ÉN DØR

Egenskaper

Sertifisert iht. FSC™ C134279 • Vegghengt • Med én dør • Dør med dempingsmekanisme • Kan deles inn for serviceroom • Åpnes ved hjelp av håndtak • Utskiftbart håndtak • Fuktbestandig • Leveres ferdigmontert

Art. nr.	NRF nr.	Farge / overflate	Bredde servant	B	H	T	NOK/stk.
			[cm]	[cm]	[cm]	[cm]	
Dør: Hengslene høyre							
502.300.01.1	7039748	Skrog og front: hvit høyglans Håndtak: hvitt / pulverbelagt matt	38	37	41,5	27,9	5669
502.300.01.2	7039749	Skrog og front: hvit høyglans Håndtak: blankforkrommet	38	37	41,5	27,9	5669
502.300.01.3 *	7039751	Skrog og front: hvit / lakkert matt Håndtak: hvitt / pulverbelagt matt	38	37	41,5	27,9	5669
502.300.JH.1	7039752	Skrog og front: eik / melamin trestruktur Håndtak: lava / pulverbelagt matt	38	37	41,5	27,9	5463
502.300.JK.1	7039753	Skrog og front: lava, matt lakkert Håndtak: lava / pulverbelagt matt	38	37	41,5	27,9	5669
502.300.JR.1 *	7039755	Skrog og front: valnøtt hickory / melamin trestruktur Håndtak: lava / pulverbelagt matt	38	37	41,5	27,9	5669
Dør: Hengslene venstre							
502.301.01.1	7039756	Skrog og front: hvit høyglans Håndtak: hvitt / pulverbelagt matt	38	37	41,5	27,9	5669
502.301.01.2	7039757	Skrog og front: hvit høyglans Håndtak: blankforkrommet	38	37	41,5	27,9	5669
502.301.01.3 *	7039758	Skrog og front: hvit / lakkert matt Håndtak: hvitt / pulverbelagt matt	38	37	41,5	27,9	5669
502.301.JH.1	7039759	Skrog og front: eik / melamin trestruktur Håndtak: lava / pulverbelagt matt	38	37	41,5	27,9	5463
502.301.JK.1	7039761	Skrog og front: lava, matt lakkert Håndtak: lava / pulverbelagt matt	38	37	41,5	27,9	5463
502.301.JR.1 *	7039763	Skrog og front: valnøtt hickory / melamin trestruktur Håndtak: lava / pulverbelagt matt	38	37	41,5	27,9	5669

* Oppdragsrelatert produksjon

Kan kombineres med

- Geberit iCon servant → s. 218
- Geberit iCon Light servant → s. 219
- Geberit iCon sideelement → s. 240
- Geberit Option Plus Square lysspeil med direkte og indirekte belysning → s. 275
- Geberit Option Round lysspeil med direkte og indirekte belysning → s. 276

GEBERIT ICON UNDERSKAP TIL SERVANT, MED ÉN SKUFF

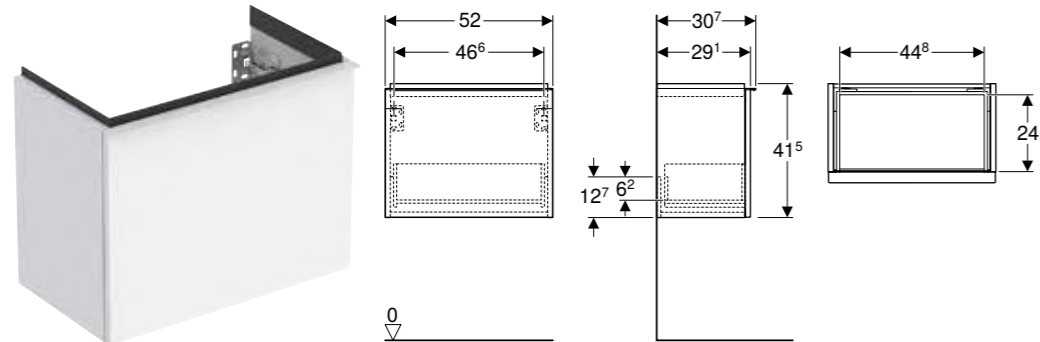

Egenskaper

Sertifisert iht. FSC™ C134279 • Vegghengt • Med én skuff • Åpnes ved hjelp av håndtak • Selvlukkende skuff • Utskiftbart håndtak • Skuff uten utsparring for vannlås • Fuktbestandig • Leveres ferdigmontert

Art. nr.	NRF nr.	Farge / overflate	B [cm]	H [cm]	T [cm]	NOK/stk.
Bredde servant: 53 cm						
502.302.01.1	7039764	Skrog og front: hvit høyglans Håndtak: hvitt / pulverbelagt matt	52	41,5	30,7	6824
502.302.01.2	7039765	Skrog og front: hvit høyglans Håndtak: blankforkrommet	52	41,5	30,7	6824
502.302.01.3 *	7039766	Skrog og front: hvit / lakkert matt Håndtak: hvitt / pulverbelagt matt	52	41,5	30,7	6824
502.302.JH.1	7039767	Skrog og front: eik / melamin trestruktur Håndtak: lava / pulverbelagt matt	52	41,5	30,7	6575
502.302.JK.1	7039768	Skrog og front: lava, matt lakkert Håndtak: lava / pulverbelagt matt	52	41,5	30,7	6575
502.302.JR.1 *	7039771	Skrog og front: valnøtt hickory / melamin trestruktur Håndtak: lava / pulverbelagt matt	52	41,5	30,7	6824

* Oppdragsrelatert produksjon

Kan kombineres med

- Geberit iCon servant med avsetningsplass → s. 218
- Geberit iCon Light servant med avsetningsplass → s. 219
- Geberit iCon sideelement → s. 240
- Geberit Option Round lysspeil med direkte og indirekte belysning → s. 276
- Geberit Option Plus Square lysspeil med direkte og indirekte belysning → s. 275
- Geberit Option Oval lysspeil med indirekte belysning → s. 276

GEBERIT ICON UNDERSKAP TIL SERVANT, MED ÉN SKUFF

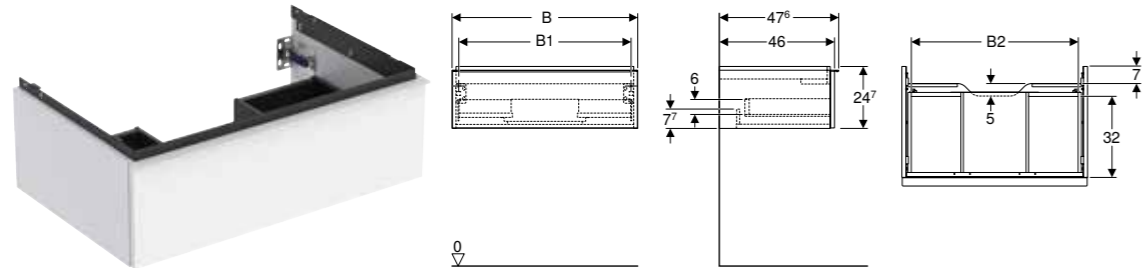

Egenskaper

Sertifisert iht. FSC™ C134279 • Vegghengt • Med én skuff • Åpnes ved hjelp av håndtak • Utskiftbart håndtak • Selvlukkende skuff • Skuff uten utsparring for vannlås • Fuktbestandig • Leveres ferdigmontert

Art. nr.	NRF nr.	Farge / overflate	B [cm]	H [cm]	T [cm]	NOK/stk.
Bredde servant: 60 cm						
502.310.01.1	7039826	Skrog og front: hvit høyglans Håndtak: hvitt / pulverbelagt matt	59,2	24,7	47,6	6408
502.310.01.2	7039827	Skrog og front: hvit høyglans Håndtak: blankforkrommet	59,2	24,7	47,6	6408
502.310.01.3 *	7039828	Skrog og front: hvit / lakkert matt Håndtak: hvitt / pulverbelagt matt	59,2	24,7	47,6	6408
502.310.JH.1	7039829	Skrog og front: eik / melamin trestruktur Håndtak: lava / pulverbelagt matt	59,2	24,7	47,6	6175

502.310.JK.1	7039831	Skrog og front: lava, matt lakkert Håndtak: lava / pulverbelagt matt	59,2	24,7	47,6	6408
502.310.JR.1 *	7039833	Skrog og front: valnøtt hickory / melamin trestruktur Håndtak: lava / pulverbelagt matt	59,2	24,7	47,6	6175
Bredde servant: 75 cm						
502.311.01.1	7039834	Skrog og front: hvit høyglans Håndtak: hvitt / pulverbelagt matt	74	24,7	47,6	7389
502.311.01.2	7039835	Skrog og front: hvit høyglans Håndtak: blankforkrommet	74	24,7	47,6	7389
502.311.01.3 *	7039836	Skrog og front: hvit / lakkert matt Håndtak: hvitt / pulverbelagt matt	74	24,7	47,6	7389
502.311.JH.1	7039837	Skrog og front: eik / melamin trestruktur Håndtak: lava / pulverbelagt matt	74	24,7	47,6	7389
502.311.JK.1	7039838	Skrog og front: lava, matt lakkert Håndtak: lava / pulverbelagt matt	74	24,7	47,6	7389
502.311.JR.1 *	7039841	Skrog og front: valnøtt hickory / melamin trestruktur Håndtak: lava / pulverbelagt matt	74	24,7	47,6	7389

Bredde servant: 90 cm

502.312.01.1	7039842	Skrog og front: hvit høyglans Håndtak: hvitt / pulverbelagt matt	88,8	24,7	47,6	8291
502.312.01.2	7039843	Skrog og front: hvit høyglans Håndtak: blankforkrommet	88,8	24,7	47,6	8291
502.312.01.3 *	7039844	Skrog og front: hvit / lakkert matt Håndtak: hvitt / pulverbelagt matt	88,8	24,7	47,6	8291
502.312.JH.1	7039845	Skrog og front: eik / melamin trestruktur Håndtak: lava / pulverbelagt matt	88,8	24,7	47,6	7991
502.312.JK.1	7039846	Skrog og front: lava, matt lakkert Håndtak: lava / pulverbelagt matt	88,8	24,7	47,6	8291
502.312.JR.1 *	7039848	Skrog og front: valnøtt hickory / melamin trestruktur Håndtak: lava / pulverbelagt matt	88,8	24,7	47,6	7991

Bredde servant: 120 cm

502.313.01.1	7039849	Skrog og front: hvit høyglans Håndtak: hvitt / pulverbelagt matt	118,4	24,7	47,6	9536
502.313.01.2	7039851	Skrog og front: hvit høyglans Håndtak: blankforkrommet	118,4	24,7	47,6	9536
502.313.01.3 *	7039852	Skrog og front: hvit / lakkert matt Håndtak: hvitt / pulverbelagt matt	118,4	24,7	47,6	9536
502.313.JH.1	7039853	Skrog og front: eik / melamin trestruktur Håndtak: lava / pulverbelagt matt	118,4	24,7	47,6	9536
502.313.JK.1	7039854	Skrog og front: lava, matt lakkert Håndtak: lava / pulverbelagt matt	118,4	24,7	47,6	9536
502.313.JR.1 *	7039856	Skrog og front: valnøtt hickory / melamin trestruktur Håndtak: lava / pulverbelagt matt	118,4	24,7	47,6	9536

* Oppdragsrelatert produksjon

Kan kombineres med

- Geberit iCon servant → s. 220
- Geberit iCon Light servant → s. 221
- Geberit iCon Light servant med avsetningsplass → s. 222
- Geberit iCon møbelservant
- Geberit iCon sideskap med to skuffer → s. 239
- Geberit Acanto servant → s. 197
- Geberit Acanto servant med avsetningsplass → s. 198
- Geberit ONE møbelservant → s. 164
- Geberit ONE toppmontert servant, firkantet → s. 166
- Geberit ONE toppmontert servant, bolleservant → s. 165
- Geberit ONE toppmontert servant, firkantet, avløp bakkant → s. 166
- Geberit ONE toppmontert servant, bolleservant, avløp bakkant → s. 165
- Geberit ONE møbelservant, avløp bakkant → s. 162
- Geberit ONE møbelservant, avløp bakkant, avsetningsplass til høyre → s. 163
- Geberit ONE møbelservant, avløp bakkant, avsetningsplass til venstre → s. 163
- Geberit ONE servant, avløp bakkant → s. 159
- Geberit ONE servant, avløp bakkant, avsetningsplass til høyre → s. 160
- Geberit ONE servant, avløp bakkant, avsetningsplass til venstre → s. 160
- Geberit ONE designdeksel for vannlås → s. 167
- Geberit ONE servant → s. 161

GEBERIT ICON UNDERSKAP TIL SERVANT, MED TO SKUFFER

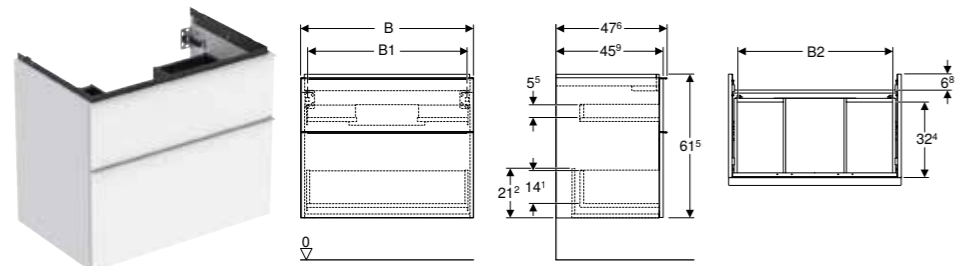

Egenskaper

Sertifisert iht. FSC™ C134279 • Vegghengt • Med to skuffer • Åpnes ved hjelp av håndtak • Utskiftbart håndtak • Selvlukkende skuff • Skuff uten utsparring for vannlås • Fuktbestandig • Leveres ferdigmontert

Art. nr.	NRF nr.	Farge / overflate	B [cm]	H [cm]	T [cm]	NOK/stk.
Bredde servant: 60 cm						
502.303.01.1	7039772	Skrog og front: hvit høyglans Håndtak: hvitt / pulverbelagt matt	59,2	61,5	47,6	9216
502.303.01.2	7039773	Skrog og front: hvit høyglans Håndtak: blankforkrommet	59,2	61,5	47,6	9216
502.303.01.3 *	7039774	Skrog og front: hvit / lakkert matt Håndtak: hvitt / pulverbelagt matt	59,2	61,5	47,6	8881
502.303.JH.1	7039775	Skrog og front: eik / melamin trestruktur Håndtak: lava / pulverbelagt matt	59,2	61,5	47,6	9216
502.303.JK.1	7039776	Skrog og front: lava, matt lakkert Håndtak: lava / pulverbelagt matt	59,2	61,5	47,6	9216
502.303.JR.1 *	7039778	Skrog og front: valnøtt hickory / melamin trestruktur Håndtak: lava / pulverbelagt matt	59,2	61,5	47,6	9216

Bredde servant: 75 cm

502.304.01.1	7039779	Skrog og front: hvit høyglans Håndtak: hvitt / pulverbelagt matt	74	61,5	47,6	10358
502.304.01.2	7039781	Skrog og front: hvit høyglans Håndtak: blankforkrommet	74	61,5	47,6	10358
502.304.01.3 *	7039782	Skrog og front: hvit / lakkert matt Håndtak: hvitt / pulverbelagt matt	74	61,5	47,6	10358
502.304.JH.1	7039783	Skrog og front: eik / melamin trestruktur Håndtak: lava / pulverbelagt matt	74	61,5	47,6	9981
502.304.JK.1	7039784	Skrog og front: lava, matt lakkert Håndtak: lava / pulverbelagt matt	74	61,5	47,6	10358
502.304.JR.1 *	7039786	Skrog og front: valnøtt hickory / melamin trestruktur Håndtak: lava / pulverbelagt matt	74	61,5	47,6	9981

Bredde servant: 90 cm

502.305.01.1	7039787	Skrog og front: hvit høyglans Håndtak: hvitt / pulverbelagt matt	88,8	61,5	47,6	11609
502.305.01.2	7039788	Skrog og front: hvit høyglans Håndtak: blankforkrommet	88,8	61,5	47,6	11609
502.305.01.3 *	7039789	Skrog og front: hvit / lakkert matt Håndtak: hvitt / pulverbelagt matt	88,8	61,5	47,6	11609
502.305.JH.1	7039791	Skrog og front: eik / melamin trestruktur Håndtak: lava / pulverbelagt matt	88,8	61,5	47,6	11186
502.305.JK.1	7039792	Skrog og front: lava, matt lakkert Håndtak: lava / pulverbelagt matt	88,8	61,5	47,6	11609
502.305.JR.1 *	7039794	Skrog og front: valnøtt hickory / melamin trestruktur Håndtak: lava / pulverbelagt matt	88,8	61,5	47,6	11186

Bredde servant: 120 cm

502.306.01.1	7039795	Skrog og front: hvit høyglans Håndtak: hvitt / pulverbelagt matt	118,4	61,5	47,6	15100
502.306.01.2	7039796	Skrog og front: hvit høyglans Håndtak: blankforkrommet	118,4	61,5	47,6	15100
502.306.01.3 *	7039797	Skrog og front: hvit / lakkert matt Håndtak: hvitt / pulverbelagt matt	118,4	61,5	47,6	15100
502.306.JH.1	7039798	Skrog og front: eik / melamin trestruktur Håndtak: lava / pulverbelagt matt	118,4	61,5	47,6	14553
502.306.JK.1	7039799	Skrog og front: lava, matt lakkert Håndtak: lava / pulverbelagt matt	118,4	61,5	47,6	14553
502.306.JR.1 *	7039802	Skrog og front: valnøtt hickory / melamin trestruktur Håndtak: lava / pulverbelagt matt	118,4	61,5	47,6	15100

* Oppdragsrelatert produksjon

Kan kombineres med

- Geberit iCon servant → s. 220
- Geberit iCon Light servant → s. 221
- Geberit iCon Light servant med avsetningsplass → s. 222
- Geberit iCon møbelservant
- Geberit iCon sideskap med to skuffer → s. 239
- Geberit Acanto servant → s. 197
- Geberit Acanto servant med avsetningsplass → s. 198
- Geberit ONE møbelservant → s. 164
- Geberit ONE toppmontert servant, firkantet → s. 166
- Geberit ONE toppmontert servant, bolleservant → s. 165
- Geberit ONE toppmontert servant, firkantet, avløp bakkant → s. 166
- Geberit ONE toppmontert servant, bolleservant, avløp bakkant → s. 165
- Geberit ONE møbelservant, avløp bakkant → s. 162
- Geberit ONE møbelservant, avløp bakkant, avsetningsplass til høyre → s. 163
- Geberit ONE møbelservant, avløp bakkant, avsetningsplass til venstre → s. 163
- Geberit ONE servant, avløp bakkant → s. 159
- Geberit ONE servant, avløp bakkant, avsetningsplass til høyre → s. 160
- Geberit ONE servant, avløp bakkant, avsetningsplass til venstre → s. 160
- Geberit ONE servant → s. 161

GEBERIT ICON UNDERSKAP TIL SERVANT, MED TO SKUFFER, KOMPAKT DYBDE

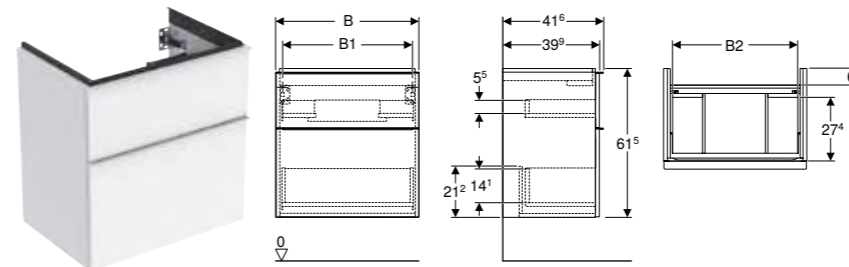

Egenskaper

Sertifisert iht. FSC™ C134279 • Vegghengt • Med to skuffer • Åpnes ved hjelp av håndtak • Utskiftbart håndtak • Selvlukkende skuff • Skuff uten utsparring for vannlås • Kompakt dybde • Fuktbestandig • Leveres ferdigmontert

Art. nr.	NRF nr.	Farge / overflate	B [cm]	H [cm]	T [cm]	NOK/stk.
Bredde servant: 60 cm						
502.307.01.1	7039803	Skrog og front: hvit høyglans Håndtak: hvitt / pulverbelagt matt	59,2	61,5	41,6	9216
502.307.01.2	7039804	Skrog og front: hvit høyglans Håndtak: blankforkrommet	59,2	61,5	41,6	9216
502.307.01.3 *	7039805	Skrog og front: hvit / lakkert matt Håndtak: hvitt / pulverbelagt matt	59,2	61,5	41,6	8881
502.307.JH.1	7039806	Skrog og front: eik / melamin trestruktur Håndtak: lava / pulverbelagt matt	59,2	61,5	41,6	9216
502.307.JK.1	7039807	Skrog og front: lava, matt lakkert Håndtak: lava / pulverbelagt matt	59,2	61,5	41,6	9216
502.307.JR.1 *	7039809	Skrog og front: valnøtt hickory / melamin trestruktur Håndtak: lava / pulverbelagt matt	59,2	61,5	41,6	9216

Bredde servant: 75 cm

502.308.01.1	7039811	Skrog og front: hvit høyglans Håndtak: hvitt / pulverbelagt matt	74	61,5	41,6	10358
502.308.01.2	7039812	Skrog og front: hvit høyglans Håndtak: blankforkrommet	74	61,5	41,6	10358
502.308.01.3 *	7039813	Skrog og front: hvit / lakkert matt Håndtak: hvitt / pulverbelagt matt	74	61,5	41,6	10358
502.308.JH.1	7039814	Skrog og front: eik / melamin trestruktur Håndtak: lava / pulverbelagt matt	74	61,5	41,6	10358
502.308.JK.1	7039815	Skrog og front: lava, matt lakkert Håndtak: lava / pulverbelagt matt	74	61,5	41,6	10358
502.308.JR.1 *	7039817	Skrog og front: valnøtt hickory / melamin trestruktur Håndtak: lava / pulverbelagt matt	74	61,5	41,6	10358

* Oppdragsrelatert produksjon

Kan kombineres med

- Geberit iCon Light servant, kompakt dybde → s. 223

GEBERIT ICON UNDERSKAP TIL DOBBELSERVANT, MED TO SKUFFER

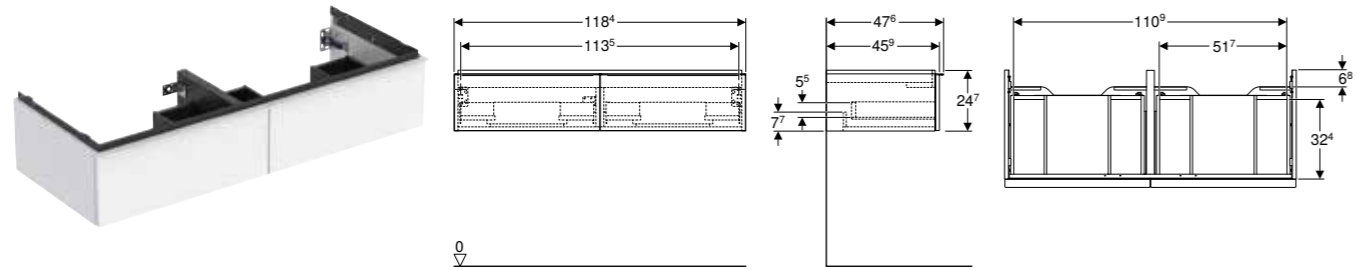

Egenskaper

Sertifisert iht. FSC™ C134279 • Vegghengt • Med to skuffer • Åpnes ved hjelp av håndtak • Utskiftbart håndtak • Selvlukkende skuff • Skuff uten utsparing for vannlås • Fuktbestandig • Leveres ferdigmontert

Art. nr.	NRF nr.	Farge / overflate	B [cm]	H [cm]	T [cm]	NOK/stk.
Bredde servant: 120 cm						
502.314.01.1	7039857	Skrog og front: hvit høyglans Håndtak: hvitt / pulverbelagt matt	118,4	24,7	47,6	9755
502.314.01.2	7039858	Skrog og front: hvit høyglans Håndtak: blankforkrommet	118,4	24,7	47,6	9755
502.314.01.3 *	7039859	Skrog og front: hvit / lakkert matt Håndtak: hvitt / pulverbelagt matt	118,4	24,7	47,6	9755
502.314.JH.1	7039861	Skrog og front: eik / melamin trestruktur Håndtak: lava / pulverbelagt matt	118,4	24,7	47,6	9755
502.314.JK.1	7039862	Skrog og front: lava, matt lakkert Håndtak: lava / pulverbelagt matt	118,4	24,7	47,6	9755
502.314.JR.1 *	7039864	Skrog og front: valnøtt hickory / melamin trestruktur Håndtak: lava / pulverbelagt matt	118,4	24,7	47,6	9755

* Oppdragsrelatert produksjon

Kan kombineres med

- Geberit iCon Light dobbel servant → s. 224
- Geberit iCon sideskap med to skuffer → s. 239
- Geberit iCon dobbelservant → s. 223
- Geberit Acanto dobbelservant → s. 199

GEBERIT ICON UNDERSKAP TIL DOBBELSERVANT, MED FIRE SKUFFER

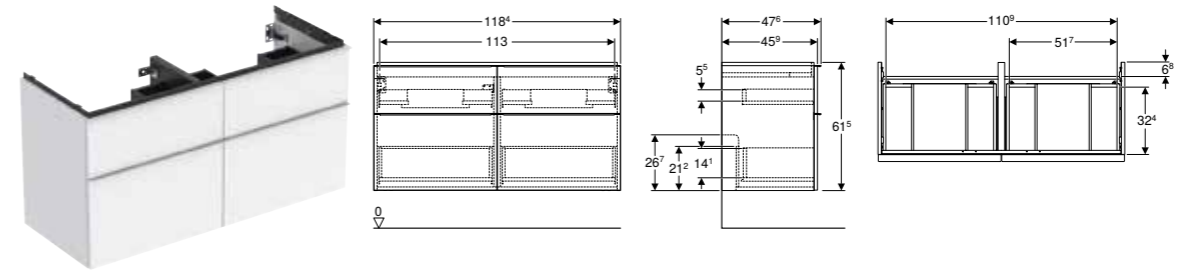

Egenskaper

Sertifisert iht. FSC™ C134279 • Vegghengt • Med fire skuffer • Åpnes ved hjelp av håndtak • Utskiftbart håndtak • Selvlukkende skuff • Skuff uten utsparing for vannlås • Fuktbestandig • Leveres ferdigmontert

Art. nr.	NRF nr.	Farge / overflate	B [cm]	H [cm]	T [cm]	NOK/stk.
Bredde servant: 120 cm						
502.309.01.1	7039818	Skrog og front: hvit høyglans Håndtak: hvitt / pulverbelagt matt	118,4	61,5	47,6	15555
502.309.01.2	7039819	Skrog og front: hvit høyglans Håndtak: blankforkrommet	118,4	61,5	47,6	15555
502.309.01.3 *	7039821	Skrog og front: hvit / lakkert matt Håndtak: hvitt / pulverbelagt matt	118,4	61,5	47,6	15555
502.309.JH.1	7039822	Skrog og front: eik / melamin trestruktur Håndtak: lava / pulverbelagt matt	118,4	61,5	47,6	15555
502.309.JK.1	7039823	Skrog og front: lava, matt lakkert Håndtak: lava / pulverbelagt matt	118,4	61,5	47,6	14990
502.309.JR.1 *	7039825	Skrog og front: valnøtt hickory / melamin trestruktur Håndtak: lava / pulverbelagt matt	118,4	61,5	47,6	15555

* Oppdragsrelatert produksjon

Kan kombineres med

- Geberit iCon Light dobbel servant → s. 224
- Geberit iCon sideskap med to skuffer → s. 239
- Geberit Acanto dobbelservant → s. 199
- Geberit iCon dobbelservant → s. 223

GEBERIT HØYSKAP MED ÉN DØR

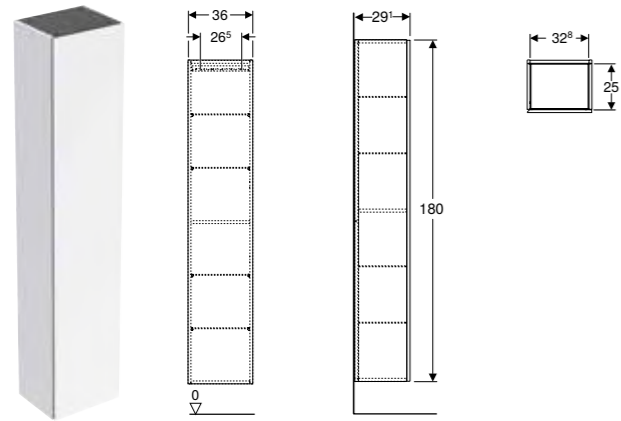

Egenskaper

Sertifisert iht. FSC™ C134279 • Vegghengt • Med én dør • Dør med dempingsmekanisme • Håndtak og Push Open-løsning til åpning • Med fire flyttbare glasshyller • Med en fast hylle • Vendbar dør på venstre eller høyre side • Fuktbestandig • Leveres ferdigmontert

Art. nr.	NRF nr.	Farge / overflate	H [cm]	T [cm]	NOK/stk.
B / bredde: 36 cm					
502.316.01.1	7039526	Skrog og front: hvit høyglans	180	29,1	11188
502.316.01.2	N 7038063	Skapskrog: hvit / lakkert høyblank Front: hvit / glass blankt	180	29,1	12049
502.316.01.3 *	7039527	Skrog og front: hvit / lakkert matt	180	29,1	11188
502.316.JH.1	7039528	Skrog og front: eik / melamin trestruktur	180	29,1	10781
502.316.JK.1	7039529	Skrog og front: lava, matt lakkert	180	29,1	11188
502.316.JK.2	N 7039168	Skapskrog: lava / lakkert matt Front: lava / glass blankt	180	29,1	12049
502.316.JR.1 *	7039532	Skrog og front: valnøtt hickory / melamin trestruktur	180	29,1	11188
505.083.00.8 *	N 7042718	Skrog og front: svart / lakkert matt	180	29,1	11003

N: Ny, kan leveres fra april 2024; * Oppdragsrelatert produksjon

GEBERIT HØYSKAP MED ÉN DØR OG INNVENDIG SPEIL, KOMPAKT DYBDE

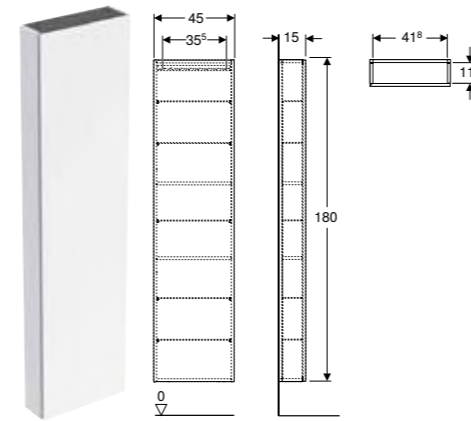

Egenskaper

Sertifisert iht. FSC™ C134279 • Vegghengt • Med én dør • Dør med dempingsmekanisme • Håndtak og Push Open-løsning til åpning • Med fem flyttbare glasshyller • Dør med speil på innsiden • Med to faste hyller • Vendbar dør på venstre eller høyre side • Åpningsvinkel dør 155° • Fuktbestandig • Leveres ferdigmontert

Art. nr.	NRF nr.	Farge / overflate	H [cm]	T [cm]	NOK/stk.
B / bredde: 45 cm					
502.317.01.1	7039533	Skrog og front: hvit høyglans	180	15	11188
502.317.01.2	N 7038131	Skapskrog: hvit / lakkert høyblank Front: hvit / glass blankt	180	15	12049
502.317.01.3 *	7039534	Skrog og front: hvit / lakkert matt	180	15	10781
502.317.JH.1	7039535	Skrog og front: eik / melamin trestruktur	180	15	10781
502.317.JK.1	7039536	Skrog og front: lava, matt lakkert	180	15	11188
502.317.JK.2	N 7039175	Skapskrog: lava / lakkert matt Front: lava / glass blankt	180	15	12049
502.317.JL.1 *	7039537	Skrog og front: sandgrå / lakkert høyglans	180	15	11188
502.317.JR.1 *	7039538	Skrog og front: valnøtt hickory / melamin trestruktur	180	15	10781

N: Ny, kan leveres fra april 2024; IF: I ferd med å utløpe fra mars 2025; * Oppdragsrelatert produksjon

GEBERIT HØYSKAP MED TO UTREKKSSKUFFER

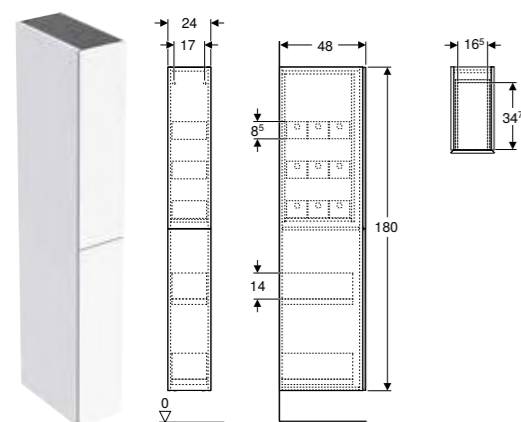

Egenskaper

Sertifisert iht. FSC™ C134279 • Vegghengt • Med to skuffer • Selvlukkende skuff • Fuktbestandig • Leveres ferdigmontert

Art. nr.	NRF nr.	Farge / overflate	H [cm]	T [cm]	NOK/stk.
B / bredde: 24 cm					
503.011.01.1	7038155	Skrog og front: hvit høyglans	180	48	13579
503.011.01.2	7038182	Skapskrog: hvit / lakkert høyblank Front: hvit / glass blankt	180	48	14376
503.011.01.3 *	7038187	Skrog og front: hvit / lakkert matt	180	48	13579
503.011.JH.1	7039202	Skrog og front: eik / melamin trestruktur	180	48	13579
503.011.JK.1	7039208	Skrog og front: lava, matt lakkert	180	48	13579
503.011.JK.2	7039215	Skapskrog: lava / lakkert matt Front: lava / glass blankt	180	48	14376
503.011.JR.1 *	7039222	Skrog og front: valnøtt hickory / melamin trestruktur	180	48	13579

Kan leveres fra april 2024; * Oppdragsrelatert produksjon

GEBERIT ICON SIDESKAP MED TO SKUFFER

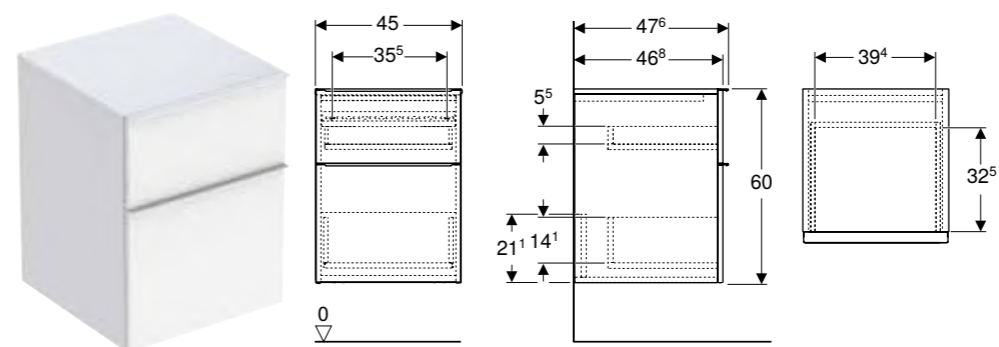

Egenskaper

Sertifisert iht. FSC™ C134279 • Vegghengt • Med to skuffer • Åpnes ved hjelp av håndtak • Utskiftbart håndtak • Selvlukkende skuff • Fuktbestandig • Leveres ferdigmontert

Art. nr.	NRF nr.	Farge / overflate	H [cm]	T [cm]	NOK/stk.
B / bredde: 45 cm					
502.315.01.1	7039518	Skrog og front: hvit høyglans Håndtak: hvitt / pulverbelagt matt	60	47,6	8404
502.315.01.2	7039519	Skrog og front: hvit høyglans Håndtak: blankforkrommet	60	47,6	8404
502.315.01.3 *	7039521	Skrog og front: hvit / lakkert matt Håndtak: hvitt / pulverbelagt matt	60	47,6	8404
502.315.JH.1	7039522	Skrog og front: eik / melamin trestruktur Håndtak: lava / pulverbelagt matt	60	47,6	8098
502.315.JK.1	7039523	Skrog og front: lava, matt lakkert Håndtak: lava / pulverbelagt matt	60	47,6	8404
502.315.JR.1 *	7039525	Skrog og front: valnøtt hickory / melamin trestruktur Håndtak: lava / pulverbelagt matt	60	47,6	8098

* Oppdragsrelatert produksjon

Kan kombineres med

- Geberit iCon underskap til servant, med én skuff → s. 230
- Geberit iCon sett møbelservant smal kant, med servantunderskap, to skuffer og tilkoplingsrør for håndvask → s. 226
- Geberit iCon sett møbelservant smal kant, med servantunderskap, to skuffer og tilkoplingsrør for håndvask → s. 228
- Geberit iCon underskap til servant, med to skuffer → s. 232
- Geberit iCon underskap til dobbelservant, med to skuffer → s. 234
- Geberit iCon underskap til dobbelservant, med fire skuffer → s. 235
- Geberit magnetavle med oppbevaring → s. 212

GEBERIT ICON SIDEELEMENT

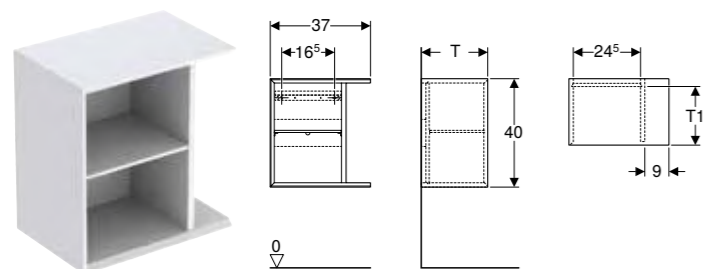

Egenskaper

Sertifisert iht. FSC™ C134279 • Vegghengt • Med én flyttbar hylle • Fuktbestandig • Leveres ferdigmontert

Art. nr.	NRF nr.	Farge / overflate	B [cm]	H [cm]	NOK/stk.
T / dybde: 24,5 cm					
502.324.01.1	7039579	Hvit / Lakkert høyblank	37	40	4986
502.324.01.3 *	7039581	Hvit / Lakkert matt	37	40	4986
502.324.JH.1	7039582	Eik / Melamin trestruktur	37	40	4805
502.324.JK.1	7039583	Lava / Lakkert matt	37	40	4805
502.324.JL.1 *	7039584	Sandgrå / Lakkert høyblank	37	40	4986
502.324.JR.1 *	7039585	Nøttetre hickory / Melamin trestruktur	37	40	4986
T / dybde: 27,3 cm					
502.325.01.1	7039586	Hvit / Lakkert høyblank	37	40	5144
502.325.01.3 *	7039587	Hvit / Lakkert matt	37	40	5144
502.325.JH.1	7039588	Eik / Melamin trestruktur	37	40	4958
502.325.JK.1	7039589	Lava / Lakkert matt	37	40	5144
502.325.JR.1 *	7039592	Nøttetre hickory / Melamin trestruktur	37	40	4958

IF: I ferd med å utløpe fra mars 2025; * Oppdragsrelatert produksjon

Kan kombineres med

- Geberit iCon underskap til servant, med én dør → s. 229
- Geberit iCon underskap til servant, med én skuff → s. 230

GEBERIT KVADRATISK OVERSKAP, MED ÉN DØR

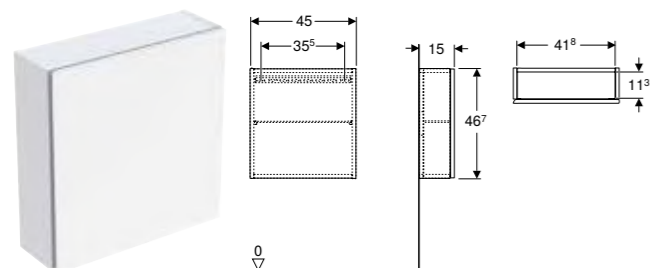

Egenskaper

Sertifisert iht. FSC™ C134279 • Vegghengt • Med én dør • Dør med dempingsmekanisme • Håndtak og Push Open-løsning til åpning • Glasshylle kan forskyves • Vendbar dør på venstre eller høyre side • Fuktbestandig • Leveres ferdigmontert

Art. nr.	NRF nr.	Farge / overflate	H [cm]	T [cm]	NOK/stk.
B / bredde: 45 cm					
502.319.01.1	7039546	Skrog og front: hvit høyglans	46,7	15	4320
502.319.01.2	N 7038133	Skapskrog: hvit / lakkert høyblank Front: hvit / glass blankt	46,7	15	5036
502.319.01.3 *	7039547	Skrog og front: hvit / lakkert matt	46,7	15	4320
502.319.JH.1	7039548	Skrog og front: eik / melamin trestruktur	46,7	15	4320
502.319.JK.1	7039549	Skrog og front: lava, matt lakkert	46,7	15	4320
502.319.JK.2	N 7039195	Skapskrog: lava / lakkert matt Front: lava / glass blankt	46,7	15	5036
502.319.JL.1 *	7039551	Skrog og front: sandgrå / lakkert høyglans	46,7	15	4320
502.319.JR.1 *	7039552	Skrog og front: valnøtt hickory / melamin trestruktur	46,7	15	4320

N: Ny, kan leveres fra april 2024; IF: I ferd med å utløpe fra mars 2025; * Oppdragsrelatert produksjon

GEBERIT REKTANGULÆRT OVERSKAP, MED ÉN DØR

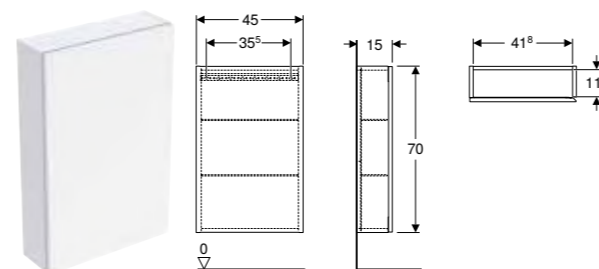

Egenskaper

Sertifisert iht. FSC™ C134279 • Vegghengt • Med én dør • Dør med dempingsmekanisme • Håndtak og Push Open-løsning til åpning • Med to flyttbare glasshyller • Vendbar dør på venstre eller høyre side • Fuktbestandig • Leveres ferdigmontert

Art. nr.	NRF nr.	Farge / overflate	H [cm]	T [cm]	NOK/stk.
B / bredde: 45 cm					
502.318.01.1	7039539	Skrog og front: hvit høyglans	70	15	5730
502.318.01.2	N 7038132	Skapskrog: hvit / lakkert høyblank Front: hvit / glass blankt	70	15	6439
502.318.01.3 *	7039541	Skrog og front: hvit / lakkert matt	70	15	5730
502.318.JH.1	7039542	Skrog og front: eik / melamin trestruktur	70	15	5521
502.318.JK.1	7039543	Skrog og front: lava, matt lakkert	70	15	5730
502.318.JK.2	N 7039182	Skapskrog: lava / lakkert matt Front: lava / glass blankt	70	15	6439
502.318.JL.1 *	7039544	Skrog og front: sandgrå / lakkert høyglans	70	15	5730
502.318.JR.1 *	N 7039545	Skrog og front: valnøtt hickory / melamin trestruktur	70	15	5730

N: Ny, kan leveres: 502.318.01.2 fra april 2024, 502.318.JK.2 fra april 2024, 502.318.JR.1 fra mars 2024, ; IF: I ferd med å utløpe fra mars 2025; * Oppdragsrelatert produksjon

GEBERIT REKTANGULÆR ÅPEN HYLLE

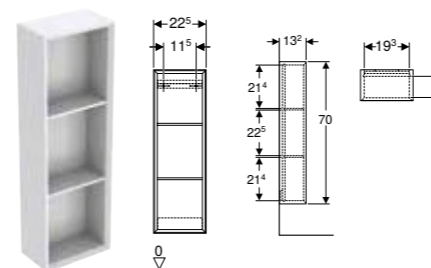

Egenskaper

Sertifisert iht. FSC™ C134279 • Vegghengt • Skjult feste • Med to faste hyller • Fuktbestandig • Leveres ferdigmontert

Art. nr.	NRF nr.	Farge / overflate	H [cm]	T [cm]	NOK/stk.
B / bredde: 22,5 cm					
502.320.01.1	7039553	Hvit / Lakkert høyblank	70	13,2	3828
502.320.01.3 *	7039554	Hvit / Lakkert matt	70	13,2	3689
502.320.JH.1	7039555	Eik / Melamin trestruktur	70	13,2	3689
502.320.JK.1	7039556	Lava / Lakkert matt	70	13,2	3828
502.320.JL.1 *	7039557	Sandgrå / Lakkert høyblank	70	13,2	3828
502.320.JR.1 *	7039558	Nøttetre hickory / Melamin trestruktur	70	13,2	3828

IF: I ferd med å utløpe fra mars 2025; * Oppdragsrelatert produksjon

GEBERIT KVADRATISK ÅPEN HYLLE

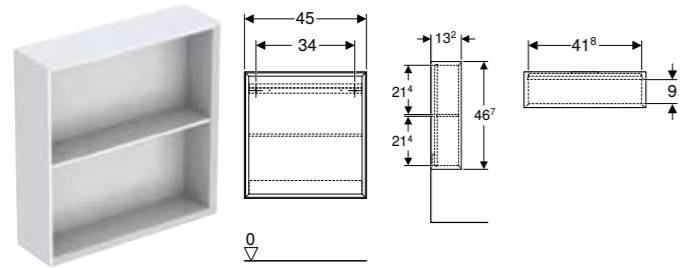

Egenskaper

Sertifisert iht. FSC™ C134279 • Vegghengt • Med en fast hylle • Skjult feste • Fuktbestandig • Leveres ferdigmontert

Art. nr.	NRF nr.	Farge / overflate	H [cm]	T [cm]	NOK/stk.
B / bredde: 45 cm					
502.323.01.1	7039573	Hvit / Lakkert høyblank	46,7	13,2	3638
502.323.01.3 *	7039574	Hvit / Lakkert matt	46,7	13,2	3505
502.323.JH.1	7039575	Eik / Melamin trestruktur	46,7	13,2	3638
502.323.JK.1	7039576	Lava / Lakkert matt	46,7	13,2	3638
502.323.JR.1 *	7039578	Nøttetre hickory / Melamin trestruktur	46,7	13,2	3638

* Oppdragsrelatert produksjon

GEBERIT REKTANGULÆR VEGGBOKS

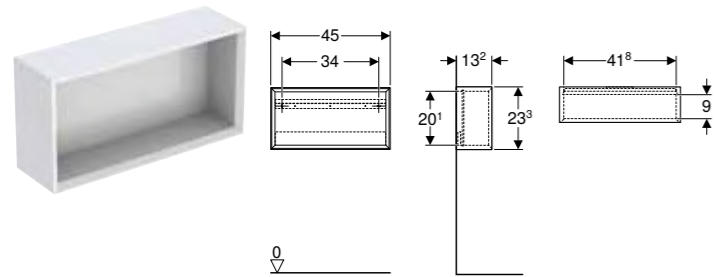

Egenskaper

Sertifisert iht. FSC™ C134279 • Vegghengt • Skjult feste • Fuktbestandig • Leveres ferdigmontert

Art. nr.	NRF nr.	Farge / overflate	B [cm]	H [cm]	T [cm]	NOK/stk.
502.322.01.1	7039566	Hvit / Lakkert høyblank	45	23,3	13,2	3109
502.322.01.3 *	7039567	Hvit / Lakkert matt	45	23,3	13,2	3109
502.322.JH.1	7039568	Eik / Melamin trestruktur	45	23,3	13,2	3109
502.322.JK.1	7039569	Lava / Lakkert matt	45	23,3	13,2	2998
502.322.JL.1 *	7039571	Sandgrå / Lakkert høyblank	45	23,3	13,2	3109
502.322.JR.1 *	7039572	Nøttetre hickory / Melamin trestruktur	45	23,3	13,2	2998

IF: I ferd med å utløpe fra mars 2025; * Oppdragsrelatert produksjon

GEBERIT KVADRATISK VEGGBOKS

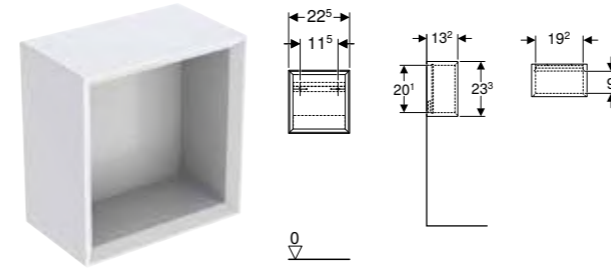

Egenskaper

Sertifisert iht. FSC™ C134279 • Vegghengt • Skjult feste • Fuktbestandig • Leveres ferdigmontert

Art. nr.	NRF nr.	Farge / overflate	H [cm]	T [cm]	NOK/stk.
B / bredde: 22,5 cm					
502.321.01.1	7039559	Hvit / Lakkert høyblank	23,3	13,2	2721
502.321.01.3 *	7039561	Hvit / Lakkert matt	23,3	13,2	2623
502.321.JH.1	7039562	Eik / Melamin trestruktur	23,3	13,2	2623
502.321.JK.1	7039563	Lava / Lakkert matt	23,3	13,2	2623
502.321.JR.1 *	7039565	Nøttetre hickory / Melamin trestruktur	23,3	13,2	2623

* Oppdragsrelatert produksjon

GEBERIT VEGGHYLLE

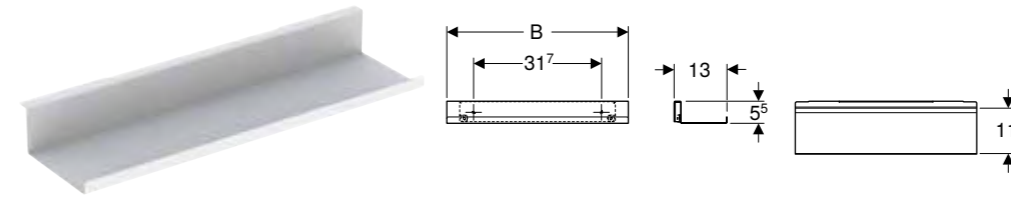

Egenskaper

Vegghengt • Skjult feste

Art. nr.	NRF nr.	Farge / overflate	H [cm]	T [cm]	NOK/stk.
B / bredde: 45 cm					
502.326.01.3	7039599	Hvit / Pulverlakkert matt	5,5	13	916
502.326.JK.1	7039601	Lava / Pulverlakkert matt	5,5	13	951
502.326.JL.1	7039602	Sandgrå / Pulverlakkert matt	5,5	13	951
B / bredde: 67,5 cm					
502.327.01.3	7039603	Hvit / Pulverlakkert matt	5,5	13	1136
502.327.JK.1	7039604	Lava / Pulverlakkert matt	5,5	13	1136
502.327.JL.1	7039605	Sandgrå / Pulverlakkert matt	5,5	13	1179

GEBERIT HÅNDKLESTANG TIL BADEROMSMØBLER

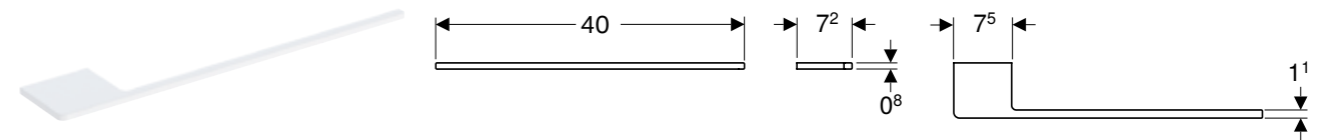

Art. nr.	NRF nr.	Farge / overflate	B [cm]	H [cm]	T [cm]	NOK/stk.
503.012.01.1	7038194	Hvit / Pulverlakkert matt	40	0,8	7,2	411
503.012.14.1	7039155	Mattsvart / Pulverlakkert matt	40	0,8	7,2	411
503.012.21.1	7039162	Blankforkrommet	40	0,8	7,2	540
503.012.JK.1	7039228	Lava / Pulverlakkert matt	40	0,8	7,2	411

Kan leveres fra april 2024

GEBERIT HÅNDTAK

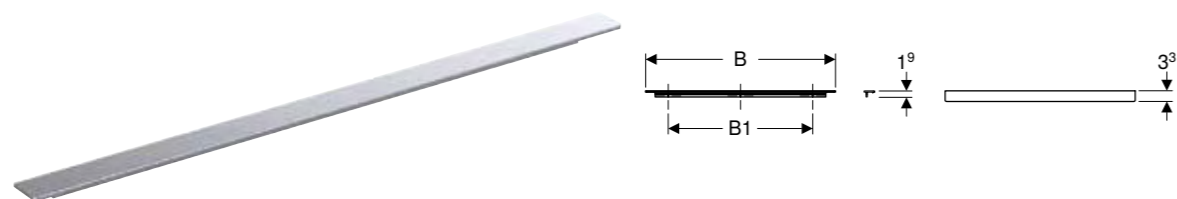

Egenskaper

Passer til alle Acanto og iCon servantunderskap med håndtak • Feste med skrue

Art. nr.	NRF nr.	Farge / overflate	H [cm]	T [cm]	NOK/stk.
B / bredde: 36,7 cm					
502.356.00.1	7039464	Blankforkrommet	1,9	3,3	326
502.356.01.1	7039465	Hvit / Pulverlakkert matt	1,9	3,3	205
502.356.JK.1	7039466	Lava / Pulverlakkert matt	1,9	3,3	205
502.356.JL.1	7039467	Sandgrå / Pulverlakkert matt	1,9	3,3	205
B / bredde: 44,7 cm					
502.357.00.1	7039468	Blankforkrommet	1,9	3,3	358
502.357.01.1	7039469	Hvit / Pulverlakkert matt	1,9	3,3	224
502.357.JK.1	7039471	Lava / Pulverlakkert matt	1,9	3,3	224
502.357.JL.1	7039472	Sandgrå / Pulverlakkert matt	1,9	3,3	224
B / bredde: 51,7 cm					
502.358.00.1	7039473	Blankforkrommet	1,9	3,3	390
502.358.01.1	7039474	Hvit / Pulverlakkert matt	1,9	3,3	244
502.358.JK.1	7039475	Lava / Pulverlakkert matt	1,9	3,3	244
502.358.JL.1	7039476	Sandgrå / Pulverlakkert matt	1,9	3,3	244
B / bredde: 58,9 cm					
502.359.00.1	7039477	Blankforkrommet	1,9	3,3	455
502.359.01.1	7039478	Hvit / Pulverlakkert matt	1,9	3,3	284
502.359.JK.1	7039479	Lava / Pulverlakkert matt	1,9	3,3	284
502.359.JL.1	7039481	Sandgrå / Pulverlakkert matt	1,9	3,3	284
B / bredde: 73,7 cm					
502.360.00.1	7039482	Blankforkrommet	1,9	3,3	585
502.360.01.1	7039483	Hvit / Pulverlakkert matt	1,9	3,3	365
502.360.JK.1	7039484	Lava / Pulverlakkert matt	1,9	3,3	365
502.360.JL.1	7039485	Sandgrå / Pulverlakkert matt	1,9	3,3	365
B / bredde: 88,5 cm					
502.361.00.1	7039486	Blankforkrommet	1,9	3,3	683
502.361.01.1	7039487	Hvit / Pulverlakkert matt	1,9	3,3	428
502.361.JK.1	7039488	Lava / Pulverlakkert matt	1,9	3,3	428
502.361.JL.1	7039489	Sandgrå / Pulverlakkert matt	1,9	3,3	428
B / bredde: 118,1 cm					
502.362.00.1	7039491	Blankforkrommet	1,9	3,3	811
502.362.01.1	7039492	Hvit / Pulverlakkert matt	1,9	3,3	509
502.362.JK.1	7039493	Lava / Pulverlakkert matt	1,9	3,3	509
502.362.JL.1	7039494	Sandgrå / Pulverlakkert matt	1,9	3,3	509

GEBERIT LYSLIST TIL SKUFF, VENSTRE OG HØYRE, LENGDE 35 CM

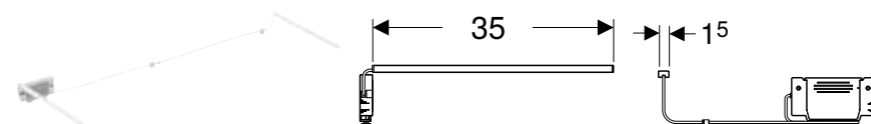

Egenskaper

Brukstid 3–6 måneder • Kan lades med Micro-USB-kabel

Art. nr.	NRF nr.	L [cm]	Lysfarge	NOK/stk.
502.031.00.1	7041072	35	3500	1283

GEBERIT STIKKONTAKTELEMENT MED COMFORTLIGHT-MODUL

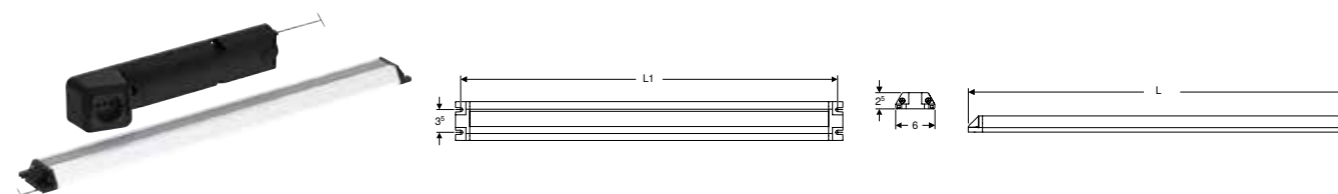

Egenskaper

Nettverk med Geberit ONE speilskap via DALI • Lysstemningene, fra orienteringslys til dagslys, kan justeres trinnløst • Indirekte belysning • LED-belysning • Med stikkontakt i toppskuffen • Tilkoblingsterminal for ledning, 1,5 mm²

Art. nr.	NRF nr.	L [cm]	NOK/stk.
505.091.00.2	7042776	34,8	4858
505.093.00.2	7042777	59,8	5044
505.095.00.2	7042778	89,8	5230

Kan leveres fra april 2024

Kan kombineres med

- Geberit ONE speilskap med ComfortLight og dør, utenpåliggende, høyde 90 cm → s. 189
- Geberit ONE speilskap med ComfortLight og to dører, utenpåliggende, høyde 90 cm → s. 190
- Geberit ONE speilskap med nisje og ComfortLight, med én dør, utenpåliggende, høyde 90 cm → s. 191
- Geberit ONE speilskap med nisje og ComfortLight, med to dører, utenpåliggende, høyde 90 cm → s. 192

GEBERIT STIKKONTAKTELEMENT

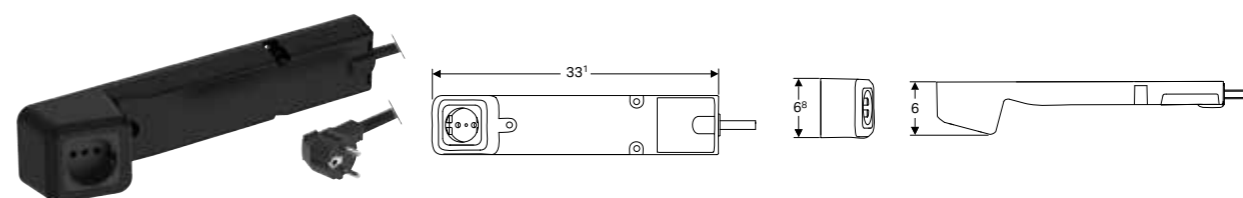

Art. nr.	NRF nr.	Støpseltype	NOK/stk.
505.090.00.2	7042775	CEE 7/7	1308

Kan leveres fra april 2024

GEBERIT SKUFFEINNSATS TIL ØVERSTE SKUFF



Art. nr.	NRF nr.	Bredde servant [cm]	NOK/stk.
502.349.00.1	7039935	60	849
502.350.00.1	7039936	75	1018
502.351.00.1	7039937	90	1221
502.352.00.1	7039938	105	1466
502.353.00.1	7039939	120	1756
502.354.00.1	7039947	135	2110

GEBERIT ICON SETT VEGGHENGT TOALETT, SKJULT MONTERING, RIMFREE, MED TOALETTSETE

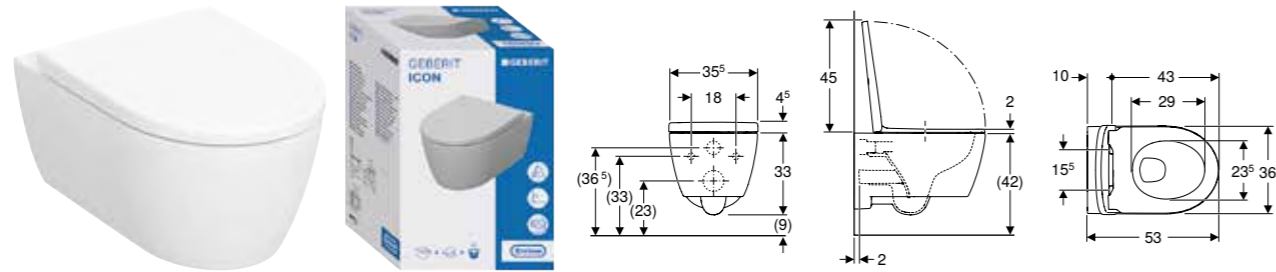

Egenskaper

Vegghengt • Rimfree • Enkelt feste med Easy Fast Fixing (type EFF3) • QuickRelease-hengsler, låsbare • Skyller med 4 l • Skjult montering • Skjult feste • Toalettsete av Duroplast • Toalettsete med EasyMount-hengsler

Art. nr.	NRF nr.	Farge / overflate	SoftClose	B [cm]	H [cm]	T [cm]	QuickRelease-hengsler	NOK/stk.
501.664.00.1	6122953	Hvit	Ja	35,5	37,5	53	Lukkbar	6824
501.664.00.8	6122954	Hvit / KeraTect	Ja	35,5	37,5	53	Lukkbar	7585

GEBERIT ICON VEGGHENGT TOALETT, SKJULT MONTERING, RIMFREE

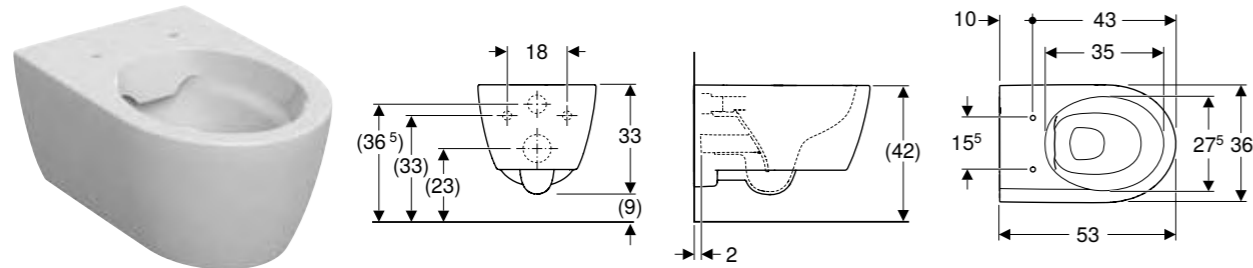

Egenskaper

Vegghengt • Rimfree • Enkelt feste med Easy Fast Fixing (type EFF3) • Skyller med 4 l • Skjult montering • Skjult feste

Art. nr.	NRF nr.	Farge / overflate	B [cm]	H [cm]	T [cm]	NOK/stk.
501.661.00.1	6122949	Hvit	36	33	53	4765
501.661.00.8	6122951	Hvit / KeraTect	36	33	53	5526

Kan kombineres med

- Geberit iCon toalettsete → s. 250
- Geberit iCon toalettsete → s. 251
- Geberit iCon toalettsete i smalt design → s. 250
- Geberit AquaClean Tuma Comfort toalettsete → s. 286
- Geberit AquaClean Tuma Classic WC toalettsete → s. 286

GEBERIT ICON SETT VEGGHENGT TOALETT, SKJULT MONTERING, RIMFREE, MED TOALETTSETE

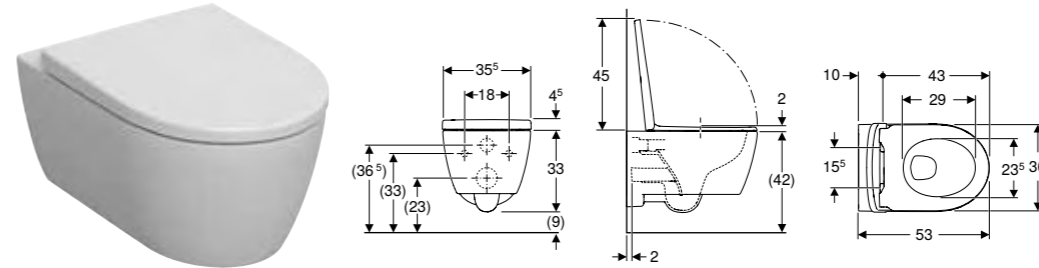

Egenskaper

Vegghengt • Rimfree • Enkelt feste med Easy Fast Fixing (type EFF3) • QuickRelease-hengsler, låsbare • Skyller med 4 l • Skjult montering • Skjult feste • Toalettsete av Duroplast • Toalettsete med EasyMount-hengsler

Art. nr.	NRF nr.	Farge / overflate	SoftClose	B [cm]	H [cm]	T [cm]	QuickRelease-hengsler	NOK/stk.
501.663.JT.1	6123081	Hvit / Matt	Ja	36	37,5	53	Lukkbar	9176

GEBERIT ICON SETT VEGGHENGT TOALETT, KOMPAKT DYBDE, SKJULT MONTERING, RIMFREE, MED TOALETTSETE

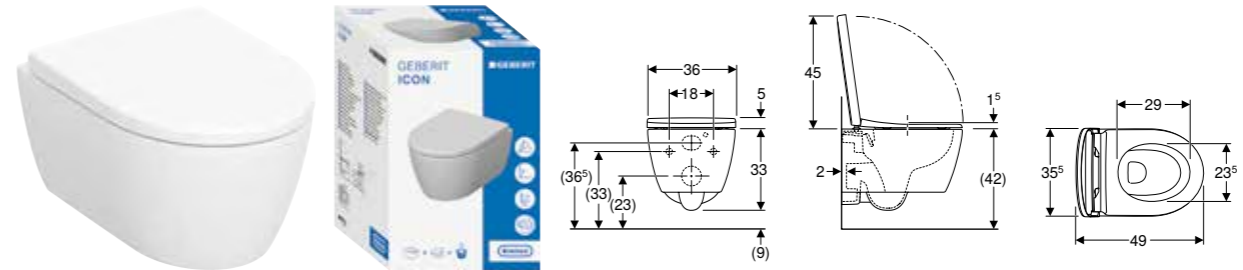

Egenskaper

Vegghengt • Rimfree • Enkelt feste med Easy Fast Fixing (type EFF3) • QuickRelease-hengsler, låsbare • Skyller med 4 l • Skjult montering • Skjult feste • Kompakt dybde • Toalettsete av Duroplast • Toalettsete med EasyMount-hengsler

Art. nr.	NRF nr.	Farge / overflate	SoftClose	B [cm]	H [cm]	T [cm]	QuickRelease-hengsler	NOK/stk.
502.381.00.1	N 6123207	Hvit	Ja	36	37,8	49	Lukkbar	7055
502.381.JT.1	6123083	Hvit / Matt	Ja	36	38	49	Lukkbar	9193

N: Ny, kan leveres fra april 2024

GEBERIT ICON VEGGHENGT TOALETT, KOMPAKT DYBDE, SKJULT MONTERING, RIMFREE

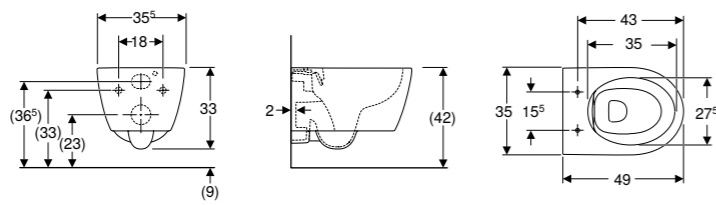

Egenskaper

Vegghengt • Rimfree • Enkelt feste med Easy Fast Fixing (type EFF3) • Skyller med 4 l • Skjult montering • Skjult feste • Kompakt dybde

Art. nr.	NRF nr.	Farge / overflate	B [cm]	H [cm]	T [cm]	NOK/stk.
502.380.00.1	6123076	Hvit	36	37,8	49	5166
502.380.00.8	6123183	Hvit / KeraTect	36	37,8	49	5939

Kan leveres fra januar 2024

Kan kombineres med

- Geberit iCon toalettsete → s. 250
- Geberit iCon toalettsete i smalt design → s. 250
- Geberit iCon toalettsete → s. 251

GEBERIT ICON SQUARE VEGGHENGT TOALETT, SKJULT MONTERING, RIMFREE

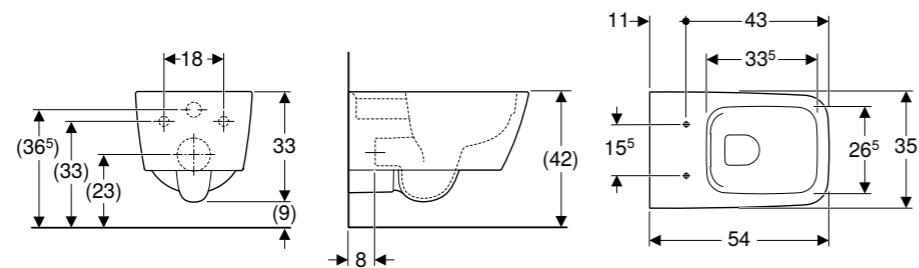

Egenskaper

Vegghengt • Rimfree • Enkelt feste med Easy Fast Fixing (type EFF3) • Skjult montering • Skjult feste

Art. nr.	NRF nr.	Farge / overflate	B [cm]	H [cm]	T [cm]	NOK/stk.
201950000	6123014	Hvit	35	33	54	4909
201950600	6123015	Hvit / KeraTect	35	33	54	5748

Kan kombineres med

- Geberit iCon Square toalettsete → s. 251

GEBERIT ICON SETT GULVSTÅENDE TOALETT, SKJULT MONTERING, RIMFREE, MED TOALETTSETE

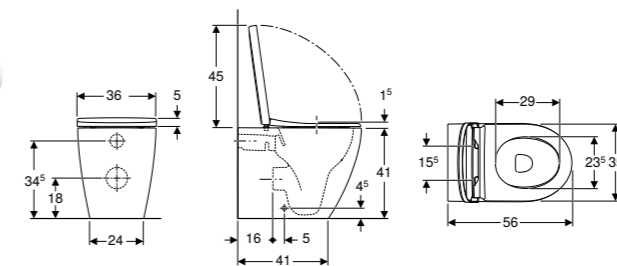

Egenskaper

Gulvstående • I flukt med veggen • Rimfree • Universallås (skjult P-lås) • Skyller med 4 l • Skjult montering • Skjult feste • Toalettsete av Duroplast • Toalettsete med EasyMount-hengsler

Art. nr.	NRF nr.	Farge / overflate	SoftClose	B [cm]	H [cm]	T [cm]	QuickRelease-hengsler	NOK/stk.
502.383.JT.1	6123079	Hvit / Matt	Ja	36	46	56	Lukkbar	9715

GEBERIT ICON GULVSTÅENDE TOALETT, OVERFLATEJEVN, SKJULT MONTERING, RIMFREE

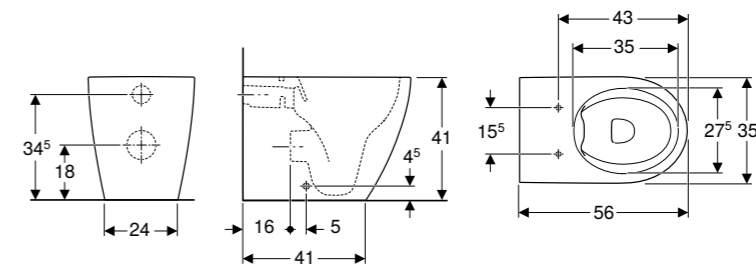

Egenskaper

Gulvstående • I flukt med veggen • Rimfree • Universallås (skjult P-lås) • Skyller med 4 l • Skjult montering • Skjult feste

Art. nr.	NRF nr.	Farge / overflate	B [cm]	H [cm]	T [cm]	NOK/stk.
502.382.00.1	6122981	Hvit	35	41	56	5271
502.382.00.8	6122982	Hvit / KeraTect	35	41	56	6035

Kan kombineres med

- Geberit iCon toalettsete → s. 250
- Geberit iCon toalettsete i smalt design → s. 250
- Geberit iCon toalettsete → s. 251
- Geberit AquaClean Tuma Comfort toalettsete → s. 286
- Geberit AquaClean Tuma Classic WC toalettsete → s. 286

GEBERIT ICON SQUARE GULVSTÅENDE TOALET, OVERFLATEJEVN, SKJULT MONTERING, RIMFREE

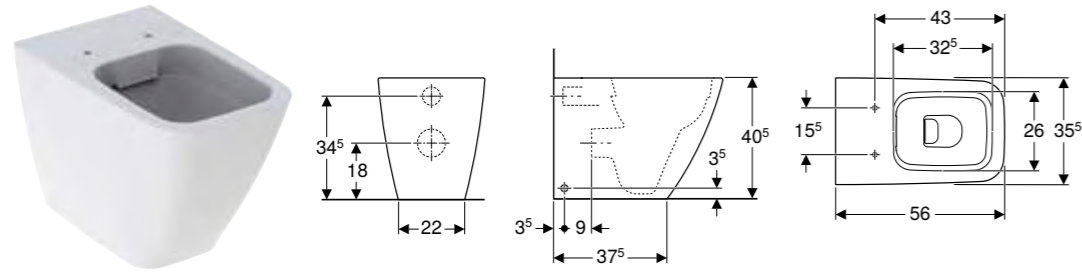

Egenskaper

Gulvstående • I flukt med veggen • Rimfree • Universallås (skjult P-lås) • Skyller med 4 l • Skjult montering • Skjult feste

Art. nr.	NRF nr.	Farge / overflate	B [cm]	H [cm]	T [cm]	NOK/stk.
211910000	6123023	Hvit	35,5	40,5	56	5344
211910600	6123024	Hvit / KeraTect	35,5	40,5	56	6101

Kan kombineres med

- Geberit iCon Square toalettsete → s. 251

GEBERIT ICON TOALETSETE

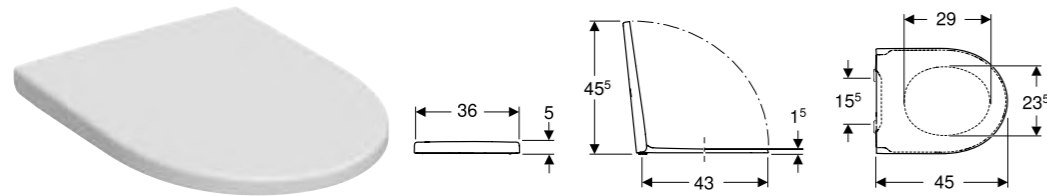

Egenskaper

Toalettsete av Duroplast • Toalettsete med EasyMount-hengsler • QuickRelease-hengsler, låsbare

Art. nr.	NRF nr.	Farge / overflate	SoftClose	QuickRelease-hengsler	NOK/stk.
245.464.JT.1	6123082	Hvit / Matt	Ja	Ja	3490
501.660.01.1	6191703	Hvit / Blank	Ja	Lukkbar	2766

Kan kombineres med

- Geberit iCon veggghengt toalett, skjult montering, Rimfree → s. 246
- Geberit iCon gulvstående toalett, overflatejevn, skjult montering, Rimfree → s. 249
- Geberit iCon veggghengt toalett, kompakt dybde, skjult montering, Rimfree → s. 248

GEBERIT ICON TOALETSETE I SMALT DESIGN

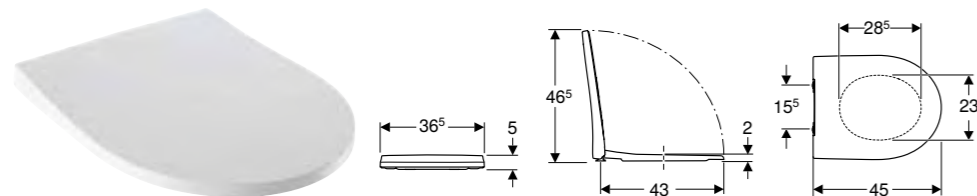

Egenskaper

Slankt design • Antibakteriell

Art. nr.	NRF nr.	Farge / overflate	SoftClose	QuickRelease-hengsler	NOK/stk.
500.835.01.1	6191729	Hvit / Blank	Ja	Ja	2660
574950000	6191723	Hvit / Blank	Ja	Nei	2619

Kan kombineres med

- Geberit iCon veggghengt toalett, skjult montering, Rimfree → s. 246
- Geberit iCon veggghengt toalett, kompakt dybde, skjult montering, Rimfree → s. 248
- Geberit iCon gulvstående toalett, overflatejevn, skjult montering, Rimfree → s. 249

GEBERIT ICON TOALETSETE

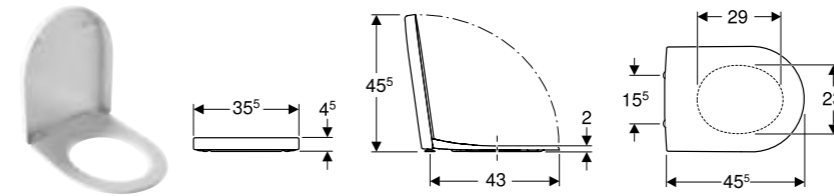

Art. nr.	NRF nr.	Farge / overflate	SoftClose	QuickRelease-hengsler	NOK/stk.
500.670.01.1	6191724	Hvit / Blank	Ja	Ja	2525
574130000	6191722	Hvit / Blank	Ja	Nei	2485
574120000	6191721	Hvit / Blank	Nei	Nei	1654

Kan kombineres med

- Geberit iCon veggghengt toalett, skjult montering, Rimfree → s. 246
- Geberit iCon veggghengt toalett, kompakt dybde, skjult montering, Rimfree → s. 248
- Geberit iCon gulvstående toalett, overflatejevn, skjult montering, Rimfree → s. 249

GEBERIT ICON SQUARE TOALETSETE

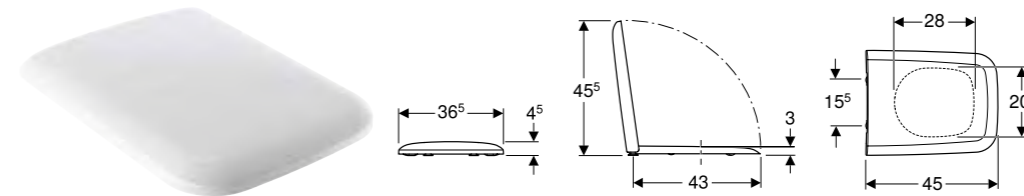

Art. nr.	NRF nr.	Farge / overflate	SoftClose	QuickRelease-hengsler	NOK/stk.
500.837.01.1	1084109	Hvit / Blank	Ja	Ja	2538

Kan kombineres med

- Geberit iCon Square veggghengt toalett, skjult montering, Rimfree → s. 248
- Geberit iCon Square gulvstående toalett, overflatejevn, skjult montering, Rimfree → s. 250

GEBERIT ICON VEGGHENGT BIDÉ, SKJULT MONTERING

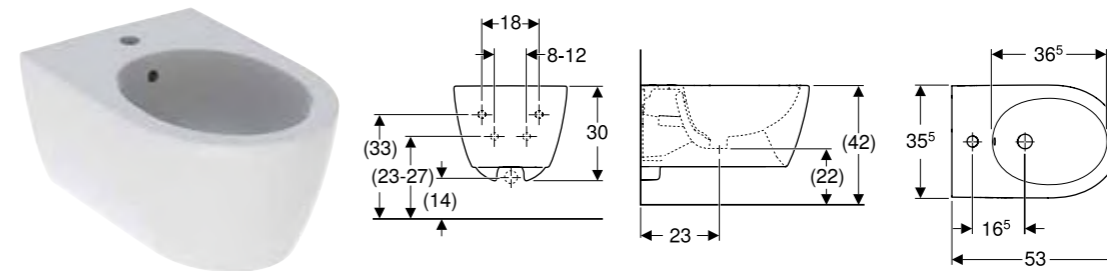

Egenskaper

Veggghengt • Skjult vanntilkopling • Enkelt feste med Easy Fast Fixing (type EFF3) • Skjult montering • Skjult feste

Art. nr.	NRF nr.	Farge / overflate	Overløp	B [cm]	H [cm]	T [cm]	NOK/stk.
501.898.00.1	6122923	Hvit	Synlig	35,5	30	53	3320
501.898.00.8	6122924	Hvit / KeraTect	Synlig	35,5	30	53	4110
501.898.JT.1	6122979	Hvit / Matt	Synlig	35,5	30	53	5174

GEBERIT ICON SQUARE VEGGHENGT BIDÉ SKJULT MONTERING

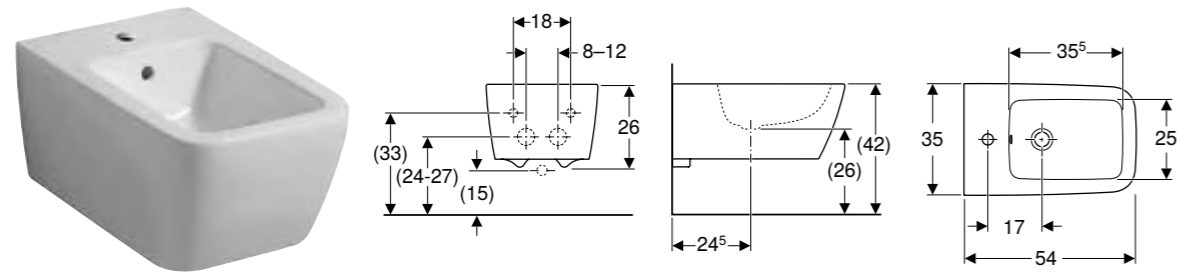

Egenskaper

Vegghengt • Skjult vanntilkopling • Enkelt feste med Easy Fast Fixing (type EFF3) • Skjult montering • Skjult feste

Art. nr.	NRF nr.	Farge / overflate	Overløp	B [cm]	H [cm]	T [cm]	NOK/stk.
231910000	6103509	Hvit	Synlig	35	26	54	4018
231910600	6103511	Hvit / KeraTect	Synlig	35	26	54	4776

GEBERIT ICON GULVSTÅENDE BIDÉ, OVERFLATEJEVN, SKJULT MONTERING

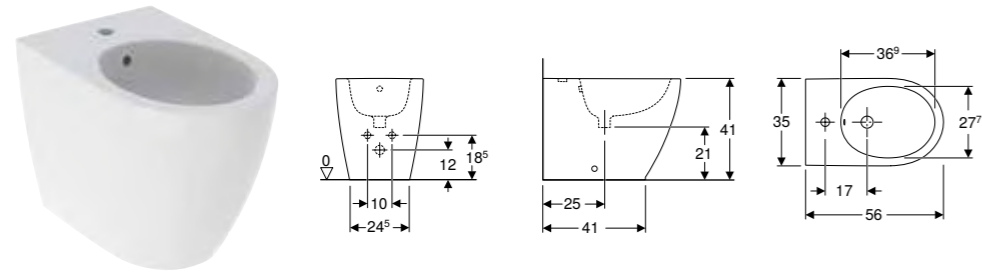

Egenskaper

Gulvstående • I flukt med vegg • Skjult vanntilkopling • Skjult montering • Skjult feste

Art. nr.	NRF nr.	Farge / overflate	Overløp	B [cm]	H [cm]	T [cm]	NOK/stk.
502.384.00.1	6122983	Hvit	Synlig	35	41	56	3050
502.384.00.8	6122984	Hvit / KeraTect	Synlig	35	41	56	3801
502.384.JT.1	6122985	Hvit / Matt	Synlig	35	41	56	5495

GEBERIT ICON SQUARE GULVSTÅENDE BIDÉ OVERFLATEJEVN, SKJULT MONTERING

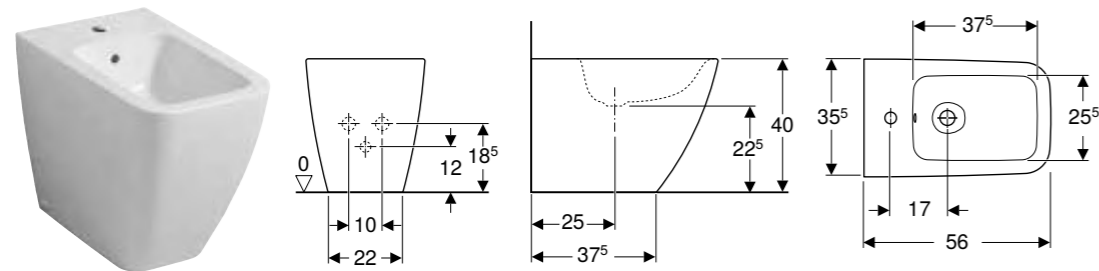

Egenskaper

Gulvstående • I flukt med vegg • Skjult vanntilkopling • Skjult montering • Skjult feste

Art. nr.	NRF nr.	Farge / overflate	Overløp	B [cm]	H [cm]	T [cm]	NOK/stk.
231950000	6103516	Hvit	Synlig	35,5	40	56	3791
231950600	6103517	Hvit / KeraTect	Synlig	35,5	40	56	4548

GEBERIT VARIFORM

GEBERIT VARIFORM TOPPMONTERT SERVANT RUND

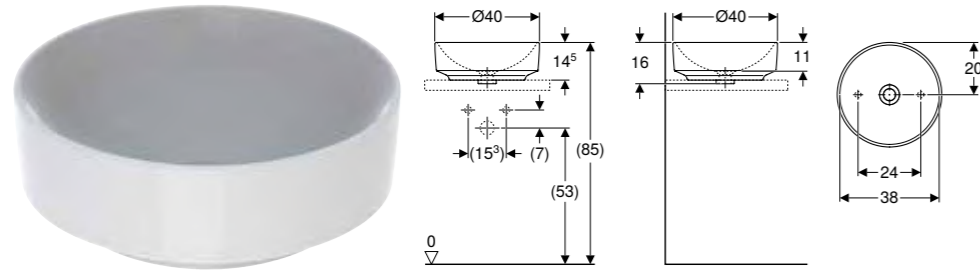

Egenskaper

Rund • Enkel montering takket være medfølgende utskjæringsmal

Art. nr.	NRF nr.	Farge / overflate	Kranhull	Overløp	B [cm]	H [cm]	T [cm]	NOK/stk.
D / utvendig diameter: 40 cm								
500.768.01.2	6159254	Hvit	Uten	Uten	40	16	40	2393
500.768.00.2 *	6159169	Hvit / KeraTect	Uten	Uten	40	16	40	3190

* Oppdragsrelatert produksjon

GEBERIT VARIFORM TOPPMONTERT SERVANT RUND, MED KRANHULL

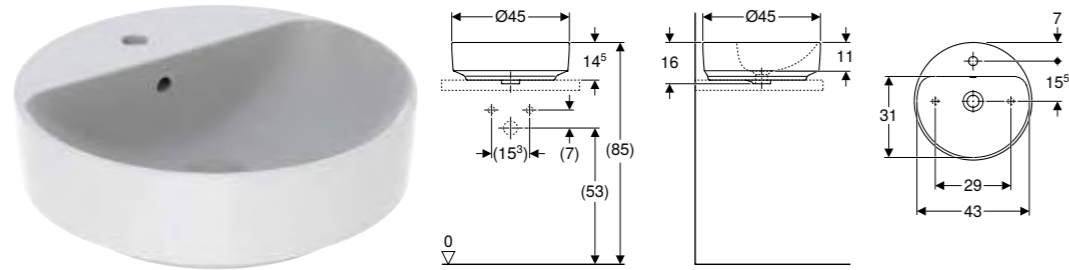

Egenskaper

Rund • Enkel montering takket være medfølgende utskjæringsmal

Art. nr.	NRF nr.	Farge / overflate	Kranhull	Overløp	B [cm]	H [cm]	T [cm]	NOK/stk.
D / utvendig diameter: 45 cm								
500.769.01.2	6159172	Hvit	Midten	Synlig	45	16	45	2393
500.769.00.2 *	6159192	Hvit / KeraTect	Midten	Synlig	45	16	45	3190
500.770.01.2 *	6159171	Hvit	Midten	Uten	45	16	45	2393
500.770.00.2 *	6159191	Hvit / KeraTect	Midten	Uten	45	16	45	3190

* Oppdragsrelatert produksjon

GEBERIT VARIFORM TOPPMONTERT SERVANT OVAL

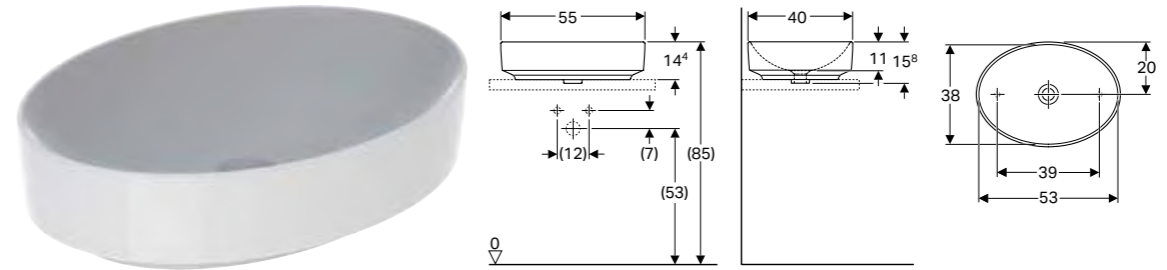

Egenskaper

Oval • Enkel montering takket være medfølgende utskjæringsmal

Art. nr.	NRF nr.	Farge / overflate	Kranhull	Overløp	H [cm]	T [cm]	NOK/stk.
B / bredde: 55 cm							
500.771.01.2	6159148	Hvit	Uten	Uten	15,8	40	2593
500.771.00.2 *	6159156	Hvit / KeraTect	Uten	Uten	15,8	40	3390

* Oppdragsrelatert produksjon

GEBERIT VARIFORM TOPPMONTERT SERVANT OVAL, MED KRANHULL

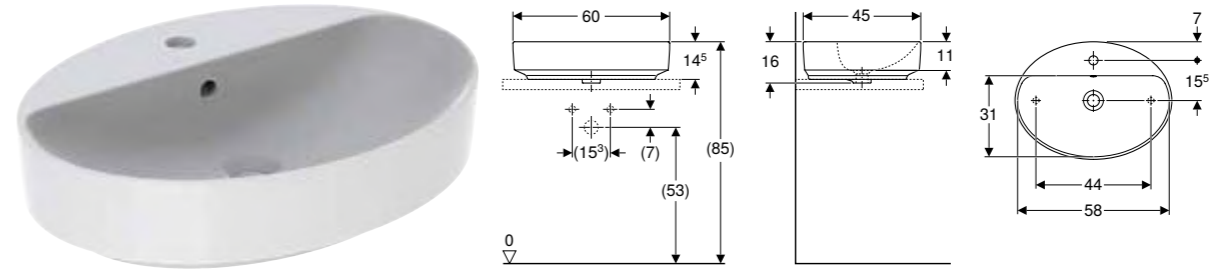

Egenskaper

Oval • Enkel montering takket være medfølgende utskjæringsmal

Art. nr.	NRF nr.	Farge / overflate	Kranhull	Overløp	H [cm]	T [cm]	NOK/stk.
B / bredde: 60 cm							
500.772.01.2	6159158	Hvit	Midten	Synlig	16	45	2713
500.772.00.2 *	6159161	Hvit / KeraTect	Midten	Synlig	16	45	3510
500.773.01.2 *	6159157	Hvit	Midten	Uten	16	45	2713
500.773.00.2 *	6159159	Hvit / KeraTect	Midten	Uten	16	45	3510

* Oppdragsrelatert produksjon

GEBERIT VARIFORM TOPPMONTERT SERVANT ELLIPTISK

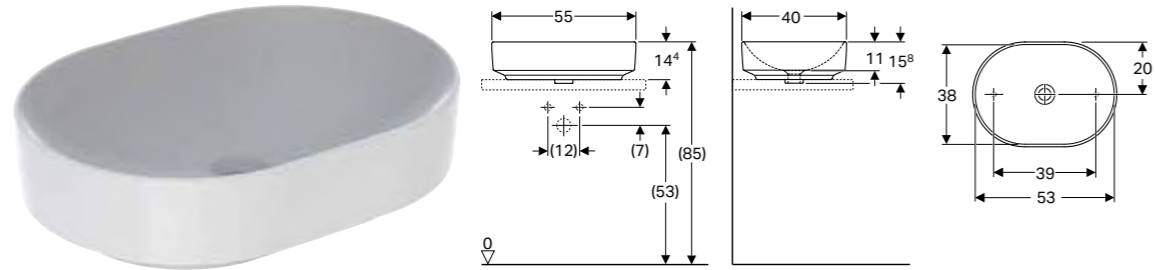

Egenskaper

Elliptisk • Enkel montering takket være medfølgende utskjæringsmal

Art. nr.	NRF nr.	Farge / overflate	Kranhull	Overløp	H [cm]	T [cm]	NOK/stk.
B / bredde: 55 cm							
500.774.01.2	6159327	Hvit	Uten	Uten	15,8	40	2673
500.774.00.2 *	6159329	Hvit / KeraTect	Uten	Uten	15,8	40	3471

* Oppdragsrelatert produksjon

GEBERIT VARIFORM TOPPMONTERT SERVANT ELLIPTISK, MED KRANHULL

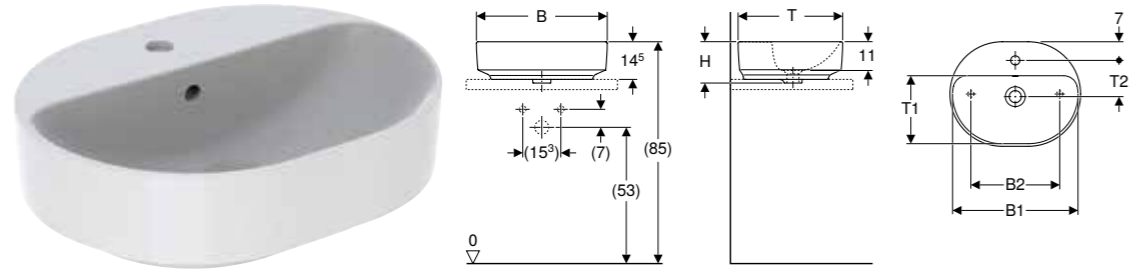

Egenskaper

Elliptisk • Enkel montering takket være medfølgende utskjæringsmal

Art. nr.	NRF nr.	Farge / overflate	Kranhull	Overløp	H [cm]	T [cm]	NOK/stk.
B / bredde: 50 cm							
500.775.01.2	6159335	Hvit	Midten	Synlig	16	40	2593
500.775.00.2 *	6159341	Hvit / KeraTect	Midten	Synlig	16	40	3390
500.776.01.2 *	6159332	Hvit	Midten	Uten	16	40	2593
500.776.00.2 *	6159338	Hvit / KeraTect	Midten	Uten	16	40	3390
B / bredde: 60 cm							
500.777.01.2	6159336	Hvit	Midten	Synlig	16	45	2794
500.777.00.2 *	6159342	Hvit / KeraTect	Midten	Synlig	16	45	3590
500.778.01.2 *	6159333	Hvit	Midten	Uten	16	45	2794
500.778.00.2 *	6159339	Hvit / KeraTect	Midten	Uten	16	45	3590

* Oppdragsrelatert produksjon

GEBERIT VARIFORM TOPPMONTERT SERVANT FIRKANTET

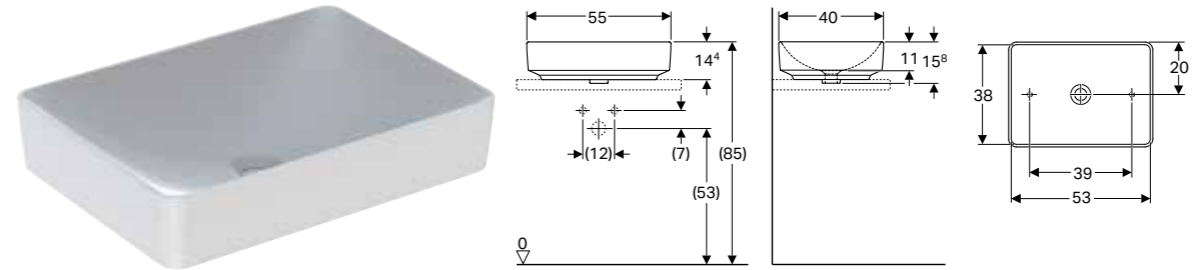

Egenskaper

Rektangulær • Enkel montering takket være medfølgende utskjæringsmal

Art. nr.	NRF nr.	Farge / overflate	Kranhull	Overløp	H [cm]	T [cm]	NOK/stk.
B / bredde: 55 cm							
500.779.01.2	6159328	Hvit	Uten	Uten	15,8	40	2753
500.779.00.2 *	6159331	Hvit / KeraTect	Uten	Uten	15,8	40	3550

* Oppdragsrelatert produksjon

GEBERIT VARIFORM TOPPMONTERT SERVANT FIRKANTET, MED KRANHULL

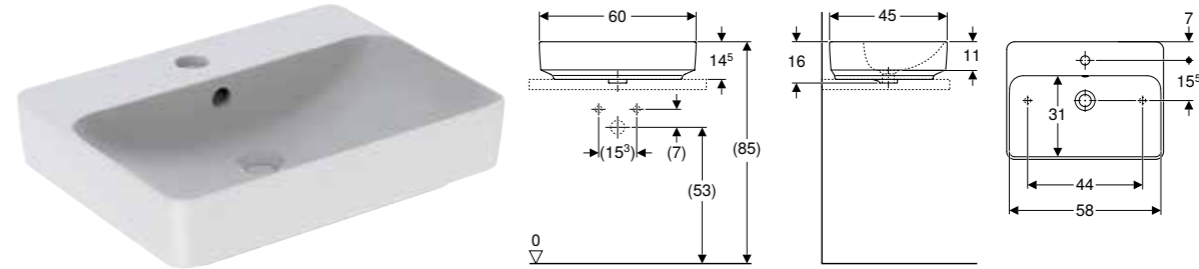

Egenskaper

Rektangulær • Enkel montering takket være medfølgende utskjæringsmal

Art. nr.	NRF nr.	Farge / overflate	Kranhull	Overløp	H [cm]	T [cm]	NOK/stk.
B / bredde: 60 cm							
500.780.01.2	6159337	Hvit	Midten	Synlig	15,8	45	2873
500.780.00.2 *	6159343	Hvit / KeraTect	Midten	Synlig	15,8	45	3670
500.781.01.2 *	6159334	Hvit	Midten	Uten	15,8	45	2873
500.781.00.2 *	6159162	Hvit / KeraTect	Midten	Uten	15,8	45	3670

* Oppdragsrelatert produksjon

GEBERIT VARIFORM NEDFELLINGSSERVANT RUND

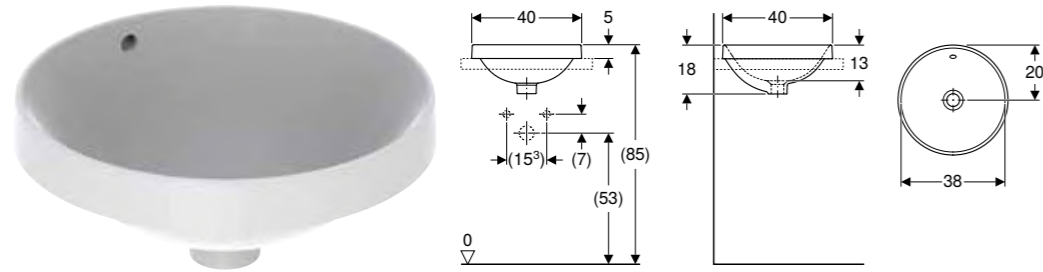

Egenskaper

Rund • Enkel montering takket være medfølgende utskjæringsmal

Art. nr.	NRF nr.	Farge / overflate	Kranhull	Overløp	H [cm]	T [cm]	NOK/stk.
B / bredde: 40 cm							
500.700.01.2	6159276	Hvit	Uten	Synlig	18	40	1199
500.700.00.2 *	6159257	Hvit / KeraTect	Uten	Synlig	18	40	1995
500.702.01.2 *	6159272	Hvit	Uten	Uten	18	40	1199
500.702.00.2 *	6159255	Hvit / KeraTect	Uten	Uten	18	40	1995

* Oppdragsrelatert produksjon

GEBERIT VARIFORM NEDFELLINGSSERVANT RUND, MED KRANHULL

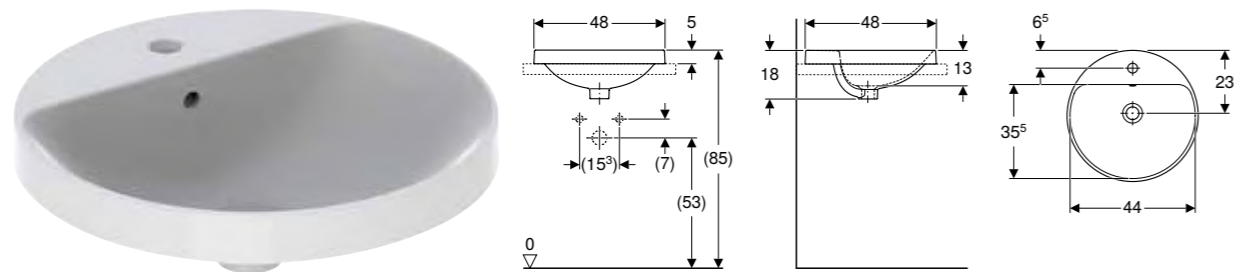

Egenskaper

Rund • Enkel montering takket være medfølgende utskjæringsmal

Art. nr.	NRF nr.	Farge / overflate	Kranhull	Overløp	H [cm]	T [cm]	NOK/stk.
B / bredde: 48 cm							
500.704.01.2	6159261	Hvit	Midten	Synlig	18	48	1199
500.704.00.2 *	6159265	Hvit / KeraTect	Midten	Synlig	18	48	1995
500.706.01.2 *	6159259	Hvit	Midten	Uten	18	48	1199
500.706.00.2 *	6159263	Hvit / KeraTect	Midten	Uten	18	48	1995

* Oppdragsrelatert produksjon

GEBERIT VARIFORM NEDFELLINGSSERVANT OVAL

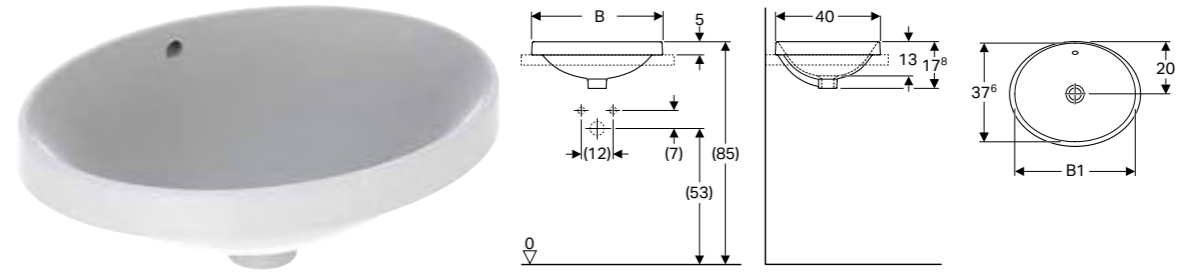

Egenskaper

Oval • Enkel montering takket være medfølgende utskjæringsmal

Art. nr.	NRF nr.	Farge / overflate	Kranhull	Overløp	H [cm]	T [cm]	NOK/stk.
B / bredde: 50 cm							
500.708.01.2	6159175	Hvit	Uten	Synlig	17,8	40	1318
500.708.00.2 *	6159185	Hvit / KeraTect	Uten	Synlig	17,8	40	2115
500.710.01.2 *	6159173	Hvit	Uten	Uten	17,8	40	1318
500.710.00.2 *	6159181	Hvit / KeraTect	Uten	Uten	17,8	40	2115
B / bredde: 55 cm							
500.716.01.2	6159176	Hvit	Uten	Synlig	17,8	40	1396
500.716.00.2 *	6159187	Hvit / KeraTect	Uten	Synlig	17,8	40	2195
500.718.01.2 *	6159174	Hvit	Uten	Uten	17,8	40	1396
500.718.00.2 *	6159183	Hvit / KeraTect	Uten	Uten	17,8	40	2195

* Oppdragsrelatert produksjon

GEBERIT VARIFORM NEDFELLINGSSERVANT OVAL, MED KRANHULL

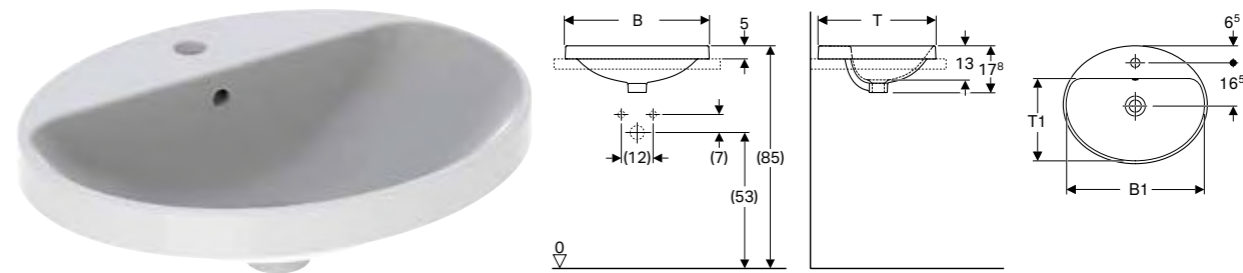

Egenskaper

Oval • Enkel montering takket være medfølgende utskjæringsmal

Art. nr.	NRF nr.	Farge / overflate	Kranhull	Overløp	H [cm]	T [cm]	NOK/stk.
B / bredde: 50 cm							
500.712.01.2	6159196	Hvit	Midten	Synlig	17,8	45	1318
500.712.00.2 *	6159213	Hvit / KeraTect	Midten	Synlig	17,8	45	2115
500.714.01.2 *	6159193	Hvit	Midten	Uten	17,8	45	1318
500.714.00.2 *	6159206	Hvit / KeraTect	Midten	Uten	17,8	45	2115
B / bredde: 55 cm							
500.720.01.2	6159197	Hvit	Midten	Synlig	17,8	45	1396
500.720.00.2 *	6159215	Hvit / KeraTect	Midten	Synlig	17,8	45	2195
500.722.01.2 *	6159194	Hvit	Midten	Uten	17,8	45	1396
500.722.00.2 *	6159208	Hvit / KeraTect	Midten	Uten	17,8	45	2195
B / bredde: 60 cm							
500.724.01.2	6159198	Hvit	Midten	Synlig	17,8	48	1516
500.724.00.2 *	6159217	Hvit / KeraTect	Midten	Synlig	17,8	48	2314
500.726.01.2 *	6159195	Hvit	Midten	Uten	17,8	48	1516
500.726.00.2 *	6159211	Hvit / KeraTect	Midten	Uten	17,8	48	2314

* Oppdragsrelatert produksjon

GEBERIT VARIFORM NEDFELLINGSSERVANT ELLIPTISK

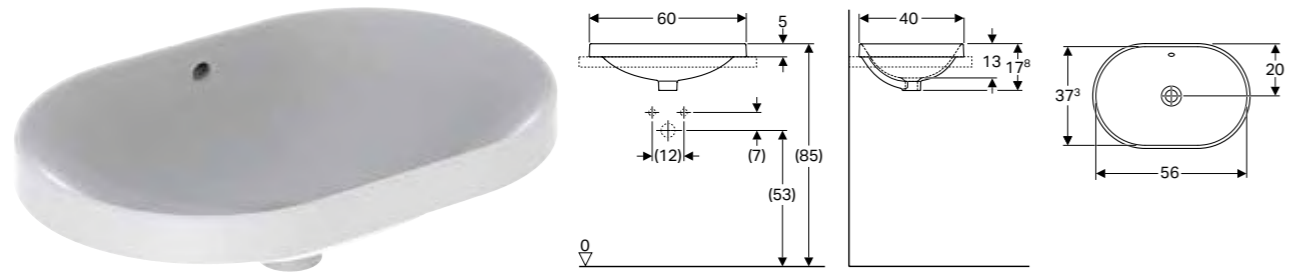

Egenskaper

Elliptisk • Enkel montering takket være medfølgende utskjæringsmal

Art. nr.	NRF nr.	Farge / overflate	Kranhull	Overløp	H [cm]	T [cm]	NOK/stk.
B / bredde: 60 cm							
500.728.01.2	6159348	Hvit	Uten	Synlig	17,8	40	1595
500.728.00.2 *	6159359	Hvit / KeraTect	Uten	Synlig	17,8	40	2393
500.730.01.2 *	6159346	Hvit	Uten	Uten	17,8	40	1595
500.730.00.2 *	6159355	Hvit / KeraTect	Uten	Uten	17,8	40	2393

* Oppdragsrelatert produksjon

GEBERIT VARIFORM NEDFELLINGSSERVANT ELLIPTISK, MED KRANHULL

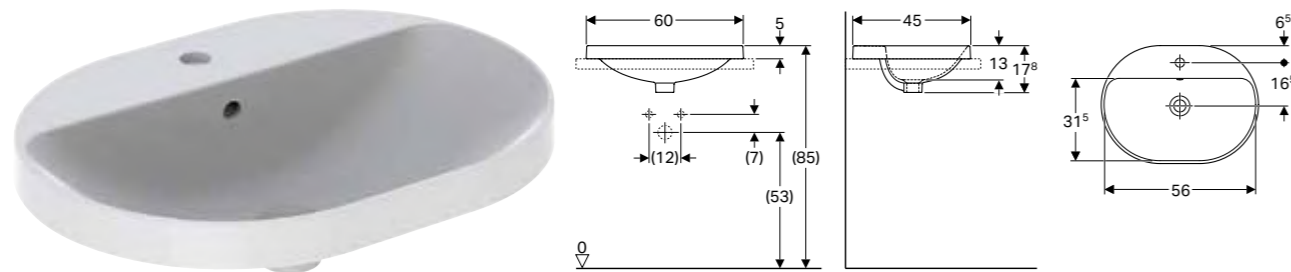

Egenskaper

Elliptisk • Enkel montering takket være medfølgende utskjæringsmal

Art. nr.	NRF nr.	Farge / overflate	Kranhull	Overløp	H [cm]	T [cm]	NOK/stk.
B / bredde: 60 cm							
500.732.01.2	6159365	Hvit	Midten	Synlig	17,8	45	1595
500.732.00.2 *	6159371	Hvit / KeraTect	Midten	Synlig	17,8	45	2393
500.734.01.2 *	6159364	Hvit	Midten	Uten	17,8	45	1595
500.734.00.2 *	6159368	Hvit / KeraTect	Midten	Uten	17,8	45	2393

* Oppdragsrelatert produksjon

GEBERIT VARIFORM NEDFELLINGSSERVANT FIRKANTET

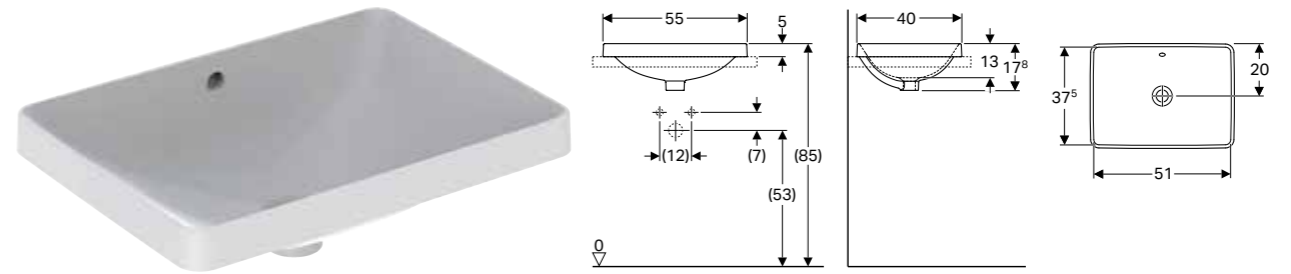

Egenskaper

Rektangulær • Enkel montering takket være medfølgende utskjæringsmal

Art. nr.	NRF nr.	Farge / overflate	Kranhull	Overløp	H [cm]	T [cm]	NOK/stk.
B / bredde: 55 cm							
500.736.01.2	6159349	Hvit	Uten	Synlig	17,8	40	1678
500.736.00.2 *	6159362	Hvit / KeraTect	Uten	Synlig	17,8	40	2474
500.738.01.2 *	6159347	Hvit	Uten	Uten	17,8	40	1678
500.738.00.2 *	6159357	Hvit / KeraTect	Uten	Uten	17,8	40	2474

* Oppdragsrelatert produksjon

GEBERIT VARIFORM NEDFELLINGSSERVANT FIRKANTET, MED KRANHULL

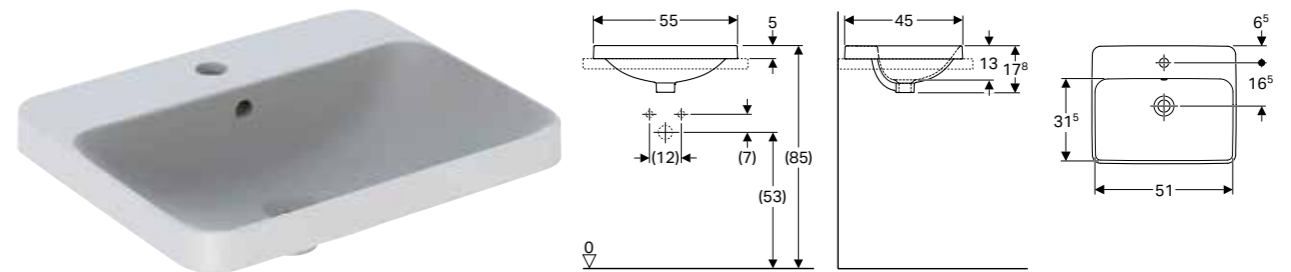

Egenskaper

Rektangulær • Enkel montering takket være medfølgende utskjæringsmal

Art. nr.	NRF nr.	Farge / overflate	Kranhull	Overløp	H [cm]	T [cm]	NOK/stk.
B / bredde: 55 cm							
500.740.01.2	6159306	Hvit	Midten	Synlig	17,8	45	1678
500.740.00.2 *	6159312	Hvit / KeraTect	Midten	Synlig	17,8	45	2474
500.742.01.2 *	6159305	Hvit	Midten	Uten	17,8	45	1678
500.742.00.2 *	6159309	Hvit / KeraTect	Midten	Uten	17,8	45	2474

* Oppdragsrelatert produksjon

GEBERIT VARIFORM HALVVEIS INNEBYGD SERVANT, FIRKANTET

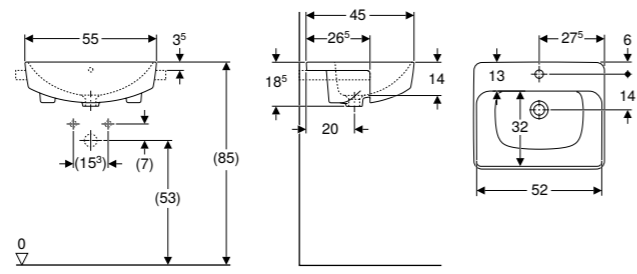

Egenskaper

Rektangulær • Enkel montering takket være medfølgende utskjæringsmal

Art. nr.	NRF nr.	Farge / overflate	Kranhull	Overløp	H [cm]	T [cm]	NOK/stk.
B / bredde: 55 cm							
500.681.01.1	6159401	Hvit	Midten	Synlig	18,5	45	2713
500.681.00.1 *	6159402	Hvit / KeraTect	Midten	Synlig	18,5	45	3499

* Oppdragsrelatert produksjon

GEBERIT VARIFORM DELVIS NEDFELLING SERVANT RUND

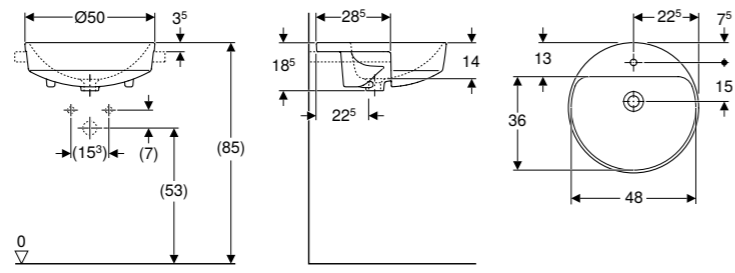

Egenskaper

Rund • Enkel montering takket være medfølgende utskjæringsmal

Art. nr.	NRF nr.	Farge / overflate	Kranhull	Overløp	H [cm]	T [cm]	NOK/stk.
B / bredde: 50 cm							
500.783.01.2	6159411	Hvit	Venstre og høyre	Synlig	18,5	50	2393
500.783.00.2 *	6159412	Hvit / KeraTect	Venstre og høyre	Synlig	18,5	50	3190
500.782.01.2	6159408	Hvit	Midten	Synlig	18,5	50	2393
500.782.00.2 *	6159409	Hvit / KeraTect	Midten	Synlig	18,5	50	3190

* Oppdragsrelatert produksjon

GEBERIT VARIFORM UNDERLIMT SERVANT RUND

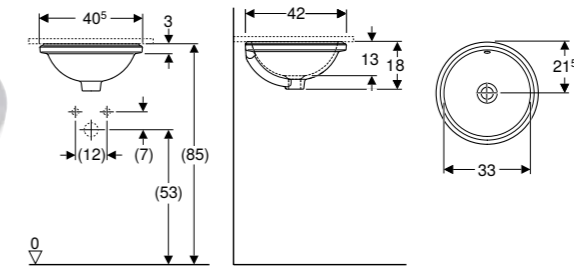

Egenskaper

Rund • Enkel montering takket være medfølgende utskjæringsmal

Art. nr.	NRF nr.	Farge / overflate	Kranhull	Overløp	H [cm]	T [cm]	NOK/stk.
B / bredde: 40,5 cm							
500.744.01.2	6159253	Hvit	Uten	Synlig	18	42	1318
500.744.00.2 *	6159154	Hvit / KeraTect	Uten	Synlig	18	42	2115
500.746.01.2 *	6159168	Hvit	Uten	Uten	18	42	1318
500.746.00.2 *	6159152	Hvit / KeraTect	Uten	Uten	18	42	2115

* Oppdragsrelatert produksjon

GEBERIT VARIFORM UNDERLIMT SERVANT OVAL

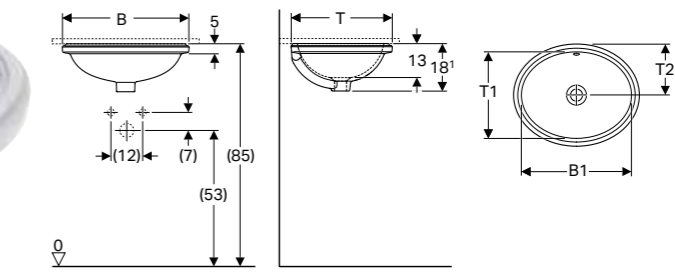

Egenskaper

Oval • Enkel montering takket være medfølgende utskjæringsmal

Art. nr.	NRF nr.	Farge / overflate	Kranhull	Overløp	H [cm]	T [cm]	NOK/stk.
B / bredde: 49,5 cm							
500.748.01.2	6159132	Hvit	Uten	Synlig	18	42	1396
500.748.00.2 *	6159143	Hvit / KeraTect	Uten	Synlig	18	42	2195
500.750.01.2 *	6159129	Hvit	Uten	Uten	18	42	1396
500.750.00.2 *	6159138	Hvit / KeraTect	Uten	Uten	18	42	2195
B / bredde: 56 cm							
500.752.01.2	6159133	Hvit	Uten	Synlig	18	46	1474
500.752.00.2 *	6159145	Hvit / KeraTect	Uten	Synlig	18	46	2274
500.754.01.2 *	6159131	Hvit	Uten	Uten	18	46	1474
500.754.00.2 *	6159141	Hvit / KeraTect	Uten	Uten	18	46	2274

* Oppdragsrelatert produksjon

GEBERIT VARIFORM UNDERLIMT SERVANT ELLIPTISK

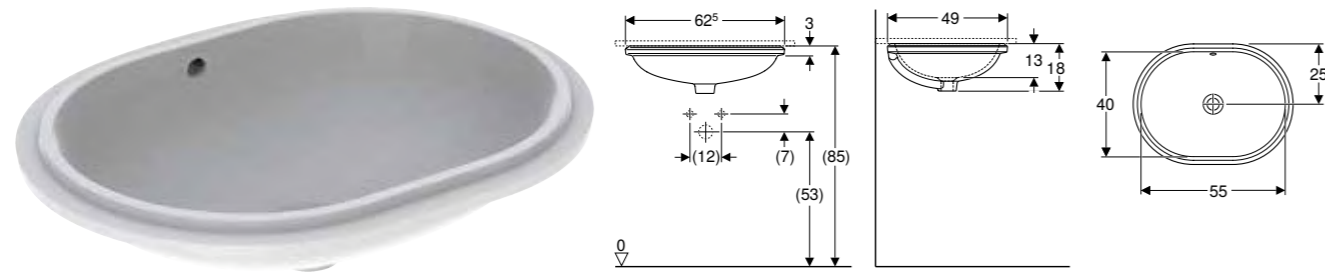

Egenskaper

Elliptisk • Enkel montering takket være medfølgende utskjæringsmal

Art. nr.	NRF nr.	Farge / overflate	Kranhull	Overløp	H [cm]	T [cm]	NOK/stk.
B / bredde: 62,5 cm							
500.756.01.2	6159282	Hvit	Uten	Synlig	18	49	1635
500.756.00.2 *	6159298	Hvit / KeraTect	Uten	Synlig	18	49	2434
500.758.01.2 *	6159278	Hvit	Uten	Uten	18	49	1635
500.758.00.2 *	6159292	Hvit / KeraTect	Uten	Uten	18	49	2434

* Oppdragsrelatert produksjon

GEBERIT VARIFORM UNDERLIMT SERVANT FIRKANTET

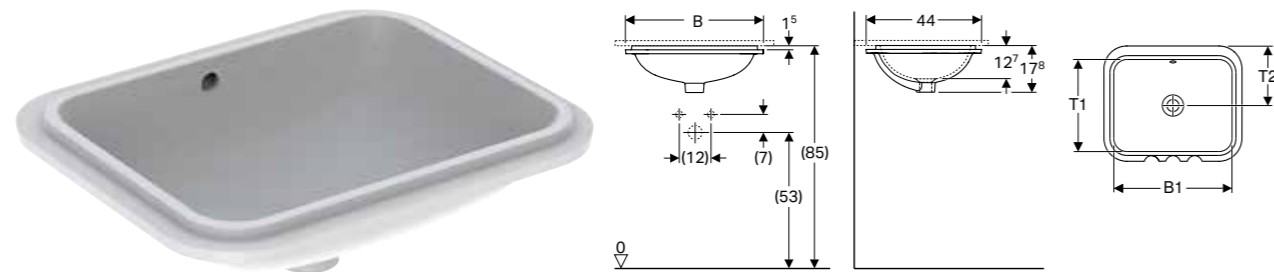

Egenskaper

Rektangulær • Enkel montering takket være medfølgende utskjæringsmal

Art. nr.	NRF nr.	Farge / overflate	Kranhull	Overløp	H [cm]	T [cm]	NOK/stk.
B / bredde: 53 cm							
500.760.01.2	6159283	Hvit	Uten	Synlig	17,8	44	1635
500.760.00.2 *	6159301	Hvit / KeraTect	Uten	Synlig	17,8	44	2434
500.762.01.2 *	6159279	Hvit	Uten	Uten	17,8	44	1635
500.762.00.2 *	6159294	Hvit / KeraTect	Uten	Uten	17,8	44	2434
B / bredde: 58 cm							
500.764.01.2	6159284	Hvit	Uten	Synlig	17,8	49	1718
500.764.00.2 *	6159303	Hvit / KeraTect	Uten	Synlig	17,8	49	2513
500.766.01.2 *	6159281	Hvit	Uten	Uten	17,8	49	1718
500.766.00.2 *	6159296	Hvit / KeraTect	Uten	Uten	17,8	49	2513

* Oppdragsrelatert produksjon

GEBERIT RENOVA PLAN

GEBERIT RENOVA PLAN REKTANGULÆRT BADEKAR MED FØTTER

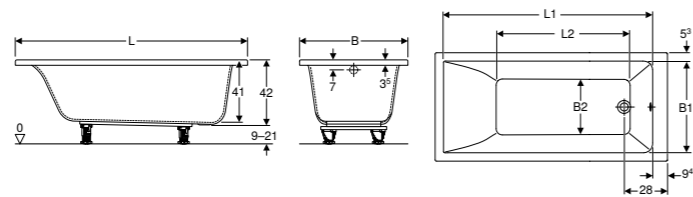

Egenskaper

Rektangulær • Utløp i fotende • Avløpsåpning \varnothing 52 mm • Det kan bores hull til kranen iht. EN 232

Art. nr.	NRF nr.	Farge / overflate	B [cm]	L [cm]	H [cm]	NOK/stk.
554.310.01.1	6215338	Hvit / Blank	70	140	42	5823
554.311.01.1	6215339	Hvit / Blank	70	150	42	5823
554.312.01.1	6215341	Hvit / Blank	70	160	42	5823
554.313.01.1	6215342	Hvit / Blank	75	160	42	6254
554.314.01.1	6215343	Hvit / Blank	70	170	42	5823
554.315.01.1	6215344	Hvit / Blank	75	170	42	6254
554.316.01.1	6215345	Hvit / Blank	80	180	42	6900

GEBERIT RENOVA PLAN REKTANGULÆRT BADEKAR DUO, MED STØTTEBEN

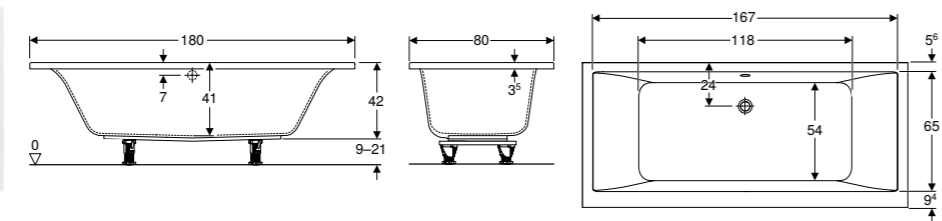

Egenskaper

Rektangulær • Egnet for to personer • Utløp eksentrisk på midten • Avløpsåpning \varnothing 52 mm • Det kan bores hull til kranen iht. EN 232

Art. nr.	NRF nr.	Farge / overflate	B [cm]	L [cm]	H [cm]	NOK/stk.
554.317.01.1	6215346	Hvit / Blank	80	180	42	7333

GEBERIT RENOVA COMFORT

GEBERIT RENOVA COMFORT SQUARE SERVANT UNIVERSELL UTFORMING

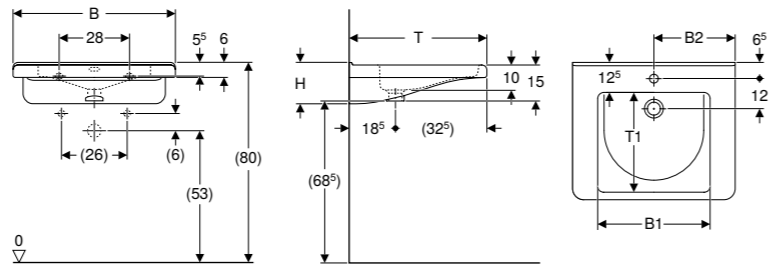

Egenskaper

Rektangulær design • Ergonomisk utformet front • Ergonomisk utformet armstøtter • Integrert innfelt grep • Flat servant • Innvendig servant med to nivåer for delvis fylling • Oppkant for direkte påsetting av speil

Art. nr.	NRF nr.	Farge / overflate	Kranhull	Overløp	H [cm]	T [cm]	NOK/stk.
B / bredde: 55 cm							
128555000	6057813	Hvit	Midten	Synlig	15,5	52,5	3215
128555600	6057814	Hvit / KeraTect	Midten	Synlig	15,5	52,5	4238
128557000	6057817	Hvit	Midten	Uten	15,5	52,5	3389
128557600	6057818	Hvit / KeraTect	Midten	Uten	15,5	52,5	4238
128556000	6057815	Hvit	Uten	Uten	15,5	52,5	3389
128556600	6057816	Hvit / KeraTect	Uten	Uten	15,5	52,5	4238
B / bredde: 60 cm							
128660000	6057824	Hvit	Midten	Synlig	15,5	55	3449
128660600	6057825	Hvit / KeraTect	Midten	Synlig	15,5	55	4473
128662000	6057828	Hvit	Midten	Uten	15,5	55	3631
128662600	6057829	Hvit / KeraTect	Midten	Uten	15,5	55	4473
128663000	6057831	Hvit	Uten	Synlig	15,5	55	3628
128661000	6057826	Hvit	Uten	Uten	15,5	55	3631
128661600	6057827	Hvit / KeraTect	Uten	Uten	15,5	55	4473
B / bredde: 65 cm							
128665000	6057832	Hvit	Midten	Synlig	15,5	55	3990
128665600	6057833	Hvit / KeraTect	Midten	Synlig	15,5	55	5014
128667000	6057836	Hvit	Midten	Uten	15,5	55	4174
128667600	6057837	Hvit / KeraTect	Midten	Uten	15,5	55	5014
128666000	6057834	Hvit	Uten	Uten	15,5	55	4174
128666600	6057835	Hvit / KeraTect	Uten	Uten	15,5	55	5014
B / bredde: 75 cm							
128575000	6057819	Hvit	Midten	Synlig	15,5	55	4415
128575600	6057821	Hvit / KeraTect	Midten	Synlig	15,5	55	5439
128576000	6057822	Hvit	Uten	Uten	15,5	55	4415
128576600	6057823	Hvit / KeraTect	Uten	Uten	15,5	55	5439

Kan kombineres med

- Geberit overløp for vannlås

GEBERIT RENOVA COMFORT VEGGHENGT TOALET, ØKT DYBDEMÅL, DELVIS SKJULT MONTERING, UNIVERSELL UTFORMING, RIMFREE

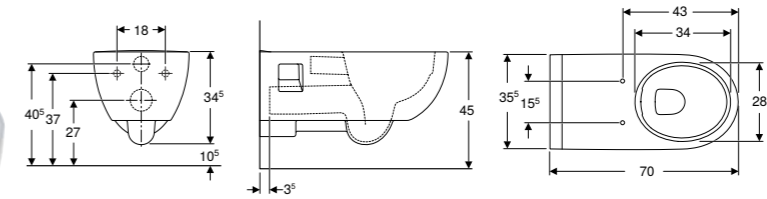

Egenskaper

Vegghengt • Rimfree • Universell utforming • Skyller med 4 l • Delvis skjult montering

Art. nr.	NRF nr.	Farge / overflate	B [cm]	H [cm]	T [cm]	NOK/stk.
500.693.01.1	6122935	Hvit	35,5	34,5	70	6221
500.693.01.8	6122936	Hvit / KeraTect	35,5	34,5	70	6999

Kan kombineres med

- Geberit Renova Comfort toalettsete universell utforming, antibakterielt, festing ovenfra → s. 271
- Geberit Renova Comfort toalettsete universell utformet, feste ovenfra → s. 271
- Geberit Renova Comfort toalettsete universell utforming, antibakterielt, festing ovenfra

GEBERIT RENOVA COMFORT VEGGHENGT TOALET, ØKT DYBDEMÅL, UNIVERSELL UTFORMING, RIMFREE

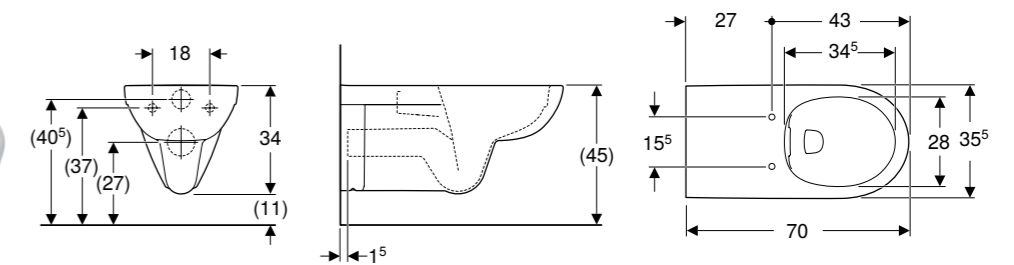

Egenskaper

Vegghengt • Rimfree • Universell utforming • Type 1, fullmengde 6 / 4 l, iht. EN 997 • Skyller med 4 l

Art. nr.	NRF nr.	Farge / overflate	B [cm]	H [cm]	T [cm]	NOK/stk.
208570000	6122681	Hvit	35,5	34	70	4980
208570600	6122682	Hvit / KeraTect	35,5	34	70	5746

Kan kombineres med

- Geberit Renova Comfort toalettsete universell utforming, antibakterielt, festing ovenfra → s. 271
- Geberit Renova Comfort toalettsete universell utformet, feste ovenfra → s. 271
- Geberit Renova Comfort toalettsete, universell utforming, antibakteriell, festing nedenfra → s. 270
- Geberit Renova Comfort toalettsete universell utforming, antibakterielt, festing ovenfra
- Geberit Renova Comfort toalettsete, universell utforming, antibakteriell, festing nedenfra

GEBERIT RENOVA COMFORT VEGGHENGT TOALETT, FORHØYET, SKJULT MONTERING, RIMFREE

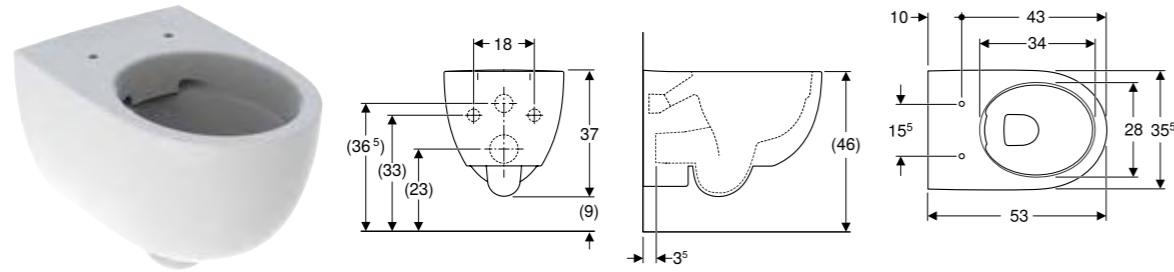

Egenskaper

Vegghengt • Rimfree • Enkelt feste med Easy Fast Fixing (type EFF3) • Skjult montering • Forhøyet keramikkoverkant 46 cm ved standard festehøyde

Art. nr.	NRF nr.	Farge / overflate	B [cm]	H [cm]	T [cm]	NOK/stk.
500.694.01.1	6122937	Hvit	35,5	37	53	6221
500.694.01.8	6122938	Hvit / KeraTect	35,5	37	53	6999

Kan kombineres med

- Geberit Renova Comfort toalettsete universell utforming, antibakterielt, festing ovenfra → s. 271
- Geberit Renova Comfort toalettsete universell utformet, feste ovenfra → s. 271
- Geberit Renova toalettsete, festing ovenfra
- Geberit Renova Comfort toalettsete universell utforming, antibakterielt, festing ovenfra
- Geberit AquaClean Tuma Comfort toalettsete → s. 286
- Geberit AquaClean Tuma Classic WC toalettsete → s. 286

GEBERIT RENOVA COMFORT TOALETTSETE, UNIVERSELL UTFORMING, ANTIBAKTERIELL, FESTING NEDENFRA

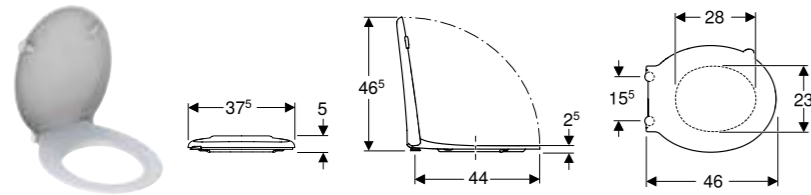

Egenskaper

Universell utforming • Hengselaksel av rustfritt stål, gjennomgående • Antibakteriell

Art. nr.	NRF nr.	Farge / overflate	SoftClose	NOK/stk.
572850000	6191735	Hvit	Nei	1556

Kan kombineres med

- Geberit Renova Comfort veggghengt toalett, økt dybdemål, universell utforming, rimfree → s. 269

GEBERIT RENOVA COMFORT TOALETTSETE FESTING NEDENFRA

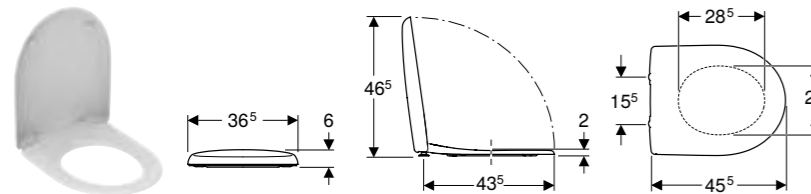

Art. nr.	NRF nr.	Farge / overflate	SoftClose	NOK/stk.
572050000	6191707	Hvit / Blank	Nei	1240

GEBERIT RENOVA COMFORT TOALETTSETE UNIVERSELL UTFORMING, ANTIBAKTERIELT, FESTING OVENFRA

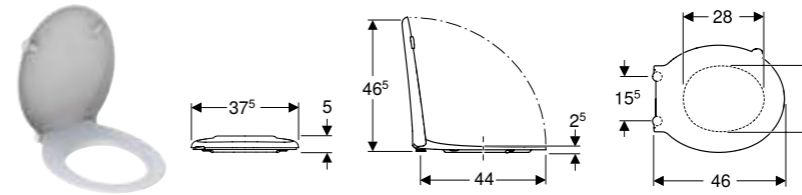

Egenskaper

Universell utforming • Hengselaksel av rustfritt stål, gjennomgående • Antibakteriell

Art. nr.	NRF nr.	Farge / overflate	SoftClose	NOK/stk.
500.679.01.1	6191737	Hvit	Nei	1556

Kan kombineres med

- Geberit Renova Comfort veggghengt toalett, forhøyet, skjult montering, Rimfree → s. 270
- Geberit Renova Comfort veggghengt toalett, økt dybdemål, delvis skjult montering, universell utforming, rimfree → s. 269
- Geberit Renova Comfort veggghengt toalett, økt dybdemål, universell utforming, rimfree → s. 269

GEBERIT RENOVA COMFORT TOALETTSETE UNIVERSELL UTFORMET, FESTE OVENFRA

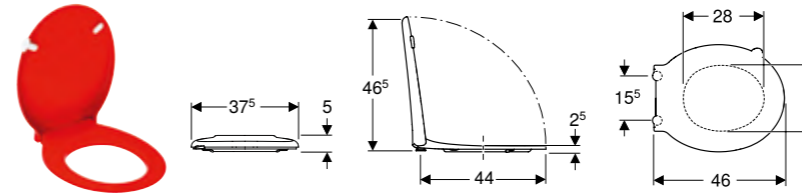

Egenskaper

Universell utforming • Hengselaksel av rustfritt stål, gjennomgående

Art. nr.	NRF nr.	Farge / overflate	SoftClose	NOK/stk.
500.679.01.2	6191738	Karminrød	Nei	1638

Kan kombineres med

- Geberit Renova Comfort veggghengt toalett, forhøyet, skjult montering, Rimfree → s. 270
- Geberit Renova Comfort veggghengt toalett, økt dybdemål, delvis skjult montering, universell utforming, rimfree → s. 269
- Geberit Renova Comfort veggghengt toalett, økt dybdemål, universell utforming, rimfree → s. 269

GEBERIT RENOVA

GEBERIT RENOVA REKTANGULÆRT BADEKAR MED FØTTER

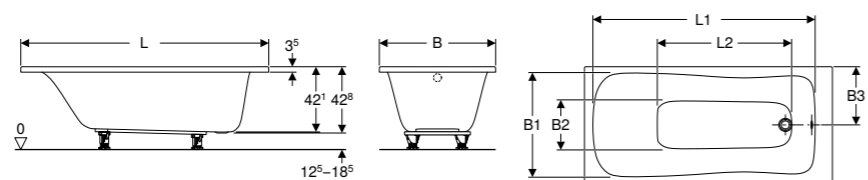

Egenskaper

Rektangulær • Utløp i fotende • Avløpsåpning \varnothing 52 mm • Det kan bores hull til kranen iht. EN 232

Art. nr.	NRF nr.	Farge / overflate	B [cm]	L [cm]	H [cm]	NOK/stk.
554.210.01.1	6215324	Hvit / Blank	70	140	42,8	5175
554.211.01.1	6215325	Hvit / Blank	70	150	42,8	5175
554.212.01.1	6215326	Hvit / Blank	70	160	42,8	5175
554.213.01.1	6215327	Hvit / Blank	75	160	42,8	5608
554.214.01.1	6215328	Hvit / Blank	70	170	42,8	5175
554.215.01.1	6215329	Hvit / Blank	75	170	42,8	5608
554.216.01.1	6215331	Hvit / Blank	80	180	42,8	6254

GEBERIT OPTION

GEBERIT OPTION BASIC SQUARE LYSSPEIL BELYSNING OPPE

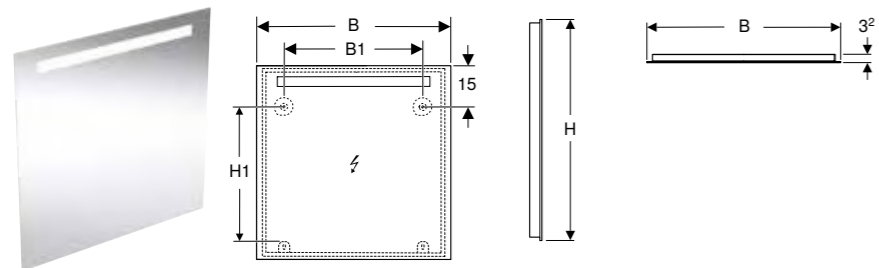

Egenskaper

Passer til alle bademosserier • LED-belysning • Slå lys på/av med veggbryter • Med Geberit oppheng FlexInstall

Art. nr.	NRF nr.	Farge / overflate	B [cm]	H [cm]	T [cm]	Lysstrøm [lm]	Lysfarge	NOK/stk.
502.803.00.1	7041523	Eloksert aluminium	40	70	3,2	499	3000	3093
502.804.00.1	7041524	Eloksert aluminium	50	70	3,2	539	3000	3224
502.805.00.1	7041525	Eloksert aluminium	60	70	3,2	702	3000	3421
502.806.00.1	7041526	Eloksert aluminium	70	70	3,2	881	3000	3553
502.807.00.1	7041527	Eloksert aluminium	80	70	3,2	991	3000	3716
502.808.00.1	7041528	Eloksert aluminium	90	70	3,2	1152	3000	3849
502.809.00.1	7041529	Eloksert aluminium	100	70	3,2	1273	3000	4210
502.810.00.1	7041531	Eloksert aluminium	120	70	3,2	1363	3000	4506
502.811.00.1	7041532	Eloksert aluminium	140	70	3,2	1533	3000	4803
502.812.00.1	7041533	Eloksert aluminium	60	90	3,2	702	3000	4111
502.813.00.1	7041534	Eloksert aluminium	80	90	3,2	991	3000	4440
502.814.00.1	7041535	Eloksert aluminium	100	90	3,2	1273	3000	4934
502.815.00.1	7041536	Eloksert aluminium	120	90	3,2	1363	3000	5559
502.816.00.1	7041537	Eloksert aluminium	140	90	3,2	1533	3000	6184

GEBERIT OPTION SQUARE LYSSPEIL BELYSNING OPPE

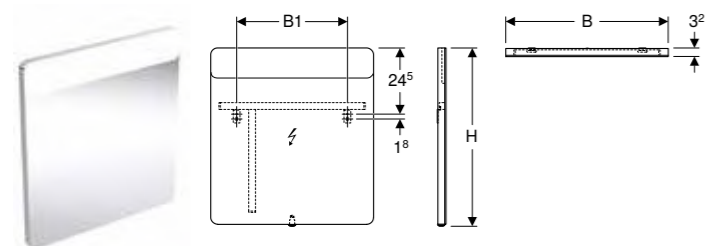

Egenskaper

Passer til alle bademosserier • LED-belysning • Bryter mekanisk

Art. nr.	NRF nr.	Farge / overflate	B [cm]	H [cm]	T [cm]	Lysstrøm [lm]	Lysfarge	NOK/stk.
819240000	7032344	Børstet aluminium	40	80	3,2	880	4200	6064
819260000	7032345	Børstet aluminium	60	65	3,2	1320	4200	7056
819270000	7032346	Børstet aluminium	70	65	3,2	1540	4200	7353
819200000	7032342	Børstet aluminium	90	65	3,2	1980	4200	8086

GEBERIT OPTION SQUARE LYSSPEIL BELYSNING PÅ BEGGE SIDER

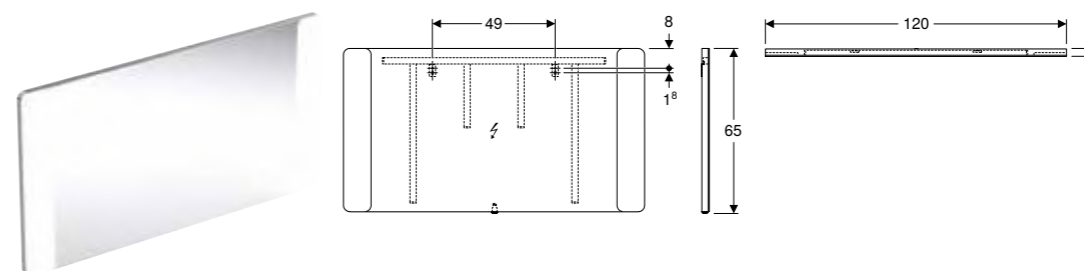

Egenskaper

Passer til alle bademosserier • LED-belysning • Bryter mekanisk

Art. nr.	NRF nr.	Farge / overflate	B [cm]	H [cm]	T [cm]	Lysstrøm [lm]	Lysfarge	NOK/stk.
819220000	7032343	Børstet aluminium	120	65	3	2860	4200	9190

GEBERIT OPTION PLUS SQUARE LYSSPEIL MED DIREKTE OG INDIREKTE BELYSNING

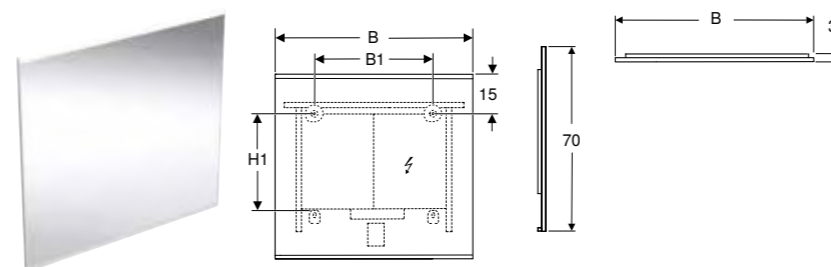

Egenskaper

Passer til alle bademosserier • LED-belysning • Direkte og indirekte belysning som kan dimmes trinnløst • Berøringssensorbryter for belysning, med orienteringslys • Med minnefunksjon for belysning • Orienteringslyset kan deaktiveres • Antidugg funksjon • Berøringssensorbryter for speiloppvarming, med rød indikatorlampe • Automatisk utkobling av duggfjerningsvarme etter 30 minutter • Med Geberit oppheng FlexInstall

Art. nr.	NRF nr.	Farge / overflate	H [cm]	T [cm]	Lysstrøm oppe [lm]	Lysstrøm nede [lm]	Lysfarge	NOK/stk.
B / bredde: 40 cm								
502.780.00.1	7041539	Eloksert aluminium	70	3,2	1500	350	3000	9110
502.780.14.1	7041548	Mattsvart / Eloksert aluminium	70	3,2	1500	350	3000	9374
B / bredde: 60 cm								
502.781.00.1	7041541	Eloksert aluminium	70	3,2	2300	550	3000	9440
502.781.14.1	7041549	Mattsvart / Eloksert aluminium	70	3,2	2300	550	3000	9703
B / bredde: 75 cm								
502.782.00.1	7041542	Eloksert aluminium	70	3,2	2900	700	3000	10230
502.782.14.1	7041551	Mattsvart / Eloksert aluminium	70	3,2	2900	700	3000	10558
B / bredde: 90 cm								
502.783.00.1	7041543	Eloksert aluminium	70	3,2	3500	850	3000	10920
502.783.14.1	7041552	Mattsvart / Eloksert aluminium	70	3,2	3500	850	3000	11249
B / bredde: 105 cm								
502.784.00.1	7041544	Eloksert aluminium	70	3,2	4600	1100	3000	11511
502.784.14.1	7041553	Mattsvart / Eloksert aluminium	70	3,2	4600	1100	3000	11840
B / bredde: 120 cm								
502.785.00.1	7041545	Eloksert aluminium	70	3,2	4000	1000	3000	12433
502.785.14.1	7041554	Mattsvart / Eloksert aluminium	70	3,2	4000	1000	3000	12761
B / bredde: 135 cm								
502.786.00.1	7041546	Eloksert aluminium	70	3,2	5200	1300	3000	14175
502.786.14.1	7041555	Mattsvart / Eloksert aluminium	70	3,2	5200	1300	3000	14538
B / bredde: 160 cm								
502.787.00.1	7041547	Eloksert aluminium	70	3,2	6200	1550	3000	15951
502.787.14.1	7041556	Mattsvart / Eloksert aluminium	70	3,2	6200	1550	3000	16445

GEBERIT OPTION ROUND LYSSPEIL MED DIREKTE OG INDIREKTE BELYSNING

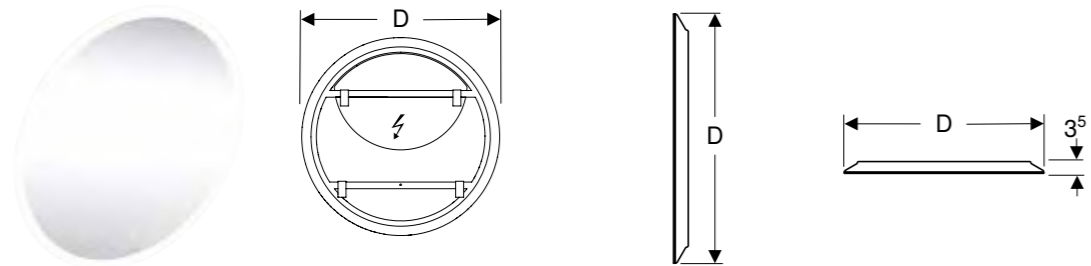

Egenskaper

Passer til alle baderomsserier • LED-belysning • Direkte og indirekte belysning som kan dimmes trinnløst • Berøringssensorbryter for belysning, med orienteringslys • Minnefunksjon for belysning via berøringssensorbryter • Orienteringslyset kan deaktiveres • Med Geberit oppheng FlexInstall

Art. nr.	NRF nr.	B [cm]	H [cm]	T [cm]	Lysstrøm [lm]	Lysfarge	NOK/stk.
502.796.00.1	7041557	50	50	3,5	4875	3000	6250
502.797.00.1	7041558	60	60	3,5	6045	3000	7073
502.798.00.1	7041559	75	75	3,5	7800	3000	8059
502.799.00.1	7041561	90	90	3,5	9750	3000	9209

GEBERIT OPTION OVAL LYSSPEIL MED INDIREKTE BELYSNING

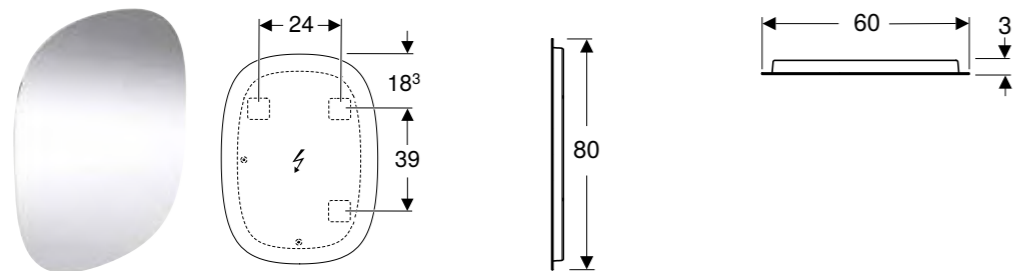

Egenskaper

Passer til alle baderomsserier • LED-belysning • Indirekte belysning • Kan monteres vertikalt og horisontalt • Slå lys på/av med veggbryter • Med Geberit oppheng FlexInstall

Art. nr.	NRF nr.	B [cm]	H [cm]	T [cm]	Lysstrøm [lm]	Lysfarge	NOK/stk.
502.800.00.1	7041538	60	80	3	850	3000	4605

GEBERIT OPTION BASIC SPEILSKAP MED BELYSNING OG TO DØRER

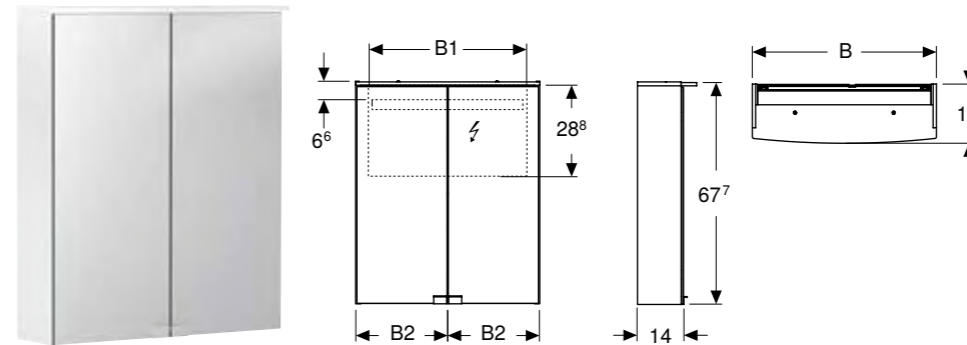

Egenskaper

Passer til alle baderomsserier • Sertifisert iht. FSC™ C134279 • LED-belysning • Bryter mekanisk • Stikkontakt montert på undersiden på venstre eller høyre side • Flyttbare glasshyller • Med to dører • Dør med speil på begge sider • Med orienteringslys på bryteren

Art. nr.	NRF nr.	Farge / overflate	B [cm]	H [cm]	T [cm]	Støpseltype	Lysstrøm [lm]	Lysfarge	NOK/stk.
500.257.00.1	7032191	Skapskrog: matt hvit / melaminbelagt Dører: innvendig og utvendig speilet	50	67,7	18	CEE 7/4 (Schuko)	1170	4200	6680
500.258.00.1	7032192	Skapskrog: matt hvit / melaminbelagt Dører: innvendig og utvendig speilet	56	67,7	18	CEE 7/4 (Schuko)	1300	4200	6876
500.273.00.1	7032193	Skapskrog: matt hvit / melaminbelagt Dører: innvendig og utvendig speilet	60	67,7	18	CEE 7/4 (Schuko)	1430	4200	6814

GEBERIT OPTION SPEILSKAP MED BELYSNING OG TO DØRER

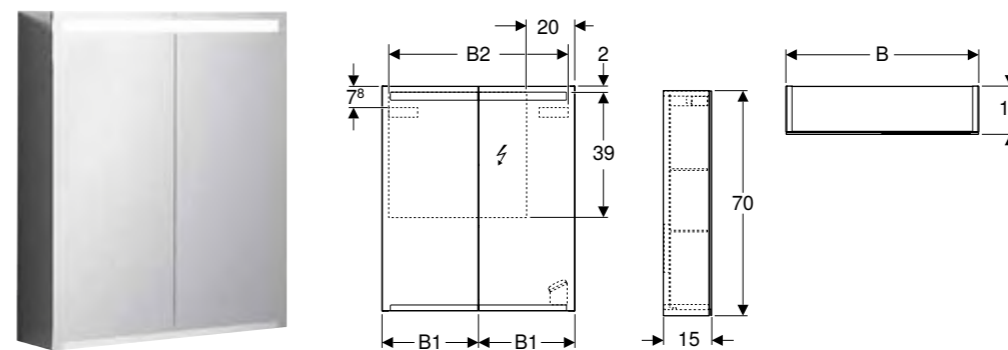

Egenskaper

Passer til alle baderomsserier • Sertifisert iht. FSC™ C134279 • LED-belysning • Indirekte belysning • Touch-sensorbryter for øvre lampe • Touch-sensorbryter for nedre lampe • Stikkontakt • Speil på sidene utvendig • Med to dører • Dør med speil på begge sider • Flyttbare glasshyller • Grep for åpning

Art. nr.	NRF nr.	Farge / overflate	B [cm]	H [cm]	T [cm]	Støpseltype	Lysstrøm [lm]	Lysfarge	NOK/stk.
500.582.00.1	7032111	Skapskrog: utvendig speilet Dører: innvendig og utvendig speilet	60	70	15	CEE 7/4 (Schuko)	935	4200	8691
500.205.00.1	7032113	Skapskrog: utvendig speilet Dører: innvendig og utvendig speilet	75	70	15	CEE 7/4 (Schuko)	1190	4200	9655
500.583.00.1	7032112	Skapskrog: utvendig speilet Dører: innvendig og utvendig speilet	90	70	15	CEE 7/4 (Schuko)	1445	4200	9855

GEBERIT OPTION SPEILSKAP MED BELYSNING OG TRE DØRER

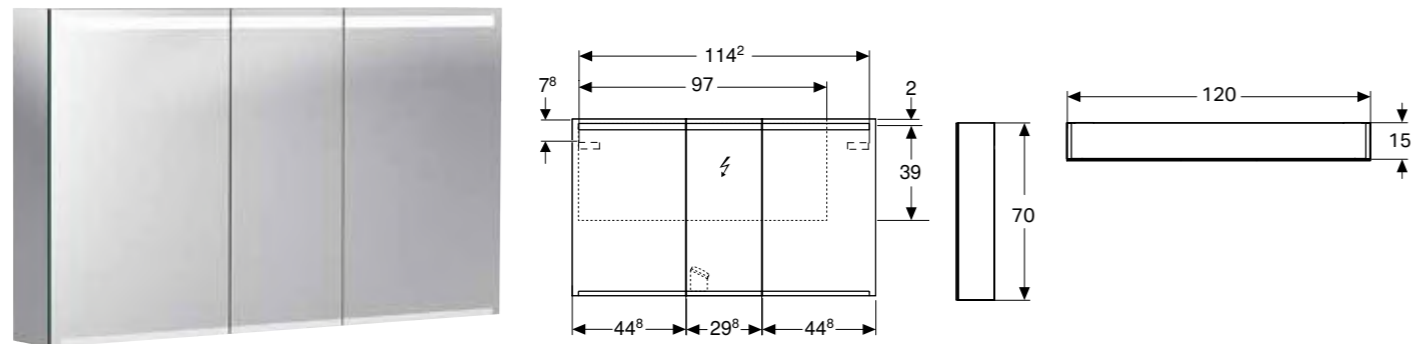

Egenskaper

Sertifisert iht. FSC™ C134279 • Passer til alle baderomsserier • LED-belysning • Indirekte belysning • Touch-sensorbryter for øvre lampe • Touch-sensorbryter for nedre lampe • Stikkontakt • Speil på sidene utvendig • Fuktbestandig • Med tre dører • Dør med speil på begge sider • Midtdørstopper på høyre side • Grep for åpning • Flyttbare glasshyller

Art. nr.	NRF nr.	Farge / overflate	B [cm]	H [cm]	T [cm]	Støpseltype	Lysstrøm [lm]	Lysfarge	NOK/stk.
500.207.00.1	7032175	Skapskrog: utvendig speilet Dører: innvendig og utvendig speilet	120	70	15	CEE 7/4 (Schuko)	1995	4200	12118

GEBERIT OPTION PLUS SPEILSKAP MED BELYSNING OG TRE DØRER

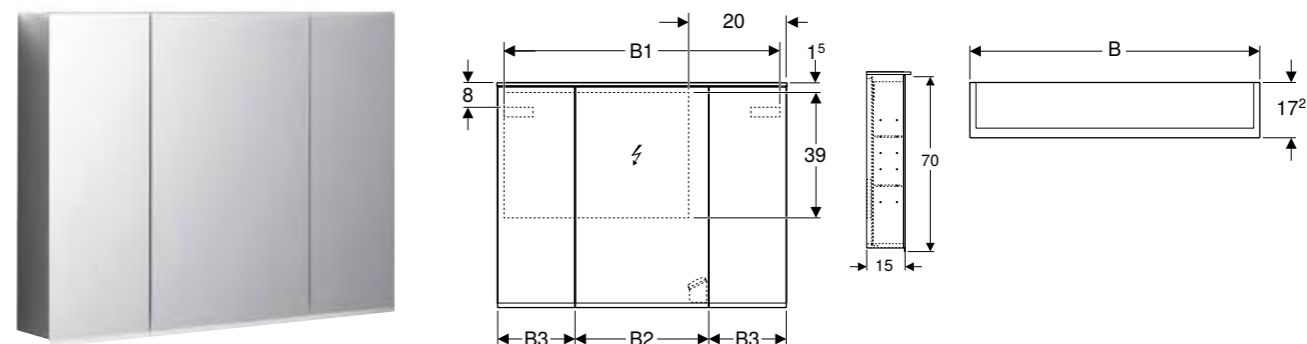

Egenskaper

Passer til alle baderomsserier • Sertifisert iht. FSC™ C134279 • LED-belysning • Indirekte belysning • Touch-sensorbryter for øvre lampe • Touch-sensorbryter for nedre lampe • Stikkontakt • Speil på sidene utvendig • Speil på baksiden • Fuktbestandig • Med tre dører • Dør med speil på begge sider • Midtdørstopper på høyre side • Grep for åpning • Flyttbare glasshyller • Magnetholder • Forstørrelsesspeil

Art. nr.	NRF nr.	Farge / overflate	B [cm]	H [cm]	T [cm]	Støpseltype	Lysstrøm [lm]	Lysfarge	NOK/stk.
500.594.00.1	7032188	Skapskrog: utvendig speilet Dører: innvendig og utvendig speilet	90	70	17,2	CEE 7/4 (Schuko)	1470	4200	13563
500.592.00.1	7032189	Skapskrog: utvendig speilet Dører: innvendig og utvendig speilet	120	70	17,2	CEE 7/4 (Schuko)	1890	4200	15883

GEBERIT OPTION PLUS SPEILSKAP MED BELYSNING OG TO DØRER

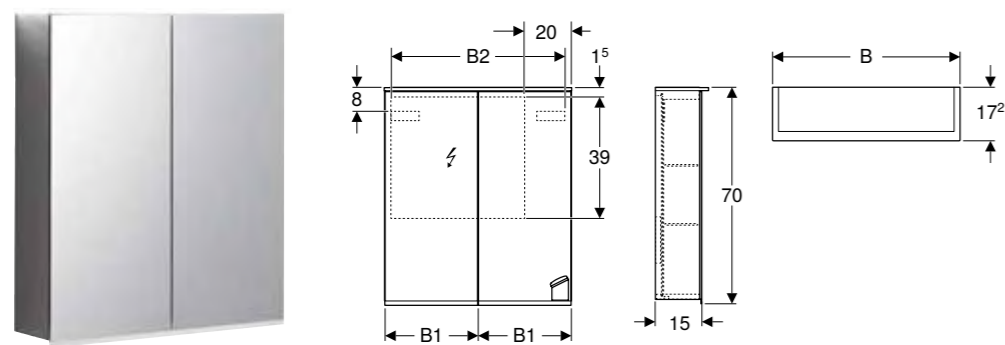

Egenskaper

Passer til alle baderomsserier • Sertifisert iht. FSC™ C134279 • LED-belysning • Indirekte belysning • Touch-sensorbryter for øvre lampe • Touch-sensorbryter for nedre lampe • Stikkontakt • Speil på sidene utvendig • Speil på baksiden • Med to dører • Dør med speil på begge sider • Flyttbare glasshyller • Forstørrelsesspeil • Magnetholder

Art. nr.	NRF nr.	Farge / overflate	B [cm]	H [cm]	T [cm]	Støpseltype	Lysstrøm [lm]	Lysfarge	NOK/stk.
500.593.00.1	7032176	Skapskrog: utvendig speilet Dører: innvendig og utvendig speilet	60	70	17,2	CEE 7/4 (Schuko)	1050	4200	11246
500.206.00.1	7032177	Skapskrog: utvendig speilet Dører: innvendig og utvendig speilet	75	70	17,2	CEE 7/4 (Schuko)	1260	4200	12968

GEBERIT AQUACLEAN DUSJTOALETTER

GEBERIT AQUACLEAN MERA COMFORT DUSJTOALET VEGGHENGT TOALET

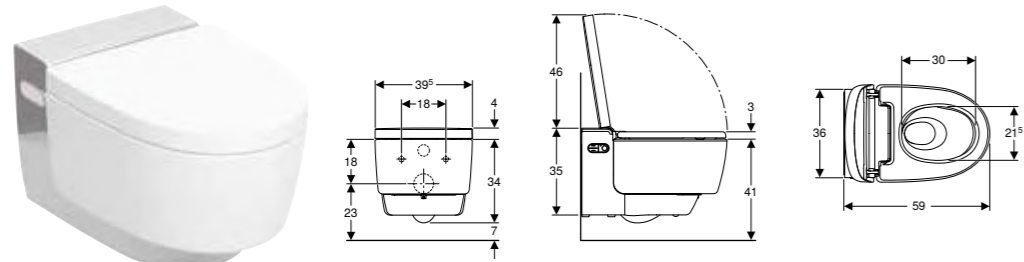

Egenskaper

Hybrid varmtvannssystem med gjennomstrømningsvarmer og varmtvannsbereder • Analdusj med WhirlSpray-dusjteknologi med dobbeltdyse • Separat ladydyse i beskyttet hvileposisjon • Justerbar dusjvanntemperatur • Strålestyrke kan justeres i fem trinn • Dusjarm kan posisjoneres i fem trinn • Justerbar pulserende dusjstråle (automatisk bevegelse av dusjarmen forover og bakover) • Automatisk forhånds- og etterrenngjøring av dusjdysen med ferskvann • Avkalkingsprogram • Toalettskål uten skyllekant med TurboFlush-spylleteknologi • Toalett med spesialglasur KeraTect • Brukeridentifikasjon • Luktavsug med keramikkfilter kan aktiveres • Luktavsug med etterløpsfunksjon • Tørker kan koples inn • Justerbar tørkerluftstyrke i 5 trinn • Tørkerarm kan trekkes ut • Justerbar tørkertemperatur • Toalettsete med setevarme som varmes opp raskt • Temperaturen til setevarmen kan justeres • Toalettsete og toalettlokk med SoftClose • Toalettlokk med SoftOpening • Berøringsfri åpning og lukking av toalettlokket • Aktivisering av orienteringslyset ved tilnærming • Orienteringslys kan justeres i sju farger • Funksjoner og innstillinger ved hjelp av fjernkontroll • Fire brukerprofiler kan programmeres • Kompatibel med Geberit Home-appen • Vanntilkopling på venstre side skjult bak toalettskålen • Strømtilkopling med fleksibel mantelledning med tre ledere, på høyre side skjult bak toalettskålen • Ekstern vanntilkopling, på venstre side mulig med tilbehør • Ekstern strømtilkopling, mulig med strømtilkobling til høyre • Lydisolering formontert • Godkjent iht. (DIN) EN 1717 / (DIN) EN 13077

Art. nr.	NRF nr.	Farge / overflate	B [cm]	H [cm]	T [cm]	NOK/stk.
146.211.11.1	6166081	Toalettskål: hvit / KeraTect Designdeksel: hvitt	39,5	38	59	53555
146.211.21.1	6166082	Toalettskål: hvit / KeraTect Designdeksel: blankforkrommet	39,5	38	59	54070

GEBERIT AQUACLEAN MERA CLASSIC DUSJTOALET VEGGHENGT TOALET

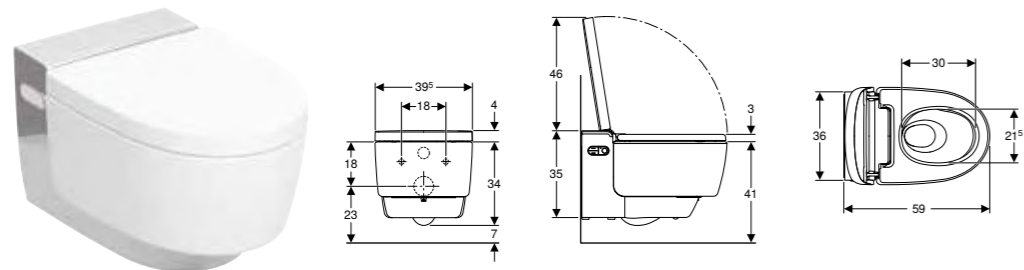

Egenskaper

Hybrid varmtvannssystem med gjennomstrømningsvarmer og varmtvannsbereder • Analdusj med WhirlSpray-dusjteknologi med dobbeltdyse • Separat ladydyse i beskyttet hvileposisjon • Justerbar dusjvanntemperatur • Strålestyrke kan justeres i fem trinn • Dusjarm kan posisjoneres i fem trinn • Justerbar pulserende dusjstråle (automatisk bevegelse av dusjarmen forover og bakover) • Automatisk forhånds- og etterrenngjøring av dusjdysen med ferskvann • Avkalkingsprogram • Toalettskål uten skyllekant med TurboFlush-spylleteknologi • Toalett med spesialglasur KeraTect • Brukeridentifikasjon • Luktavsug med keramikkfilter kan aktiveres • Luktavsug med etterløpsfunksjon • Tørker kan koples inn • Justerbar tørkerluftstyrke i 5 trinn • Tørkerarm kan trekkes ut • Justerbar tørkertemperatur • Toalettsete og toalettlokk med SoftClose • Toalettlokk med SoftOpening • Funksjoner og innstillinger ved hjelp av fjernkontroll • Fire brukerprofiler kan programmeres • Kompatibel med Geberit Home-appen • Vanntilkopling på venstre side skjult bak toalettskålen • Strømtilkopling med fleksibel mantelledning med tre ledere, på høyre side skjult bak toalettskålen • Ekstern vanntilkopling, på venstre side mulig med tilbehør • Ekstern strømtilkopling, mulig med strømtilkobling til høyre • Lydisolering formontert • Godkjent iht. (DIN) EN 1717 / (DIN) EN 13077

Art. nr.	NRF nr.	Farge / overflate	B [cm]	H [cm]	T [cm]	NOK/stk.
146.201.11.1	6166135	Toalettskål: hvit / KeraTect Designdeksel: hvitt	39,5	38	59	46345
146.201.21.1	6166136	Toalettskål: hvit / KeraTect Designdeksel: blankforkrommet	39,5	38	59	46963

GEBERIT AQUACLEAN SELA DUSJTOALET VEGGHENGT TOALET

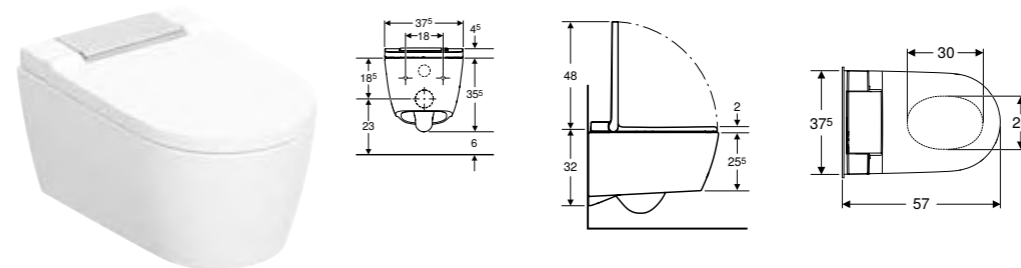

Egenskaper

Varmtvannsberedning ved hjelp av gjennomstrømningsovn • Analdusjer med WhirlSpray-dusjteknologi • Separat ladydyse i beskyttet hvileposisjon • Justerbar dusjvanntemperatur • Strålestyrke kan justeres i fem trinn • Dusjarm kan posisjoneres i fem trinn • Justerbar pulserende dusjstråle (automatisk bevegelse av dusjarmen forover og bakover) • Automatisk forhånds- og etterrenngjøring av dusjdysen med ferskvann • Avkalkingsprogram • Toalettskål uten skyllekant med TurboFlush-spylleteknologi • Brukeridentifikasjon • Toalettsete og toalettlokk med SoftClose • Toalettlokk med SoftOpening • Aktivisering av orienteringslyset ved hjelp av lysstyrkesensor • Orienteringslys kan justeres i sju farger • Funksjoner og innstillinger ved hjelp av fjernkontroll • Tre brukerprofiler kan programmeres • Kompatibel med Geberit Home-appen • Vanntilkopling på venstre side skjult bak toalettskålen • Strømtilkopling med fleksibel mantelledning med tre ledere, på høyre side skjult bak toalettskålen • Ekstern vanntilkopling, på venstre side mulig med tilbehør • Ekstern strømtilkopling, mulig med strømtilkobling til høyre • Godkjent iht. (DIN) EN 1717 / (DIN) EN 13077

Art. nr.	NRF nr.	Farge / overflate	B [cm]	H [cm]	T [cm]	NOK/stk.
146.221.11.1	6165811	Toalettskål: hvit / KeraTect Designdeksel: hvitt	37,5	39	56,5	30895
146.221.21.1	6165812	Toalettskål: hvit / KeraTect Designdeksel: blankforkrommet	37,5	39	56,5	31410
146.221.JT.1	6167122	Toalettskål: hvitt matt Designdeksel: hvitt matt	37,5	39	56,5	37899

GEBERIT AQUACLEAN SELA SQUARE DUSJTOALET VEGGHENGT TOALET

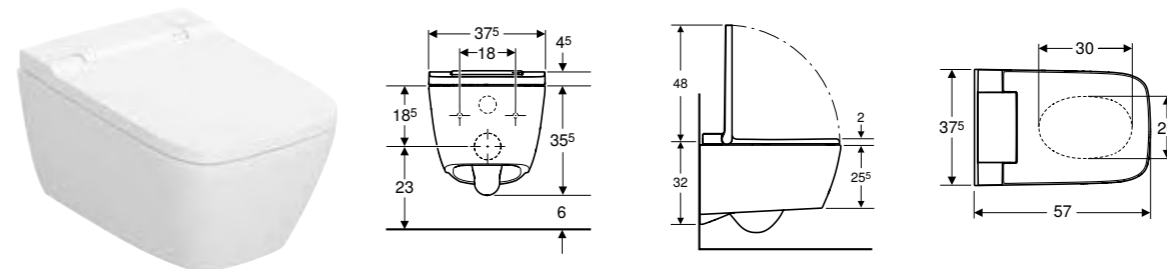

Egenskaper

Varmtvannsberedning ved hjelp av gjennomstrømningsovn • Analdusjer med WhirlSpray-dusjteknologi • Separat ladydyse i beskyttet hvileposisjon • Justerbar dusjvanntemperatur • Strålestyrke kan justeres i fem trinn • Dusjarm kan posisjoneres i fem trinn • Justerbar pulserende dusjstråle (automatisk bevegelse av dusjarmen forover og bakover) • Automatisk forhånds- og etterrenngjøring av dusjdysen med ferskvann • Avkalkingsprogram • Toalettskål uten skyllekant med TurboFlush-spylleteknologi • Brukeridentifikasjon • Toalettsete og toalettlokk med SoftClose • Toalettlokk med SoftOpening • Aktivisering av orienteringslyset ved hjelp av lysstyrkesensor • Orienteringslys kan justeres i sju farger • Funksjoner og innstillinger ved hjelp av fjernkontroll • Tre brukerprofiler kan programmeres • Kompatibel med Geberit Home-appen • Vanntilkopling på venstre side skjult bak toalettskålen • Strømtilkopling med fleksibel mantelledning med tre ledere, på høyre side skjult bak toalettskålen • Ekstern vanntilkopling, på venstre side mulig med tilbehør • Ekstern strømtilkopling, mulig med strømtilkobling til høyre • Godkjent iht. (DIN) EN 1717 / (DIN) EN 13077

Art. nr.	NRF nr.	Farge / overflate	B [cm]	H [cm]	T [cm]	NOK/stk.
146.250.01.1	6166514	Toalettskål: hvit / KeraTect Designdeksel: hvitt	37,5	40	57	33470
146.250.21.1	6166516	Toalettskål: hvit / KeraTect Designdeksel: blankforkrommet	37,5	40	57	34500

Kan leveres fra april 2024

GEBERIT AQUACLEAN TUMA COMFORT DUSJTOALETT VEGGHENGT TOALETT

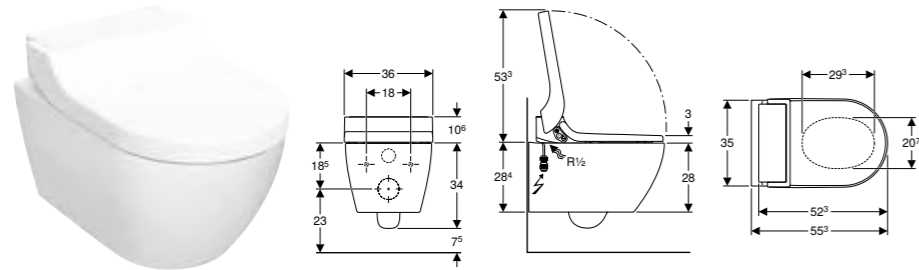

Egenskaper

Varmtvannsberedning ved hjelp av gjennomstrømningsovn • Analdusjer med WhirlSpray-dusjteknologi • Separat ladydyse i beskyttet hvileposisjon • Gjennomstrømningsovn kan deaktiveres • Dusjarm med dyse for anal- og vaginalområde kan trekkes ut • Strålestyrke kan justeres i fem trinn • Dusjarm kan posisjoneres i fem trinn • Justerbar pulserende dusjstråle (automatisk bevegelse av dusjarmen forover og bakover) • Automatisk forhånds- og etterrensing av dusjdysen med ferskvann • Avkalkingsprogram • Toalettskål uten spylekant • Enkelt feste med Easy Fast Fixing (type EFF3) • Toalett med spesialglasur KeraTect • Brukeridentifikasjon • Luktavsug med keramikkfilter kan aktiveres • Luktavsug med etterløpsfunksjon • Tørker kan koples inn • Toalettsete med setevarme som varmes opp raskt • Toalettsete og toalettlokk med SoftClose • Toalettlokk med SoftOpening • Funksjoner og innstillinger ved hjelp av fjernkontroll • Fire brukerprofiler kan programmeres • Kompatibel med Geberit Home-appen • Vanntilkopling på venstre side skjult bak toalettskålen • Strømtilkopling med fleksibel mantelledning med tre ledere, på høyre side skjult bak toalettskålen • Godkjent iht. (DIN) EN 1717 / (DIN) EN 13077 • Temperaturen på dusjvannet kan stilles inn med Geberit Home-appen • Temperaturen på tørkeren kan stilles inn med Geberit Home-appen • Temperaturen på toalettsetevarmen kan stilles inn med Geberit Home-appen

Art. nr.	NRF nr.	Farge / overflate	B [cm]	H [cm]	T [cm]	NOK/stk.
146.291.11.1	6166142	Toalettskål: hvit / KeraTect Designdeksel: hvitt	36	44,6	55,3	27599
146.291.FW.1	6166143	Toalettskål: hvit / KeraTect Designdeksel: Rustfritt stål, børstet	36	44,6	55,3	27805
146.291.SI.1	6166144	Toalettskål: hvit / KeraTect Designdeksel: Glass hvit	36	44,6	55,3	27805
146.291.SJ.1	6166145	Toalettskål: hvit / KeraTect Designdeksel: Glass svart	36	44,6	55,3	27805

Kan kombineres med

- Geberit Monolith modul for vegghengt toalett, 101 cm, frontkledning i steintøy → s. 299

GEBERIT AQUACLEAN TUMA CLASSIC DUSJTOALETT VEGGHENGT TOALETT

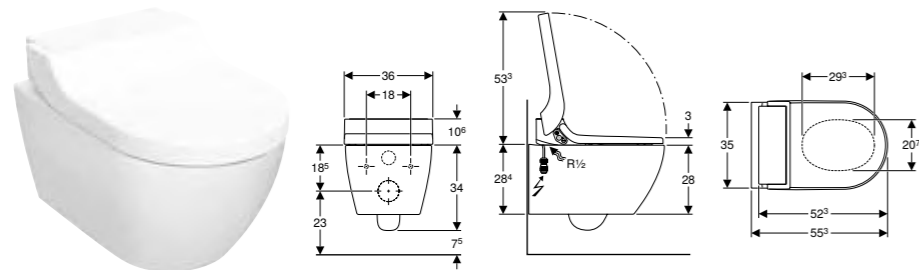

Egenskaper

Varmtvannsberedning ved hjelp av gjennomstrømningsovn • Analdusjer med WhirlSpray-dusjteknologi • Dusjarm med dyse for analområde kan trekkes ut • Strålestyrke kan justeres i fem trinn • Oscillerende dusj (automatisk bevegelse av dusjarmen for- og bakover) • Automatisk forhånds- og etterrensing av dusjdysen med ferskvann • Avkalkingsprogram • Toalettskål uten spylekant • Enkelt feste med Easy Fast Fixing (type EFF3) • Toalett med spesialglasur KeraTect • Toalettsete og toalettlokk med SoftClose • Toalettlokk med SoftOpening • Vann-tilkopling på venstre side skjult bak toalettskålen • Strømtilkopling med fleksibel mantelledning med tre ledere, på høyre side skjult bak toalettskålen • Godkjent iht. (DIN) EN 1717 / (DIN) EN 13077 • Kompatibel med Geberit Home-appen • Temperaturen på dusjvannet kan stilles inn med Geberit Home-appen • Gjennomstrømningsvarmeren kan deaktiveres med Geberit Home-appen • Dusjarm som kan posisjoneres i fem trinn med Geberit Home-appen

Art. nr.	NRF nr.	Farge / overflate	B [cm]	H [cm]	T [cm]	NOK/stk.
146.091.11.1	6166146	Toalettskål: hvit / KeraTect Designdeksel: hvitt	36	44,6	55,3	16475

IF: I ferd med å utløpe fra juli 2024

Kan kombineres med

- Geberit Monolith modul for vegghengt toalett, 101 cm, frontkledning i steintøy → s. 299

GEBERIT AQUACLEAN ALBA DUSJTOALETT VEGGHENGT TOALETT

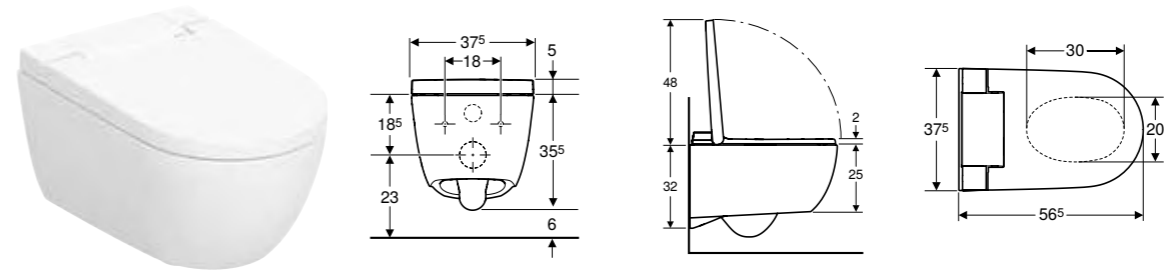

Egenskaper

Varmtvannsbereder via varmtvannsbeholder • Analdusjer med WhirlSpray-dusjteknologi • Strålestyrke kan justeres i fem trinn • Temperaturen på dusjvannet kan stilles inn med Geberit Home-appen • Dusjarm som kan posisjoneres i fem trinn med Geberit Home-appen • Justerbar pulserende dusjstråle (automatisk bevegelse av dusjarmen forover og bakover) • Automatisk forhånds- og etterrensing av dusjdysen med ferskvann • Avkalkingsprogram • Toalettskål uten skyllekant med TurboFlush-spylleteknologi • Brukeridentifikasjon • Toalettsete og toalettlokk med SoftClose • Toalettlokk med SoftOpening • Funksjoner kan utløses med fjernkontroll • Kompatibel med Geberit Home-appen • Vanntilkopling på venstre side skjult bak toalettskålen • Strømtilkopling med fleksibel mantelledning med tre ledere, på høyre side skjult bak toalettskålen • Ekstern vanntilkopling, på venstre side mulig med tilbehør • Ekstern strømtilkopling, mulig med strømtilkobling til høyre • Godkjent iht. (DIN) EN 1717 / (DIN) EN 13077

Art. nr.	NRF nr.	Farge / overflate	B [cm]	H [cm]	T [cm]	NOK/stk.
146.350.01.1	6166244	Toalettskål: hvit / KeraTect Designdeksel: hvitt	37,5	40,5	56,5	12495

Kan leveres fra april 2024

GEBERIT AQUACLEAN MERA CLASSIC DUSJTOALETT GULVSTÅENDE TOALETT

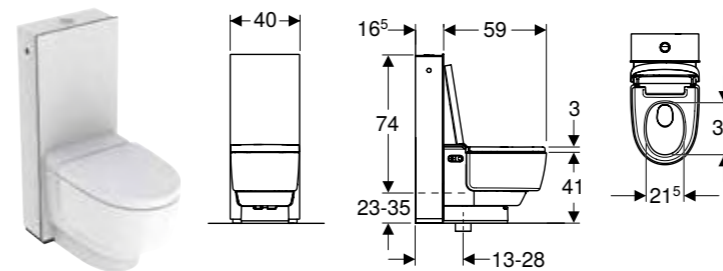

Egenskaper

Hybrid varmtvannssystem med gjennomstrømningsvarmer og varmtvannsbereder • Analdusj med WhirlSpray-dusjteknologi med dobbelt dyse • Separat ladydyse i beskyttet hvileposisjon • Justerbar dusjvannstemperatur • Strålestyrke kan justeres i fem trinn • Dusjarm kan posisjoneres i fem trinn • Justerbar pulserende dusjstråle (automatisk bevegelse av dusjarmen forover og bakover) • Automatisk forhånds- og etterrensing av dusjdysen med ferskvann • Avkalkingsprogram • Toalettskål uten skyllekant med TurboFlush-spylleteknologi • Toalett med spesialglasur KeraTect • Brukeridentifikasjon • Luktavsug med keramikkfilter kan aktiveres • Luktavsug med etterløpsfunksjon • Tørker kan koples inn • Justerbar tørkerluftstyrke i 5 trinn • Tørkerarm kan trekkes ut • Justerbar tørkertemperatur • Toalettsete og toalettlokk med SoftClose • Toalettlokk med SoftOpening • Lydisolering formontert • Funksjoner og innstillinger ved hjelp av fjernkontroll • Fire brukerprofiler kan programmeres • Kompatibel med Geberit Home-appen • Ekstern vanntilkopling, mulig med tilbehør • Strømtilkopling med fleksibel mantelledning med tre ledere, på høyre side skjult bak toalettskålen • Ekstern strømtilkopling, mulig med strømtilkobling til høyre • Med integrert synlig systerne • Setehøyde mellom 44 og 56 cm kan stilles inn under installasjonen • Toalettskyll kan utløses med fjernkontroll • Godkjent iht. (DIN) EN 1717 / (DIN) EN 13077

Art. nr.	NRF nr.	Farge / overflate	B [cm]	H [cm]	T [cm]	NOK/stk.
146.241.11.1	6166162	Toalettskål: hvit / KeraTect Designdeksel: hvitt Kledning systerne: høytrykkslaminatplate hvit	40	44	59	64723

GEBERIT AQUACLEAN TUMA COMFORT DUSJTOALETT GULVSTÅENDE TOALETT, OVERFLATEJEVNT

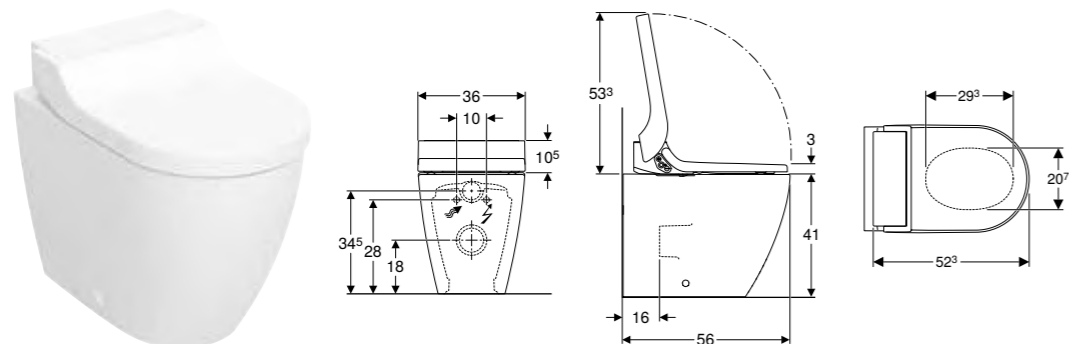

Egenskaper

Varmtvannsberedning ved hjelp av gjennomstrømningsovn • Analdusjer med WhirlSpray-dusjteknologi • Separat ladydyse i beskyttet hvileposisjon • Gjennomstrømningsovn kan deaktiveres • Dusjarm med dyse for anal- og vaginalområde kan trekkes ut • Strålestyrke kan justeres i fem trinn • Dusjarm kan posisjoneres i fem trinn • Justerbar pulserende dusjstråle (automatisk bevegelse av dusjarmer forover og bakover) • Automatisk forhånds- og etterrenngjøring av dusjdysen med ferskvann • Avkalkingsprogram • Toalettsskål uten spylekant • Toalett med spesialglasur KeraTect • Brukeridentifikasjon • Luktavsug med keramikkfilter kan aktiveres • Luktavsug med etterløpsfunksjon • Tørker kan koples inn • Toalettsete med setevarme som varmes opp raskt • Toalettsete og toalettlokk med SoftClose • Toalettlokk med SoftOpening • Funksjoner og innstillinger ved hjelp av fjernkontroll • Fire brukerprofiler kan programmeres • Vanntilkopling på venstre side skjult bak toalettsskålen • Strømtilkopling med fleksibel mantelledning med tre ledere, på høyre side skjult bak toalettsskålen • Gulvtilkoblinger på 6–28 cm fra veggen i kombinasjon med Geberit Monolith modul for gulvstående toalett mulig • Godkjent iht. (DIN) EN 1717 / (DIN) EN 13077 • Kompatibel med Geberit Home-appen • Temperaturen på dusjvannet kan stilles inn med Geberit Home-appen • Temperaturen på tørkeren kan stilles inn med Geberit Home-appen • Temperaturen på toalettsetevarmen kan stilles inn med Geberit Home-appen • Kan kombineres med Geberit Monolith modul for gulvstående toalett

Art. nr.	NRF nr.	Farge / overflate	B [cm]	H [cm]	T [cm]	NOK/stk.
146.310.11.1	6166186	Toalettsskål: hvit / KeraTect Designdeksel: hvitt	36	44	56	29350
146.310.FW.1	6166187	Toalettsskål: hvit / KeraTect Designdeksel: Rustfritt stål, børstet	36	44	56	30380
146.310.SI.1	6166188	Toalettsskål: hvit / KeraTect Designdeksel: Glass hvit	36	44	56	29865
146.310.SJ.1	6166189	Toalettsskål: hvit / KeraTect Designdeksel: Glass svart	36	44	56	29865

GEBERIT AQUACLEAN TUMA CLASSIC DUSJTOALETT GULVSTÅENDE TOALETT, OVERFLATEJEVNT

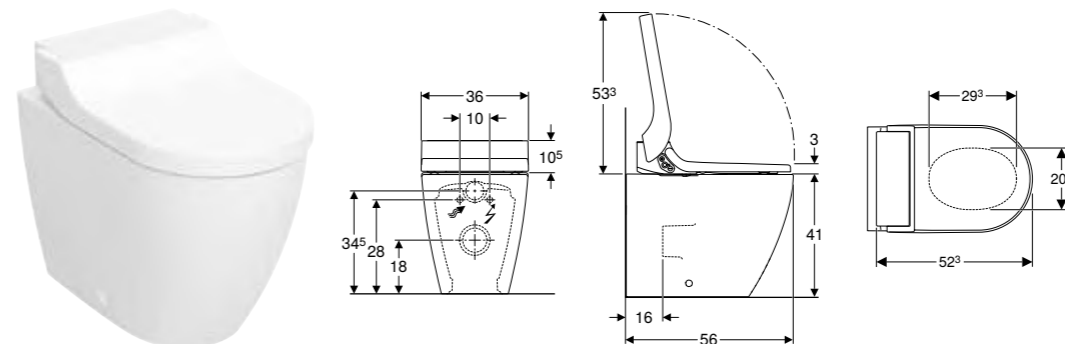

Egenskaper

Varmtvannsberedning ved hjelp av gjennomstrømningsovn • Analdusjer med WhirlSpray-dusjteknologi • Dusjarm med dyse for analområde kan trekkes ut • Strålestyrke kan justeres i fem trinn • Oscillerende dusj (automatisk bevegelse av dusjarmer for- og bakover) • Automatisk forhånds- og etterrenngjøring av dusjdysen med ferskvann • Avkalkingsprogram • Toalettsskål uten spylekant • Toalett med spesialglasur KeraTect • Toalettsete og toalettlokk med SoftClose • Toalettlokk med SoftOpening • Vanntilkopling på venstre side skjult bak toalettsskålen • Strømtilkopling med fleksibel mantelledning med tre ledere, på høyre side skjult bak toalettsskålen • Godkjent iht. (DIN) EN 1717 / (DIN) EN 13077 • Kompatibel med Geberit Home-appen • Temperaturen på dusjvannet kan stilles inn med Geberit Home-appen • Gjennomstrømningsvarmeren kan deaktiveres med Geberit Home-appen • Dusjarm som kan posisjoneres i fem trinn med Geberit Home-appen • Gulvtilkoblinger på 6–28 cm fra veggen i kombinasjon med Geberit Monolith modul for gulvstående toalett mulig • Kan kombineres med Geberit Monolith modul for gulvstående toalett

Art. nr.	NRF nr.	Farge / overflate	B [cm]	H [cm]	T [cm]	NOK/stk.
146.320.11.1	6166191	Toalettsskål: hvit / KeraTect Designdeksel: hvitt	36	44	56	19050

IF: I ferd med å utløpe fra juli 2024

GEBERIT AQUACLEAN TUMA COMFORT TOALETTSETE

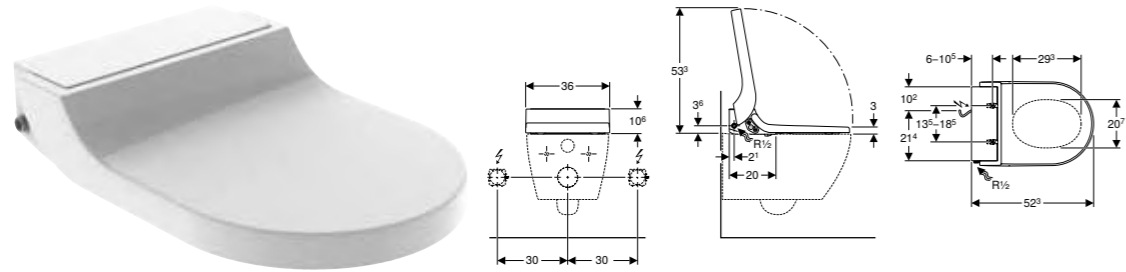

Egenskaper

Varmtvannsberedning ved hjelp av gjennomstrømningsovn • Analdusjer med WhirlSpray-dusjteknologi • Separat ladydysse i beskyttet hvileposisjon • Gjennomstrømningsovn kan deaktiveres • Dusjarm med dyse for anal- og vaginalområde kan trekkes ut • Strålestyrke kan justeres i fem trinn • Dusjarm kan posisjoneres i fem trinn • Justerbar pulserende dusjstråle (automatisk bevegelse av dusjarmer forover og bakover) • Automatisk forhånds- og etterrenngjøring av dusjdysen med ferskvann • Avkalkingsprogram • Brukeridentifikasjon • Luktavsug med keramikkfilter kan aktiveres • Luktavsug med etterløpsfunksjon • Tørker kan koples inn • Toalettsete med setevarme som varmes opp raskt • Toalettsete og toalettlokk med SoftClose • Toalettlokk med SoftOpening • Funksjoner og innstillinger ved hjelp av fjernkontroll • Fire brukerprofiler kan programmeres • Vanntilkopling på venstre side • Strømtilkopling bak, med mulighet for skjult legging mot venstre eller høyre • Strømkabel kan forkortes • Godkjent iht. (DIN) EN 1717 / (DIN) EN 13077 • Kompatibel med Geberit Home-appen • Temperaturen på dusjvannet kan stilles inn med Geberit Home-appen • Temperaturen på tørkeren kan stilles inn med Geberit Home-appen • Temperaturen på toalettsetevarmen kan stilles inn med Geberit Home-appen

Art. nr.	NRF nr.	Farge / overflate	NOK/stk.
146.271.11.1	6166137	Hvit	23186
146.271.FW.1	6166138	Syrefast stål børstet	23449
146.271.SI.1	6166139	Hvit / Glass	23449
146.271.SJ.1	6166141	Svart / Glass	23449

Kan kombineres med

- Gulvstående toalett, for Geberit AquaClean Tuma
- Vegghengt toalett for innbyggings sistene, for Geberit AquaClean Tuma
- Geberit ONE sett vegghengt toalett, skjult montering, TurboFlush, med toalettsete → s. 193
- Geberit iCon vegghengt toalett, skjult montering, Rimfree → s. 246
- Geberit Renova Comfort vegghengt toalett, forhøyet, skjult montering, Rimfree → s. 270
- Geberit iCon gulvstående toalett, overflatejevn, skjult montering, Rimfree → s. 249

GEBERIT AQUACLEAN TUMA CLASSIC WC TOALETTSETE

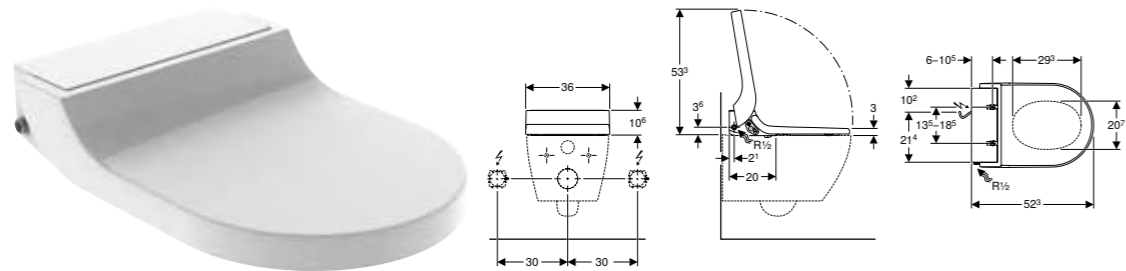

Egenskaper

Varmtvannsberedning ved hjelp av gjennomstrømningsovn • Analdusjer med WhirlSpray-dusjteknologi • Dusjarm med dyse for analområde kan trekkes ut • Strålestyrke kan justeres i fem trinn • Oscillerende dusj (automatisk bevegelse av dusjarmer for- og bakover) • Automatisk forhånds- og etterrenngjøring av dusjdysen med ferskvann • Avkalkingsprogram • Toalettsete og toalettlokk med SoftClose • Toalettlokk med SoftOpening • Vanntilkopling på venstre side • Strømtilkopling bak, med mulighet for skjult legging mot venstre eller høyre • Strømkabel kan forkortes • Godkjent iht. (DIN) EN 1717 / (DIN) EN 13077 • Kompatibel med Geberit Home-appen • Temperaturen på dusjvannet kan stilles inn med Geberit Home-appen • Gjennomstrømningsvarmeren kan deaktiveres med Geberit Home-appen • Dusjarm som kan posisjoneres i fem trinn med Geberit Home-appen

Art. nr.	NRF nr.	Farge / overflate	NOK/stk.
146.071.11.1	6165932	Hvit	11789

Kan kombineres med

- Gulvstående toalett, for Geberit AquaClean Tuma
- Vegghengt toalett for innbyggings sistene, for Geberit AquaClean Tuma
- Geberit ONE sett vegghengt toalett, skjult montering, TurboFlush, med toalettsete → s. 193
- Geberit iCon vegghengt toalett, skjult montering, Rimfree → s. 246
- Geberit Renova Comfort vegghengt toalett, forhøyet, skjult montering, Rimfree → s. 270
- Geberit iCon gulvstående toalett, overflatejevn, skjult montering, Rimfree → s. 249

GEBERIT AQUACLEAN 4000 SETT TOALETTSETE MED VEGGHENGT TOALET

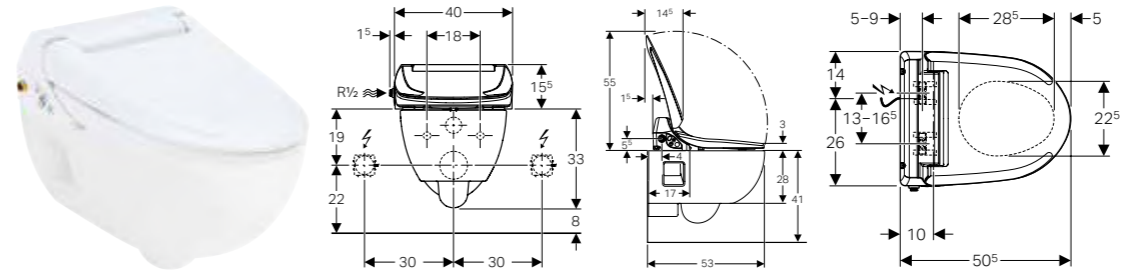

Egenskaper

Toalettsskål uten spylekant • Toalett med smussavvisende keramikkoverflate • Toalettsete og toalettlokk med SoftClose • Integrert varmtvannsbereder • Dusjarm med dyse for analområde kan trekkes ut • Strålestyrke kan justeres i fem trinn • Automatisk forhånds- og etterrenngjøring av dusjdysen med ferskvann • Dusjstrålen kjøler ned langsomt og kontinuerlig under vaskeprosedyren • Driftsmodusen til varmtvannsberederen kan justeres (PÅ / AV / energisparemodus) • Brukeridentifikasjon for klargjøring av varmtvann • Sist brukte innstillinger lagres automatisk • Vanntilkopling på venstre side • Strømtilkopling bak, med mulighet for skjult legging mot venstre eller høyre • Strømkabel kan forkortes • Godkjent iht. (DIN) EN 1717 / (DIN) EN 13077

Art. nr.	NRF nr.	Farge / overflate	Støpseltype	NOK/stk.
146.135.11.1	6166073	Hvit	CEE 7/7	11133

GEBERIT AQUACLEAN 4000 TOALETTSETE

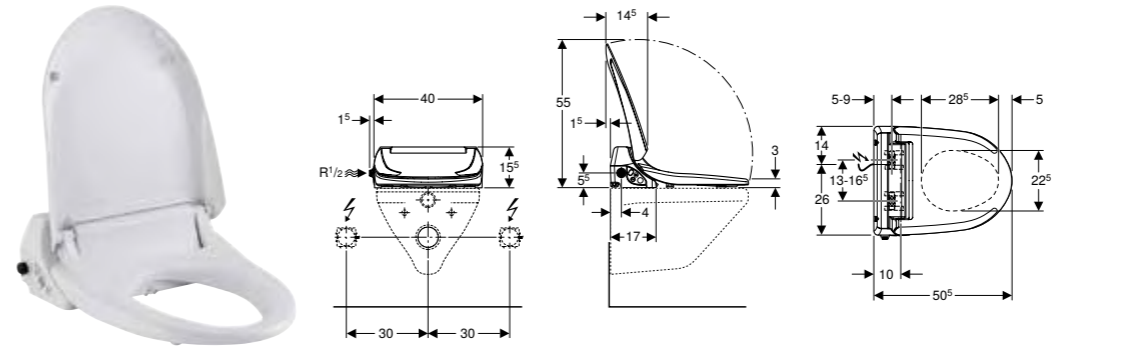

Egenskaper

Toalettsete og toalettlokk med SoftClose • Integrert varmtvannsbereder • Dusjarm med dyse for analområde kan trekkes ut • Strålestyrke kan justeres i fem trinn • Automatisk forhånds- og etterrenngjøring av dusjdysen med ferskvann • Dusjstrålen kjøler ned langsomt og kontinuerlig under vaskeprosedyren • Driftsmodusen til varmtvannsberederen kan justeres (PÅ / AV / energisparemodus) • Brukeridentifikasjon for klargjøring av varmtvann • Sist brukte innstillinger lagres automatisk • Vanntilkopling på venstre side • Strømtilkopling bak, med mulighet for skjult legging mot venstre eller høyre • Strømkabel kan forkortes • Godkjent iht. (DIN) EN 1717 / (DIN) EN 13077

Art. nr.	NRF nr.	Farge / overflate	Støpseltype	NOK/stk.
146.130.11.2	6165866	Alpehvit	CEE 7/7	8235

DESIGNPLATE FOR GEBERIT AQUACLEAN DUSJTOALETT

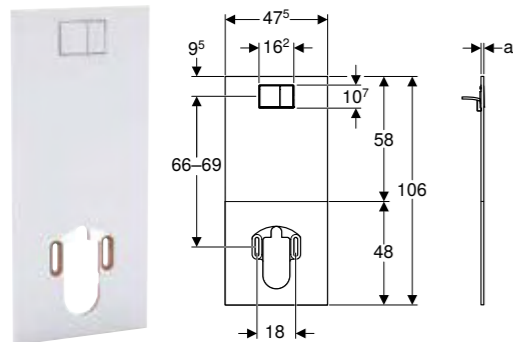

Egenskaper

Passer ved avstand 66–69 cm, målt fra midten av betjeningsplaten til midten av keramikkfestet • Tilbehørssett kan monteres og demonteres uten skade på flisoverflaten • Deksel med integrert betjening for dobbeltskyl • Betjeningsplate matt forkrommet • Overflatejevn betjening • Skjult ført vanntilkopling • Strømkabel kan legges bak dekselet

Art. nr.	Farge / overflate	Materiale	NOK/stk.
115.328.SI.1	Hvit / Glass	Høytrykkslaminatplate / glass	13445
115.328.SJ.1	Svart / Glass	Høytrykkslaminatplate / glass	13445

DESIGNPLATE FOR GEBERIT AQUACLEAN TOALETTSET

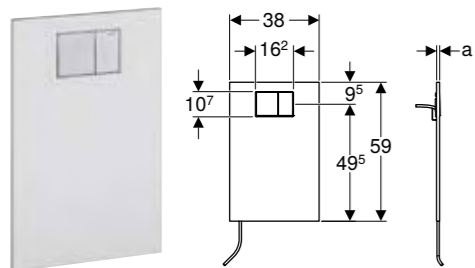

Egenskaper

Tilbehørssett kan monteres og demonteres uten skade på flisoverflaten • Deksel med integrert betjening for dobbeltskyl • Overflatejevn betjening • Betjeningsplate matt forkrommet • Skjult ført vanntilkopling i dekselet

Art. nr.	NRF nr.	Farge / overflate	Materiale	NOK/stk.
115.322.11.1	6165804	Alpehvit	Høytrykkslaminatplate	4391
115.324.SI.1		Hvit / Glass	Høytrykkslaminatplate / glass	10088
115.324.SJ.1		Svart / Glass	Høytrykkslaminatplate / glass	10088

PANSERSLANGE MED KULEVENTIL TIL GEBERIT AQUACLEAN ALBA / SELA



Art. nr.
147.077.00.1

Kan leveres fra april 2024

STRØMKABEL FOR GEBERIT AQUACLEAN ALBA, TIL POWER & CONNECT BOX



Egenskaper

Lengde 85 cm • Koplingskontakt formontert

Art. nr. Farge / overflate

147.078.00.1 Hvit

Kan leveres fra april 2024

VEGGBETJENINGSPANEL FOR GEBERIT AQUACLEAN

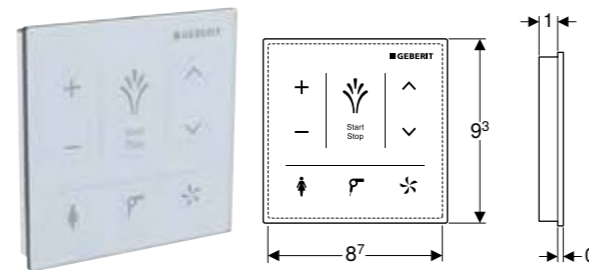

Egenskaper

Kapasitivt brukergrensesnitt • Overflate av glass • Forbindelse via Bluetooth • Strømforsyning ved hjelp av batteri • Advarsel ved svakt batteri

Art. nr.	NRF nr.	Farge / overflate	B [cm]	H [cm]	NOK/stk.
147.038.SI.1	6165805	Hvit / Glass	9,3	9,3	3585
147.038.SJ.1	6165806	Svart / Glass	9,3	9,3	3585

VEGGBETJENINGSPANEL FOR GEBERIT AQUACLEAN SELA

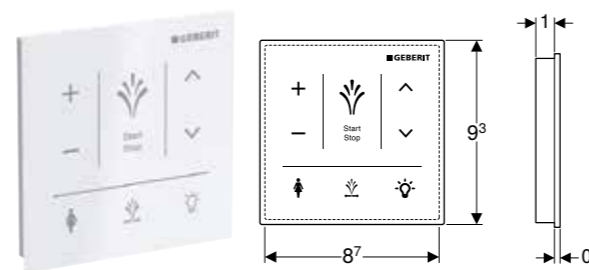

Egenskaper

Kapasitivt brukergrensesnitt • Overflate av glass • Forbindelse via Bluetooth • Strømforsyning ved hjelp av batteri • Advarsel ved svakt batteri

Art. nr.	Farge / overflate	B [cm]	H [cm]	NOK/stk.
147.041.SI.1	Hvit / Glass	9,3	9,3	3585

VEGGBETJENINGSPANEL BERØRINGSFRITT, FOR GEBERIT AQUACLEAN

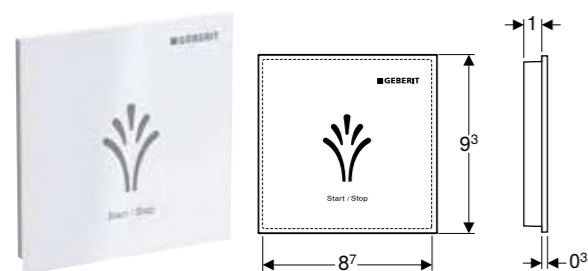

Egenskaper

Kapasitivt brukergrensesnitt • Berøringsfri utløsning • Overflate av plast • Forbindelse via Bluetooth • Strømforsyning ved hjelp av batteri • Advarsel ved svakt batteri

Art. nr.	Farge / overflate	NOK/stk.
147.044.00.1	Hvit / Plast	3585

STOR FJERNKONTROLL, TIL GEBERIT AQUACLEAN (FRA BYGGEÅR 2024)



Egenskaper

For enkel bruk • Til enkel utskifting • Selvklebende holder, med magneter • Display på baksiden, for innstillinger

Art. nr.	NRF nr.	Farge / overflate
245.840.01.1	6166788	Hvit

Kan leveres fra juni 2024

FJERNKONTROLL TIL GEBERIT AQUACLEAN MERA CLASSIC DUSJTOALETT GULVSTÅENDE TOALETT (FRA PRODUKSJONSÅR 2024)



Egenskaper

For enkel bruk • Til enkel utskifting • Selvklebende holder, med magneter • Display på baksiden, for innstillinger

Art. nr.	NRF nr.	Farge / overflate
245.830.01.1	6166789	Hvit

Kan leveres fra juni 2024

FJERNKONTROLL TIL GEBERIT AQUACLEAN SELA (FRA PRODUKSJONSÅR 2024)



Egenskaper

For enkel bruk • Til enkel utskifting • Selvklebende holder, med magneter • Display på baksiden, for innstillinger

Art. nr.	NRF nr.	Farge / overflate
245.820.01.1	6166791	Hvit

Kan leveres fra april 2024

LITEN FJERNKONTROLL, TIL GEBERIT AQUACLEAN (FRA PRODUKSJONSÅR 2024)



Egenskaper

For enkel bruk • Til enkel utskifting • Selvklebende holder, med magneter

Art. nr.	NRF nr.	Farge / overflate
245.368.01.1	6166792	Hvit

Kan leveres fra april 2024

GEBERIT BAMBINI

GEBERIT BAMBINI LEKE- OG VASKEOMRÅDE, MED TO VASKEPLASSER, DYPERE SERVANT TIL VENSTRE

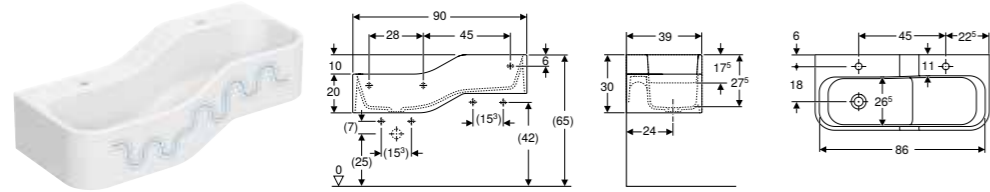

Egenskaper

To vaskeplasser • To forskjellige høyder • Kompakt dybde • Integriert lekeområde med sklie • Avrundede kanter for å unngå skader • Slagfast • Ripefast • Enkel rengjøring • Sømløse overflatereparasjoner

Art. nr.	NRF nr.	Farge / overflate	Overløp	B [cm]	H [cm]	T [cm]	NOK/stk.
Kranhull: Venstre og høyre							
502.973.00.1	6157007	Servantområde: alpehvit Dekor: ingen	Uten	90	30	39	17170

Kan leveres fra april 2024

Kan kombineres med

- Geberit Bambini servantkran, blander med enkel hendel → s. 293
- Geberit Bambini servantkran batteridrift → s. 295
- Geberit Bambini servantkran nettdrift → s. 294

GEBERIT BAMBINI SERVANTKRAN, BLANDER MED ENKEL HENDEL, FLERFARGET

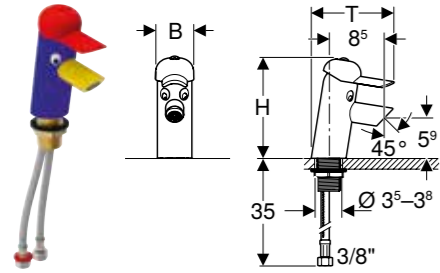

Egenskaper

Barnevennlig design • Armaturgruppe I i henhold til DIN 4109 • Ettgreps blandebatteri • Volumstrømbegrensning med luftregulator • Med integrert tibakeslagskant • Pulverlakkert hus • Hendel i ABS • Trefarget

Art. nr.	NRF nr.	Farge / overflate	B [cm]	H [cm]	T [cm]	Blander	NOK/stk.
571600000	4422086	Hatt: karminrød Hovedenhet: ultramarinblå Utløp: trafikkgul	5,6	14,5	13	Med blander	4589

Kan kombineres med

- Geberit Bambini leke- og vaskeområde, for fire servantkraner, dypere servant til venstre
- Geberit Bambini leke- og vaskeområde, for tre servantkraner, dypere servant til venstre
- Geberit Bambini leke- og vaskeområde, for to servantkraner
- Geberit Bambini leke- og vaskeområde, for fire servantkraner, dypere servant til høyre
- Geberit Bambini leke- og vaskeområde, for tre servantkraner, dypere servant til høyre

GEBERIT BAMBINI SERVANTKRAN, BLANDER MED ENKEL HENDEL

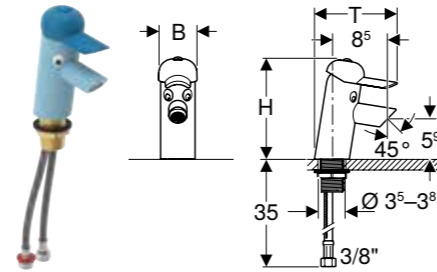

Egenskaper

Barnevennlig design • Armaturgruppe I i henhold til DIN 4109 • Ettgreps blandebatteri • Volumstrømbegrensning med luftregulator • Med integrert tibakeslagskant • Hus pulverlakkert eller forkrommet • Hendel i ABS

Art. nr.	NRF nr.	Farge / overflate	B [cm]	H [cm]	T [cm]	Blander	NOK/stk.
116.207.SX.1	N 4422158	Hatt: havblå Hovedenhet: lyseblå	5,6	14,5	13	Med blander	4589
116.207.79.1	N 4422156	Hatt: skoggrønn Hovedenhet: lysegrønn	5,6	14,5	13	Med blander	4589
116.207.FY.1	N 4422157	Hatt: karminrød Hovedenhet: oransje	5,6	14,5	13	Med blander	4589
116.207.21.1	4422083	Hatt: støvgrå Hovedenhet: blankforkrommet	5,6	14,5	13	Med blander	4589

N: Ny, kan leveres fra april 2024

Kan kombineres med

- Geberit Bambini leke- og vaskeområde, med to vaskeplasser, dypere servant til venstre → s. 292
- Geberit Bambini leke- og vaskeområde, med to vaskeplasser, dypere servant til høyre
- Geberit Bambini leke- og vaskeområde, med tre vaskeplasser, dypere servant til venstre
- Geberit Bambini leke- og vaskeområde, med tre vaskeplasser, dypere servant til høyre
- Geberit Bambini leke- og vaskeområde, med fire vaskeplasser, dypere servant til venstre
- Geberit Bambini leke- og vaskeområde, med fire vaskeplasser, dypere servant til høyre
- Geberit Bambini leke- og vaskeområde, for fire servantkraner, dypere servant til venstre
- Geberit Bambini leke- og vaskeområde, for tre servantkraner, dypere servant til venstre
- Geberit Bambini leke- og vaskeområde, for to servantkraner
- Geberit Bambini leke- og vaskeområde, for fire servantkraner, dypere servant til høyre
- Geberit Bambini leke- og vaskeområde, for tre servantkraner, dypere servant til høyre

GEBERIT BAMBINI SERVANTKRAN, NETTDRIFT, FLERFARGET

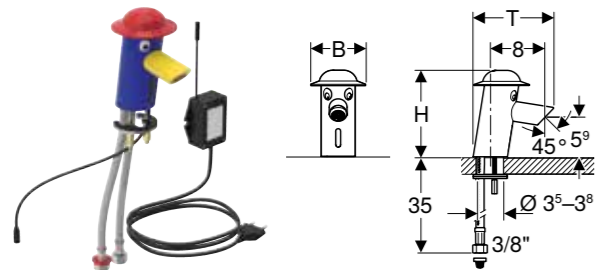

Egenskaper

Barnevennlig design • Armaturgruppe I i henhold til DIN 4109 • Automatisk aktivisering av skyll • Infrarød brukerregistrering • Selvjusterende infrarød sensor • Volumstrømbegrensning med luftregulator • Strømforsyning ved hjelp av strømforsyningsdel • Vannsparing takket være hurtigreagerende tostråleskanneteknikk • Justerbar aktiveringsavstand • Intervallspyling • Aktivisering av skyll til servant som manuelt kan deaktiveres • Med integrert tibakeslagskant • Pulverlakkert hus • Hatt i polykarbonat • Trefarget

Art. nr.	NRF nr.	Farge / overflate	B [cm]	H [cm]	T Blander [cm]	NOK/stk.
577660000	4422064	Hatt: karminrød Hovedenhet: ultramarinblå Utløp: trafikkgul	8	12,6	12,4 Med blander	7121

Kan kombineres med

- Geberit Bambini leke- og vaskeområde, for fire servantkraner, dypere servant til venstre
- Geberit Bambini leke- og vaskeområde, for tre servantkraner, dypere servant til venstre
- Geberit Bambini leke- og vaskeområde, for to servantkraner
- Geberit Bambini leke- og vaskeområde, for fire servantkraner, dypere servant til høyre
- Geberit Bambini leke- og vaskeområde, for tre servantkraner, dypere servant til høyre

GEBERIT BAMBINI SERVANTKRAN NETTDRIFT

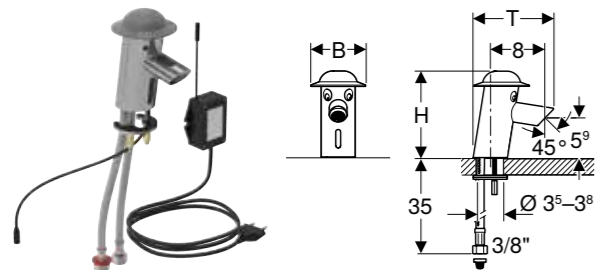

Egenskaper

Barnevennlig design • Armaturgruppe I i henhold til DIN 4109 • Automatisk aktivisering av skyll • Infrarød brukerregistrering • Selvjusterende infrarød sensor • Volumstrømbegrensning med luftregulator • Strømforsyning ved hjelp av strømforsyningsdel • Vannsparing takket være hurtigreagerende tostråleskanneteknikk • Justerbar aktiveringsavstand • Intervallspyling • Aktivisering av skyll til servant som manuelt kan deaktiveres • Med integrert tibakeslagskant • Hus forkrommet • Hatt i polykarbonat

Art. nr.	NRF nr.	Farge / overflate	B [cm]	H [cm]	T Blander [cm]	NOK/stk.
116.209.21.1	4422085	Hatt: støvgrå Hovedenhet: blankforkrommet	8	12,6	12,4 Med blander	7120

Kan kombineres med

- Geberit Bambini leke- og vaskeområde, med to vaskeplasser, dypere servant til venstre → s. 292
- Geberit Bambini leke- og vaskeområde, med to vaskeplasser, dypere servant til høyre
- Geberit Bambini leke- og vaskeområde, med tre vaskeplasser, dypere servant til venstre
- Geberit Bambini leke- og vaskeområde, med tre vaskeplasser, dypere servant til høyre
- Geberit Bambini leke- og vaskeområde, med fire vaskeplasser, dypere servant til venstre
- Geberit Bambini leke- og vaskeområde, med fire vaskeplasser, dypere servant til høyre
- Geberit Bambini leke- og vaskeområde, for fire servantkraner, dypere servant til venstre
- Geberit Bambini leke- og vaskeområde, for tre servantkraner, dypere servant til venstre
- Geberit Bambini leke- og vaskeområde, for to servantkraner
- Geberit Bambini leke- og vaskeområde, for fire servantkraner, dypere servant til høyre
- Geberit Bambini leke- og vaskeområde, for tre servantkraner, dypere servant til høyre

GEBERIT BAMBINI SERVANTKRAN, BATTERIDRIFT, FLERFARGET

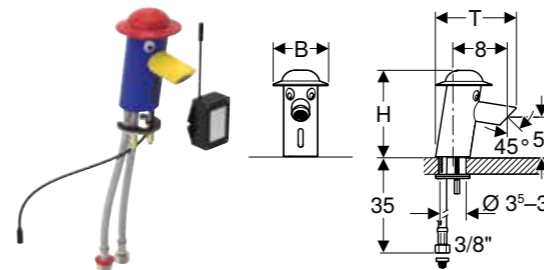

Egenskaper

Barnevennlig design • Armaturgruppe I i henhold til DIN 4109 • Automatisk aktivisering av skyll • Infrarød brukerregistrering • Selvjusterende infrarød sensor • Volumstrømbegrensning med luftregulator • Strømforsyning ved hjelp av batteri • Batteri tilstrekkelig for ca. 200 000 skyl-ler • Advarsel ved svakt batteri • Vannsparing takket være hurtigreagerende tostråleskanneteknikk • Justerbar aktiveringsavstand • Intervallspyling • Aktivisering av skyll til servant som manuelt kan deaktiveres • Med integrert tibakeslagskant • Pulverlakkert hus • Hatt i polykarbonat • Trefarget

Art. nr.	NRF nr.	Farge / overflate	B [cm]	H [cm]	T Blander [cm]	NOK/stk.
577650000	4422063	Hatt: karminrød Hovedenhet: ultramarinblå Utløp: trafikkgul	8	12,6	12,4 Med blander	6956

Kan kombineres med

- Geberit Bambini leke- og vaskeområde, for fire servantkraner, dypere servant til venstre
- Geberit Bambini leke- og vaskeområde, for tre servantkraner, dypere servant til venstre
- Geberit Bambini leke- og vaskeområde, for to servantkraner
- Geberit Bambini leke- og vaskeområde, for fire servantkraner, dypere servant til høyre
- Geberit Bambini leke- og vaskeområde, for tre servantkraner, dypere servant til høyre

GEBERIT BAMBINI SERVANTKRAN BATTERIDRIFT

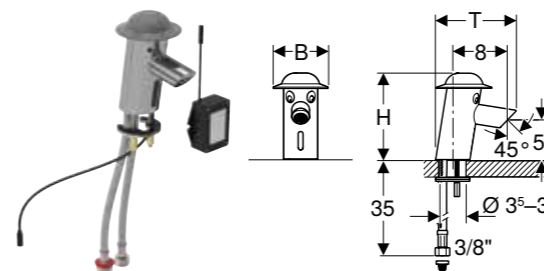

Egenskaper

Barnevennlig design • Armaturgruppe I i henhold til DIN 4109 • Automatisk aktivisering av skyll • Infrarød brukerregistrering • Selvjusterende infrarød sensor • Volumstrømbegrensning med luftregulator • Strømforsyning ved hjelp av batteri • Batteri tilstrekkelig for ca. 200 000 skyl-ler • Advarsel ved svakt batteri • Vannsparing takket være hurtigreagerende tostråleskanneteknikk • Justerbar aktiveringsavstand • Intervallspyling • Aktivisering av skyll til servant som manuelt kan deaktiveres • Med integrert tibakeslagskant • Hus forkrommet • Hatt i polykarbonat

Art. nr.	NRF nr.	Farge / overflate	B [cm]	H [cm]	T Blander [cm]	NOK/stk.
116.208.21.1	4422084	Hatt: støvgrå Hovedenhet: blankforkrommet	8	12,6	12,4 Med blander	6956

Kan kombineres med

- Geberit Bambini leke- og vaskeområde, med to vaskeplasser, dypere servant til venstre → s. 292
- Geberit Bambini leke- og vaskeområde, med to vaskeplasser, dypere servant til høyre
- Geberit Bambini leke- og vaskeområde, med tre vaskeplasser, dypere servant til venstre
- Geberit Bambini leke- og vaskeområde, med tre vaskeplasser, dypere servant til høyre
- Geberit Bambini leke- og vaskeområde, med fire vaskeplasser, dypere servant til venstre
- Geberit Bambini leke- og vaskeområde, med fire vaskeplasser, dypere servant til høyre
- Geberit Bambini leke- og vaskeområde, for fire servantkraner, dypere servant til venstre
- Geberit Bambini leke- og vaskeområde, for tre servantkraner, dypere servant til venstre
- Geberit Bambini leke- og vaskeområde, for to servantkraner
- Geberit Bambini leke- og vaskeområde, for fire servantkraner, dypere servant til høyre
- Geberit Bambini leke- og vaskeområde, for tre servantkraner, dypere servant til høyre

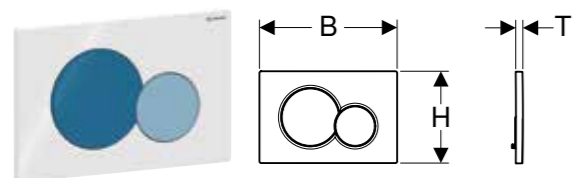
GEBERIT SIGMA01 BETJENINGSPLATE TIL DOBBELTSKYLL, FOR BAMBINI WC**Egenskaper**

Frontbetjening • Lydisolerte trykkstøt, verktøyfri rask montering

Art. nr.	NRF nr.	Farge / overflate	Materiale	B [cm]	H [cm]	T [cm]	NOK/stk.
115.770.LA.5	6166278	Plate: hvit Knapp full spyling: gul Knapp delvis spyling: grønn	Plast	24,6	16,4	1,3	2034
115.770.LB.5	6166279	Plate: hvit Knapp full spyling: blå Knapp delvis spyling: rød	Plast	24,6	16,4	1,3	2034

Kan kombineres med

- Geberit Bambini vegghengt toalett for barn, Rimfree, for toalettsete

GEBERIT MONOLITH MODULER

GEBERIT MONOLITH MODUL FOR VEGGHENGT TOALETT, 101 CM, FRONTKLEDNING I GLASS

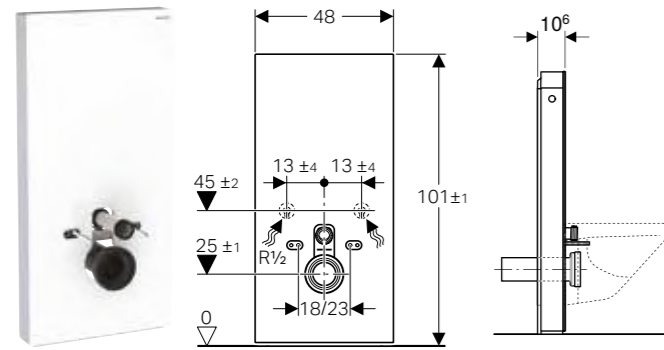

Egenskaper

Dobbeltskyl • Utligning av byggtoleranser mulig • Høyde kan økes inntil 7 cm • Festehøyde toalettskål 35 ± 1 cm • Sистерne, fullt isolert mot kondens • Endepanel av børstet aluminium • Selvbærende • Justerbar spylemengde • Vanntilkopling nede • Vanntilkopling på siden mulig med tilbehør

Art. nr.	NRF nr.	Farge / overflate	B [cm]	H [cm]	T [cm]	NOK/stk.
131.021.JK.5	6166292	Frontpanel: glass lava Endepanel: Aluminium svartkrom	48	101	10,6	17001
131.021.JL.5	6166303	Frontpanel: glass sandgrå Endepanel: Aluminium	48	101	10,6	17001
131.021.SI.5	6166116	Frontpanel: glass hvit Endepanel: Aluminium	48	101	10,6	17001
131.021.SJ.6	6166336	Frontpanel: glass svart Endepanel: Aluminium svartkrom	48	101	10,6	17001
131.021.SL.5	6166115	Frontpanel: glass mint Endepanel: Aluminium	48	101	10,6	11801

GEBERIT MONOLITH MODUL FOR VEGGHENGT TOALETT, 101 CM, FRONTKLEDNING I STEINTØY

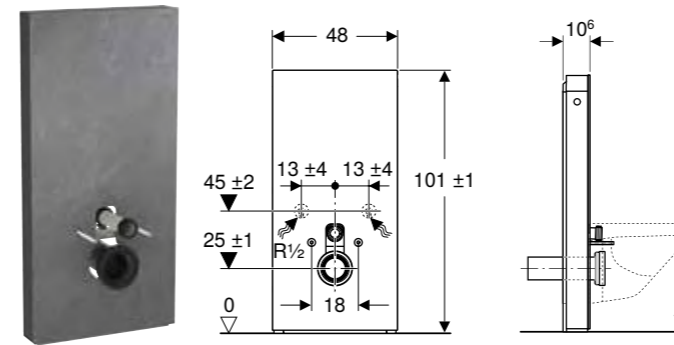

Egenskaper

Dobbeltskyl • Utligning av byggtoleranser mulig • Høyde kan økes inntil 7 cm • Festehøyde toalettskål 35 ± 1 cm • Sистерne, fullt isolert mot kondens • Endepanel av børstet aluminium • Selvbærende • Justerbar spylemengde • Vanntilkopling nede • Vanntilkopling på siden mulig med tilbehør

Art. nr.	NRF nr.	Farge / overflate	B [cm]	H [cm]	T [cm]	NOK/stk.
131.021.00.5	6166312	Frontpanel: steintøy skiferstruktur Endepanel: Aluminium svartkrom	48	101	10,6	19110
131.021.JV.5	6166283	Frontpanel: steintøy betongstruktur Endepanel: Aluminium	48	101	10,6	19110

Kan kombineres med

- Geberit AquaClean Tuma Comfort dusjtoalett vegghengt toalett → s. 282
- Geberit AquaClean Tuma Classic dusjtoalett vegghengt toalett → s. 282

GEBERIT MONOLITH PLUS MODUL FOR VEGGHENGT TOALET, 101 CM, FRONTKLEDNING I GLASS

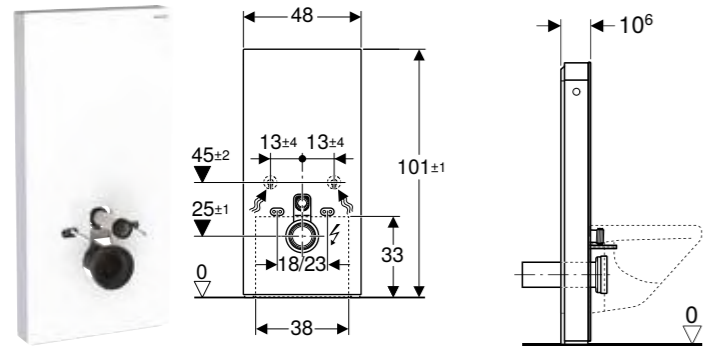

Egenskaper

Dobbeltskyll • Berøringsknapper for aktivering av spyling • Innstillingene kan kun endres i Geberit Home-appen • Justerbart registreringsområde for brukeridentifikasjonen • Luktavsug med keramikkfilter kan aktiveres • Luktavsug med etterløpsfunksjon • Keramikkfilter for luktnøytralisering kan skiftes verktøyfritt • Justerbar intervallskyll • Med ComfortLight • Lysstemningene, fra orienteringslys til dagslys, kan justeres trinnløst • Lysfargen kan justeres trinnløst fra varm hvit til kald hvit • DALI-kompatibel styreenhet • Drift med lavvolt, ingen nettspenning i sisternen • Strømtilkopling med tretrådet, fleksibel mantelledning • Vanntilkopling nede • Vanntilkopling på siden mulig med tilbehør • Utligning av byggtoleranser mulig • Høyde kan økes inntil 7 cm • Festehøyde toalettskål 35 ± 1 cm • Sisterner, fullt isolert mot kondens • Endepanel av børstet aluminium • Selvbærende

Art. nr.	NRF nr.	Farge / overflate	B [cm]	H [cm]	T [cm]	NOK/stk.
131.221.JK.7	6167097	Frontpanel: glass lava Endepanel: Aluminium svartkrom	48	101	10,6	29324
131.221.JL.7	6167098	Frontpanel: glass sandgrå Endepanel: Aluminium	48	101	10,6	29324
131.221.SI.7	6167101	Frontpanel: glass hvit Endepanel: Aluminium	48	101	10,6	29324
131.221.SJ.7	6167102	Frontpanel: glass svart Endepanel: Aluminium svartkrom	48	101	10,6	29324

GEBERIT MONOLITH PLUS MODUL FOR VEGGHENGT TOALET, 101 CM, FRONTKLEDNING I STEINTØY

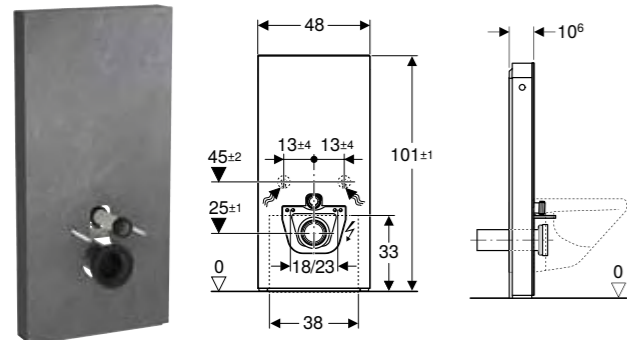

Egenskaper

Dobbeltskyll • Berøringsknapper for aktivering av spyling • Innstillingene kan kun endres i Geberit Home-appen • Justerbart registreringsområde for brukeridentifikasjonen • Luktavsug med keramikkfilter kan aktiveres • Luktavsug med etterløpsfunksjon • Keramikkfilter for luktnøytralisering kan skiftes verktøyfritt • Justerbar intervallskyll • Med ComfortLight • Lysstemningene, fra orienteringslys til dagslys, kan justeres trinnløst • Lysfargen kan justeres trinnløst fra varm hvit til kald hvit • DALI-kompatibel styreenhet • Drift med lavvolt, ingen nettspenning i sisternen • Strømtilkopling med tretrådet, fleksibel mantelledning • Vanntilkopling nede • Vanntilkopling på siden mulig med tilbehør • Utligning av byggtoleranser mulig • Høyde kan økes inntil 7 cm • Festehøyde toalettskål 35 ± 1 cm • Sisterner, fullt isolert mot kondens • Endepanel av børstet aluminium • Selvbærende

Art. nr.	NRF nr.	Farge / overflate	B [cm]	H [cm]	T [cm]	NOK/stk.
131.221.00.7	6167096	Frontpanel: steintøy skiferstruktur Endepanel: Aluminium svartkrom	48	101	10,6	31375
131.221.JV.7	6167099	Frontpanel: steintøy betongstruktur Endepanel: Aluminium	48	101	10,6	31375

GEBERIT MONOLITH SETT, MODUL 101 CM, MED SMYLE SQUARE VEGGHENGT TOALET

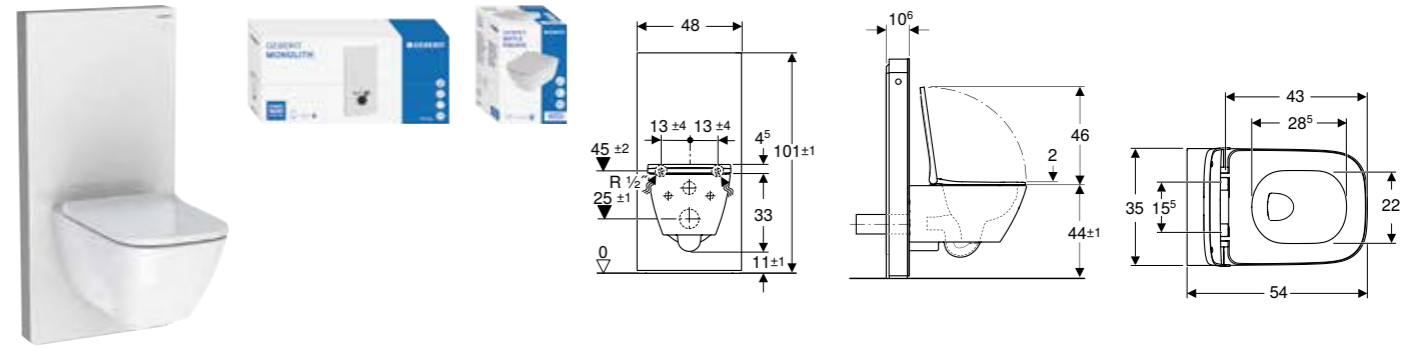

Egenskaper

Dobbeltskyll • Utligning av byggtoleranser mulig • Høyde kan økes inntil 7 cm • Frontpanel av glass (ESG) • Festehøyde toalettskål 35 ± 1 cm • Sisterner, fullt isolert mot kondens • Endepanel av børstet aluminium • Selvbærende • Justerbar spylemengde • Vanntilkopling nede • Vanntilkopling på siden mulig med tilbehør

Art. nr.	NRF nr.	Farge / overflate	B [cm]	H [cm]	T [cm]	NOK/stk.
131.301.SI.5	6167611	Frontpanel: glass hvit Endepanel: Aluminium	48	101	64,6	21765

GEBERIT MONOLITH MODUL FOR VEGGHENGT TOALET, 114 CM, FRONTKLEDNING I GLASS

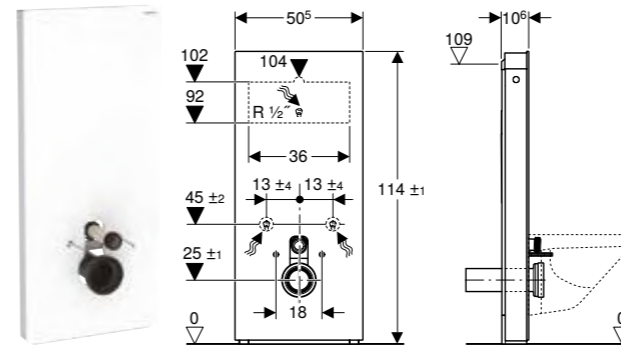

Egenskaper

Dobbeltskyll • Utligning av byggtoleranser mulig • Høyde kan økes inntil 7 cm • Festehøyde toalettskål 35 ± 1 cm • Sisterner, fullt isolert mot kondens • Endepanel av børstet aluminium • Selvbærende • Justerbar spylemengde • Vanntilkopling på midten bak • Vanntilkopling på siden mulig med tilbehør • Vanntilkopling nede

Art. nr.	NRF nr.	Farge / overflate	B [cm]	H [cm]	T [cm]	NOK/stk.
131.031.JK.5	6166293	Frontpanel: glass lava Endepanel: Aluminium svartkrom	50,5	114	10,6	18844
131.031.JL.5	6166304	Frontpanel: glass sandgrå Endepanel: Aluminium	50,5	114	10,6	18844
131.031.SI.5	6166126	Frontpanel: glass hvit Endepanel: Aluminium	50,5	114	10,6	18844
131.031.SJ.6	6166337	Frontpanel: glass svart Endepanel: Aluminium svartkrom	50,5	114	10,6	18844

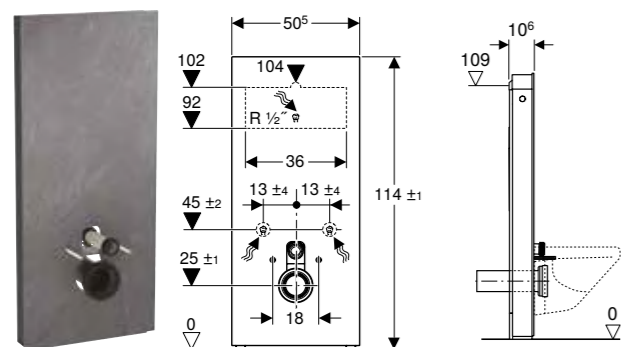
GEBERIT MONOLITH MODUL FOR VEGGHENGT TOALET, 114 CM, FRONTKLEDNING I STEINTØY

Egenskaper

Dobbeltskyl • Utligning av byggtoleranser mulig • Høyde kan økes inntil 7 cm • Festehøyde toalettskål 35 ± 1 cm • Sisterne, fullt isolert mot kondens • Endepanel av børstet aluminium • Selvbærende • Justerbar spylemengde • Vanntilkopling på midten bak • Vanntilkopling på siden mulig med tilbehør • Vanntilkopling nede

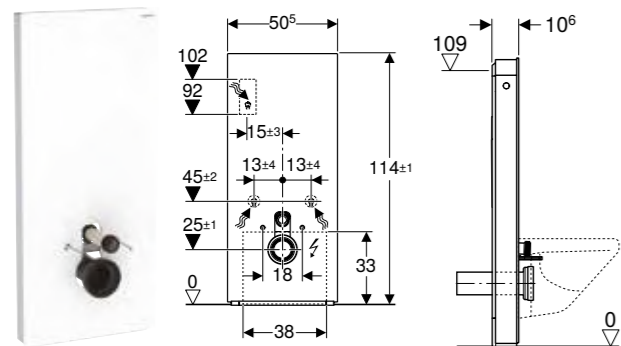
Art. nr.	NRF nr.	Farge / overflate	B [cm]	H [cm]	T [cm]	NOK/stk.
131.031.00.5	6166313	Frontpanel: steintøy skiferstruktur Endepanel: Aluminium svartkrom	50,5	114	10,6	21104
131.031.JV.5	6166284	Frontpanel: steintøy betongstruktur Endepanel: Aluminium	50,5	114	10,6	21104

GEBERIT MONOLITH PLUS MODUL FOR VEGGHENGT TOALET, 114 CM, FRONTKLEDNING I GLASS

Egenskaper

Dobbeltskyl • Berøringsknapper for aktivering av spyling • Innstillingene kan kun endres i Geberit Home-appen • Justerbart registreringsområde for brukeridentifikasjonen • Luktavsug med keramikkfilter kan aktiveres • Luktavsug med etterløpsfunksjon • Keramikkfilter for luktnøytralisering kan skiftes verktøymønstret • Justerbar intervallskyll • Med ComfortLight • Lysstemningene, fra orienteringslys til dagslys, kan justeres trinnløst • Lysfargen kan justeres trinnløst fra varm hvit til kald hvit • DALI-kompatibel styreenhet • Drift med lavvoltage, ingen nettspenning i sisternen • Strømtilkopling med tretrådet, fleksibel mantelledning • Vanntilkopling på midten bak • Vanntilkopling på siden mulig med tilbehør • Vanntilkopling nede • Utligning av byggtoleranser mulig • Høyde kan økes inntil 7 cm • Festehøyde toalettskål 35 ± 1 cm • Sisterne, fullt isolert mot kondens • Endepanel av børstet aluminium • Selvbærende

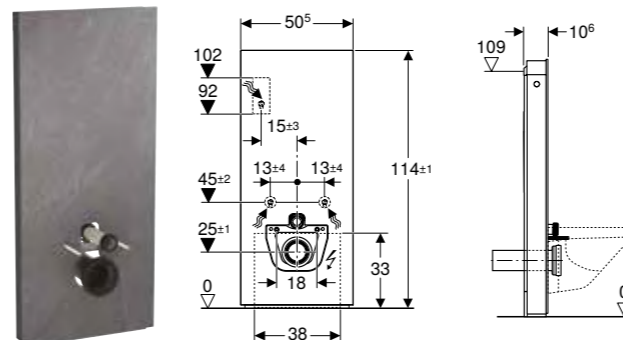
Art. nr.	NRF nr.	Farge / overflate	B [cm]	H [cm]	T [cm]	NOK/stk.
131.231.JK.7	6167104	Frontpanel: glass lava Endepanel: Aluminium svartkrom	50,5	114	10,6	31089
131.231.JL.7	6167105	Frontpanel: glass sandgrå Endepanel: Aluminium	50,5	114	10,6	31089
131.231.SI.7	6167107	Frontpanel: glass hvit Endepanel: Aluminium	50,5	114	10,6	31089
131.231.SJ.7	6167108	Frontpanel: glass svart Endepanel: Aluminium svartkrom	50,5	114	10,6	31089

GEBERIT MONOLITH PLUS MODUL FOR VEGGHENGT TOALET, 114 CM, FRONTKLEDNING I STEINTØY

Egenskaper

Dobbeltskyl • Berøringsknapper for aktivering av spyling • Innstillingene kan kun endres i Geberit Home-appen • Justerbart registreringsområde for brukeridentifikasjonen • Luktavsug med keramikkfilter kan aktiveres • Luktavsug med etterløpsfunksjon • Keramikkfilter for luktnøytralisering kan skiftes verktøymønstret • Justerbar intervallskyll • Med ComfortLight • Lysstemningene, fra orienteringslys til dagslys, kan justeres trinnløst • Lysfargen kan justeres trinnløst fra varm hvit til kald hvit • DALI-kompatibel styreenhet • Drift med lavvoltage, ingen nettspenning i sisternen • Strømtilkopling med tretrådet, fleksibel mantelledning • Vanntilkopling på midten bak • Vanntilkopling på siden mulig med tilbehør • Vanntilkopling nede • Utligning av byggtoleranser mulig • Høyde kan økes inntil 7 cm • Festehøyde toalettskål 35 ± 1 cm • Sisterne, fullt isolert mot kondens • Endepanel av børstet aluminium • Selvbærende

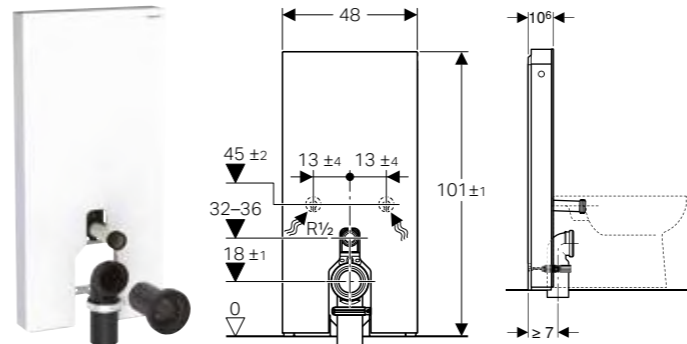
Art. nr.	NRF nr.	Farge / overflate	B [cm]	H [cm]	T [cm]	NOK/stk.
131.231.00.7	6167103	Frontpanel: steintøy skiferstruktur Endepanel: Aluminium svartkrom	50,5	114	10,6	33263
131.231.JV.7	6167106	Frontpanel: steintøy betongstruktur Endepanel: Aluminium	50,5	114	10,6	33263

GEBERIT MONOLITH MODUL FOR GULVSTÅENDE TOALET, 101 CM, FRONTKLEDNING I GLASS

Egenskaper

Dobbeltskyl • Utligning av byggtoleranser mulig • Sisterne, fullt isolert mot kondens • Endepanel av børstet aluminium • Selvbærende • Justerbar spylemengde • Vanntilkopling nede • Vanntilkopling på siden mulig med tilbehør

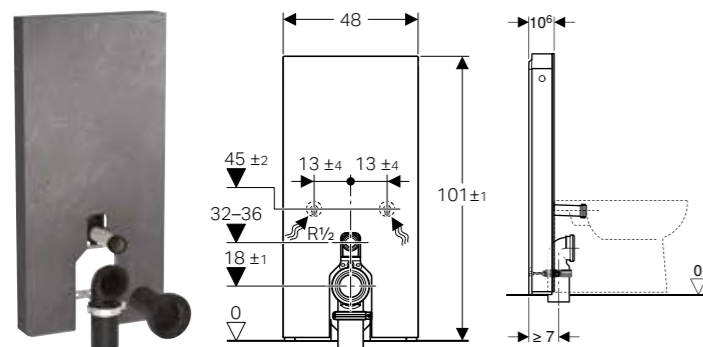
Art. nr.	NRF nr.	Farge / overflate	B [cm]	H [cm]	T [cm]	NOK/stk.
131.001.JK.5	6166289	Frontpanel: glass lava Endepanel: Aluminium svartkrom	48	101	10,6	17001
131.001.JL.5	6166301	Frontpanel: glass sandgrå Endepanel: Aluminium	48	101	10,6	17001
131.001.SI.5	6166122	Frontpanel: glass hvit Endepanel: Aluminium	48	101	10,6	17001
131.001.SJ.6	6166334	Frontpanel: glass svart Endepanel: Aluminium svartkrom	48	101	10,6	17001
131.001.SL.5	6166121	Frontpanel: glass mint Endepanel: Aluminium	48	101	10,6	11801

GEBERIT MONOLITH MODUL FOR GULVSTÅENDE TOALET, 101 CM, FRONTKLEDNING I STEINTØY

Egenskaper

Dobbeltskyl • Utligning av byggtoleranser mulig • Sisterne, fullt isolert mot kondens • Endepanel av børstet aluminium • Selvbærende • Justerbar spylemengde • Vanntilkopling nede • Vanntilkopling på siden mulig med tilbehør

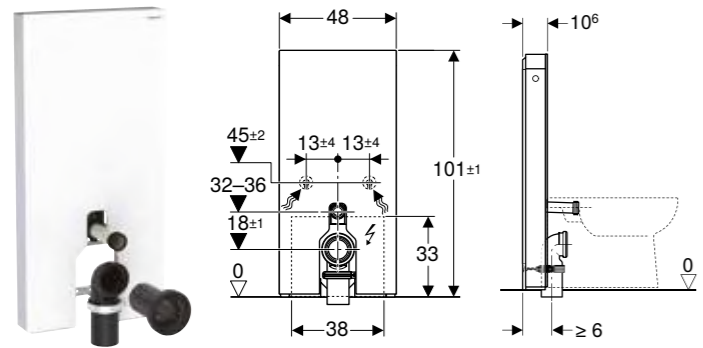
Art. nr.	NRF nr.	Farge / overflate	B [cm]	H [cm]	T [cm]	NOK/stk.
131.001.00.5	6166309	Frontpanel: steintøy skiferstruktur Endepanel: Aluminium svartkrom	48	101	10,6	19110
131.001.JV.5	6166281	Frontpanel: steintøy betongstruktur Endepanel: Aluminium	48	101	10,6	19110

GEBERIT MONOLITH PLUS MODUL FOR GULVSTÅENDE TOALET, 101 CM, FRONTKLEDNING I GLASS

Egenskaper

Dobbeltskyl • Berøringsknapper for aktivering av spyling • Innstillingene kan kun endres i Geberit Home-appen • Justerbart registreringsområde for brukeridentifikasjonen • Luktavsug med keramikkfilter kan aktiveres • Luktavsug med etterløpsfunksjon • Keramikkfilter for luktnøytralisering kan skiftes verktøyfritt • Justerbar intervallskyll • Med ComfortLight • Lysstemningene, fra orienteringslys til dagslys, kan justeres trinnløst • Lysfargen kan justeres trinnløst fra varm hvit til kald hvit • DALI-kompatibel styreenhet • Drift med lavvolt, ingen nettspenning i sisternen • Strømtilkopling med tretrådet, fleksibel mantelledning • Vanntilkopling nede • Vanntilkopling på siden mulig med tilbehør • Utligning av byggtoleranser mulig • Sisterne, fullt isolert mot kondens • Endepanel av børstet aluminium • Selvbærende

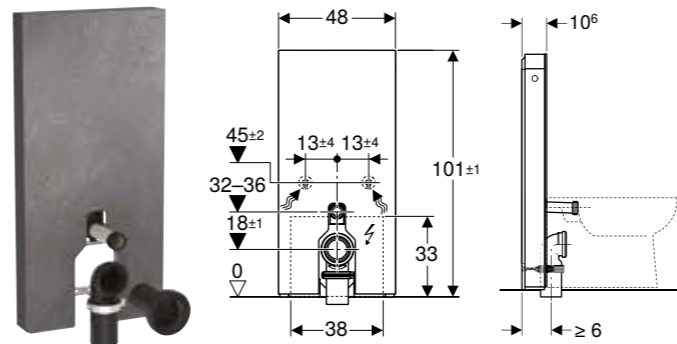
Art. nr.	NRF nr.	Farge / overflate	B [cm]	H [cm]	T [cm]	NOK/stk.
131.201.JK.7	6167091	Frontpanel: glass lava Endepanel: Aluminium svartkrom	48	101	10,6	29324
131.201.JL.7	6167092	Frontpanel: glass sandgrå Endepanel: Aluminium	48	101	10,6	29324
131.201.SI.7	6167094	Frontpanel: glass hvit Endepanel: Aluminium	48	101	10,6	29324
131.201.SJ.7	6167095	Frontpanel: glass svart Endepanel: Aluminium svartkrom	48	101	10,6	29324

GEBERIT MONOLITH PLUS MODUL FOR GULVSTÅENDE TOALET, 101 CM, FRONTKLEDNING I STEINTØY

Egenskaper

Dobbeltskyl • Berøringsknapper for aktivering av spyling • Innstillingene kan kun endres i Geberit Home-appen • Justerbart registreringsområde for brukeridentifikasjonen • Luktavsug med keramikkfilter kan aktiveres • Luktavsug med etterløpsfunksjon • Keramikkfilter for luktnøytralisering kan skiftes verktøyfritt • Justerbar intervallskyll • Med ComfortLight • Lysstemningene, fra orienteringslys til dagslys, kan justeres trinnløst • Lysfargen kan justeres trinnløst fra varm hvit til kald hvit • DALI-kompatibel styreenhet • Drift med lavvolt, ingen nettspenning i sisternen • Strømtilkopling med tretrådet, fleksibel mantelledning • Vanntilkopling nede • Vanntilkopling på siden mulig med tilbehør • Utligning av byggtoleranser mulig • Sisterne, fullt isolert mot kondens • Endepanel av børstet aluminium • Selvbærende

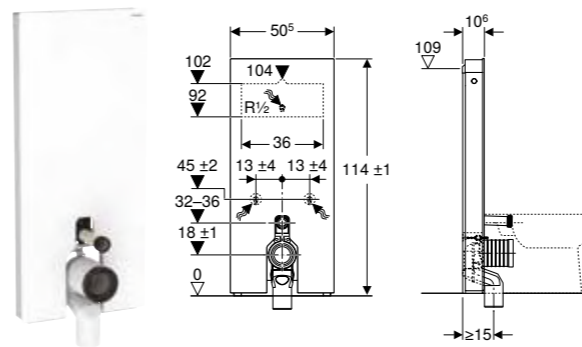
Art. nr.	NRF nr.	Farge / overflate	B [cm]	H [cm]	T [cm]	NOK/stk.
131.201.00.7	6167089	Frontpanel: steintøy skiferstruktur Endepanel: Aluminium svartkrom	48	101	10,6	31375
131.201.JV.7	6167093	Frontpanel: steintøy betongstruktur Endepanel: Aluminium	48	101	10,6	31375

GEBERIT MONOLITH MODUL FOR GULVSTÅENDE TOALET, 114 CM, FRONTKLEDNING I GLASS

Egenskaper

Dobbeltskyl • Utligning av byggtoleranser mulig • Sisterne, fullt isolert mot kondens • Endepanel av børstet aluminium • Selvbærende • Justerbar spylemengde • Vanntilkopling på midten bak • Vanntilkopling på siden mulig med tilbehør • Vanntilkopling nede

Art. nr.	NRF nr.	Farge / overflate	B [cm]	H [cm]	T [cm]	NOK/stk.
131.033.JK.5	6166291	Frontpanel: glass lava Endepanel: Aluminium svartkrom	50,5	114	10,6	18844
131.033.JL.5	6166302	Frontpanel: glass sandgrå Endepanel: Aluminium	50,5	114	10,6	18844
131.033.SI.5	6166131	Frontpanel: glass hvit Endepanel: Aluminium	50,5	114	10,6	18844
131.033.SJ.6	6166335	Frontpanel: glass svart Endepanel: Aluminium svartkrom	50,5	114	10,6	18844

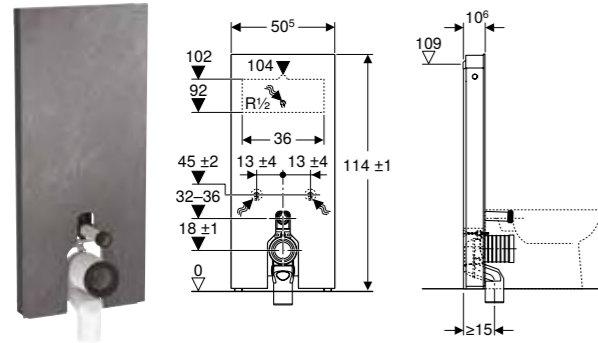
GEBERIT MONOLITH MODUL FOR GULVSTÅENDE TOALET, 114 CM, FRONTKLEDNING I STEINTØY



Egenskaper

Dobbeltskyl • Utligning av byggtoleranser mulig • Sisterne, fullt isolert mot kondens • Endepanel av børstet aluminium • Selvbærende • Justerbar spylemengde • Vanntilkopling på midten bak • Vanntilkopling på siden mulig med tilbehør • Vanntilkopling nede

Art. nr.	NRF nr.	Farge / overflate	B [cm]	H [cm]	T [cm]	NOK/stk.
131.033.00.5	6166311	Frontpanel: steintøy skiferstruktur Endepanel: Aluminium svartkrom	50,5	114	10,6	21104
131.033.JV.5	6166282	Frontpanel: steintøy betongstruktur Endepanel: Aluminium	50,5	114	10,6	21104

GEBERIT MONOLITH PLUS MODUL FOR GULVSTÅENDE TOALET, 114 CM, FRONTKLEDNING I GLASS

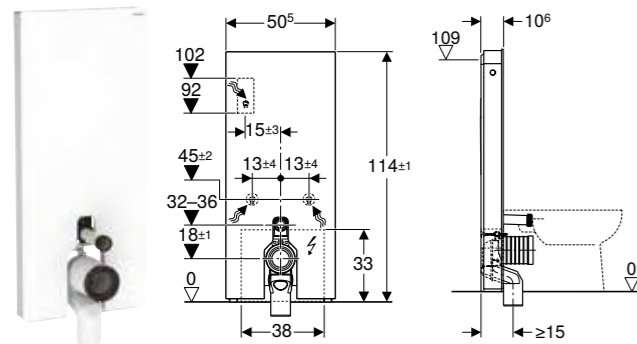

Egenskaper

Dobbeltskyl • Berøringsknapper for aktivering av spyling • Innstillingene kan kun endres i Geberit Home-appen • Justerbart registreringsområde for brukeridentifikasjonen • Luktavsug med keramikkfilter kan aktiveres • Luktavsug med etterløpsfunksjon • Keramikkfilter for luktnøytralisering kan skiftes verktøyfritt • Justerbar intervallskyl • Med ComfortLight • Lysstemningene, fra orienteringslys til dagslys, kan justeres trinnløst • Lysfargen kan justeres trinnløst fra varm hvit til kald hvit • DALI-kompatibel styreenhet • Drift med lavvolt, ingen nettspenning i sisternen • Strømtilkopling med tretrådet, fleksibel mantelledning • Vanntilkopling på midten bak • Vanntilkopling på siden mulig med tilbehør • Vanntilkopling nede • Utligning av byggtoleranser mulig • Sisterne, fullt isolert mot kondens • Endepanel av børstet aluminium • Selvbærende

Art. nr.	NRF nr.	Farge / overflate	B [cm]	H [cm]	T [cm]	NOK/stk.
131.233.JK.7	6167111	Frontpanel: glass lava Endepanel: Aluminium svartkrom	50,5	114	10,6	31089
131.233.JL.7	6167112	Frontpanel: glass sandgrå Endepanel: Aluminium	50,5	114	10,6	31089
131.233.SI.7	6167114	Frontpanel: glass hvit Endepanel: Aluminium	50,5	114	10,6	31089
131.233.SJ.7	6167115	Frontpanel: glass svart Endepanel: Aluminium svartkrom	50,5	114	10,6	31089

GEBERIT MONOLITH PLUS MODUL FOR GULVSTÅENDE TOALET, 114 CM, FRONTKLEDNING I STEINTØY

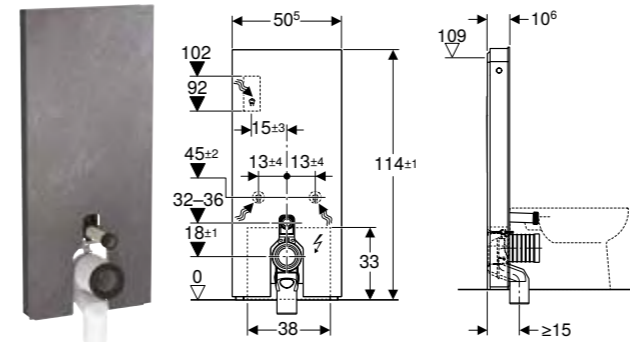

Egenskaper

Dobbeltskyl • Berøringsknapper for aktivering av spyling • Innstillingene kan kun endres i Geberit Home-appen • Justerbart registreringsområde for brukeridentifikasjonen • Luktavsug med keramikkfilter kan aktiveres • Luktavsug med etterløpsfunksjon • Keramikkfilter for luktnøytralisering kan skiftes verktøyfritt • Justerbar intervallskyl • Med ComfortLight • Lysstemningene, fra orienteringslys til dagslys, kan justeres trinnløst • Lysfargen kan justeres trinnløst fra varm hvit til kald hvit • DALI-kompatibel styreenhet • Drift med lavvolt, ingen nettspenning i sisternen • Strømtilkopling med tretrådet, fleksibel mantelledning • Vanntilkopling på midten bak • Vanntilkopling på siden mulig med tilbehør • Vanntilkopling nede • Utligning av byggtoleranser mulig • Sisterne, fullt isolert mot kondens • Endepanel av børstet aluminium • Selvbærende

Art. nr.	NRF nr.	Farge / overflate	B [cm]	H [cm]	T [cm]	NOK/stk.
131.233.00.7	6167109	Frontpanel: steintøy skiferstruktur Endepanel: Aluminium svartkrom	50,5	114	10,6	33263
131.233.JV.7	6167113	Frontpanel: steintøy betongstruktur Endepanel: Aluminium	50,5	114	10,6	33263

GEBERIT MONOLITH BIDÉMODUL, 101 CM, MED HÅNDKLESTANG

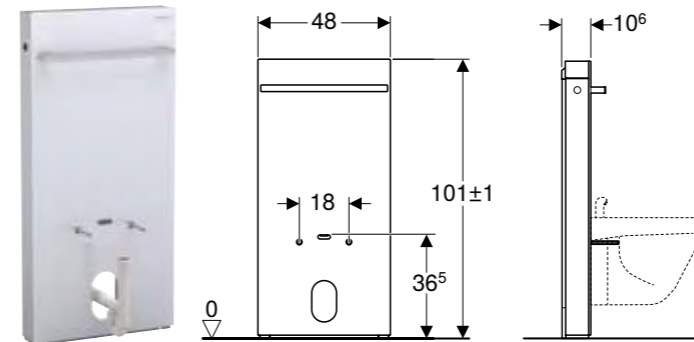

Egenskaper

Utligning av byggtoleranser mulig • Festeavstand vegghengt bidé 18 cm • Høyde kan økes inntil 7 cm • Frontpanel av glass (ESG) • Høyde feste til vegg 8–21 cm fra det ferdige gulvet • Feste høyde vegghengt bidé 35 ± 1 cm • Endepanel av børstet aluminium • Blankforkrommet håndklestang • Selvbærende • Vanntilkopling nede

Art. nr.	NRF nr.	Farge / overflate	B [cm]	H [cm]	T [cm]	NOK/stk.
131.030.JK.5	6166298	Frontpanel: glass lava Endepanel: Aluminium svartkrom	48	101	10,6	13951
131.030.JL.5	6166299	Frontpanel: glass sandgrå Endepanel: Aluminium	48	101	10,6	13951
131.030.SI.5	6166093	Frontpanel: glass hvit Endepanel: Aluminium	48	101	10,6	13951
131.030.SJ.6	6166347	Frontpanel: glass svart Endepanel: Aluminium svartkrom	48	101	10,6	13951

BADEKAR

GEBERIT TAWA REKTANGULÆRT BADEKAR SMAL KANT, MED STØTTEBEN

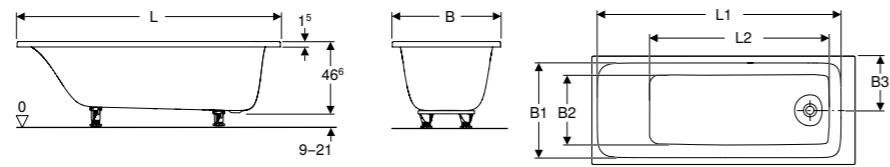

Egenskaper

Rektangulær • Smal kant • Utløp i fotende • Avløpsåpning ø 52 mm

Art. nr.	NRF nr.	Farge / overflate	B [cm]	L [cm]	H [cm]	NOK/stk.
554.120.01.1	6215367	Hvit / Blank	70	170	46,6	6988
554.121.01.1	6215368	Hvit / Blank	75	170	46,6	7378
554.122.01.1	6215369	Hvit / Blank	80	180	46,6	7958

GEBERIT TAWA REKTANGULÆRT BADEKAR SMAL KANT, DUO, MED STØTTEBEN

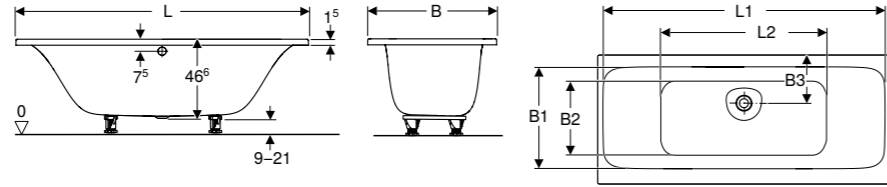

Egenskaper

Rektangulær • Smal kant • Egnet for to personer • Utløp eksentrisk på midten • Avløpsåpning ø 52 mm

Art. nr.	NRF nr.	Farge / overflate	B [cm]	L [cm]	H [cm]	NOK/stk.
554.123.01.1	6215364	Hvit / Blank	75	170	46,6	7766
554.124.01.1	6215365	Hvit / Blank	80	180	46,6	8348
554.125.01.1	6215366	Hvit / Blank	90	190	46,6	8929

GEBERIT SOANA REKTANGULÆRT BADEKAR SMAL KANT, MED STØTTEBEN

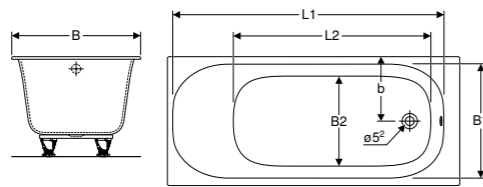

Egenskaper

Innbyggingsbadekar • Rektangulær • Smal kant • Utløp i fotende • Avløpsåpning ø 52 mm • Det kan bores hull til kranen iht. EN 232

Art. nr.	NRF nr.	Farge / overflate	B [cm]	L [cm]	H [cm]	NOK/stk.
554.001.01.1	6215356	Hvit / Blank	70	160	45	6213
554.002.01.1	6215357	Hvit / Blank	70	170	45	6213
554.014.01.1	6215358	Hvit / Blank	75	170	45	6600
554.015.01.1	6215359	Hvit / Blank	80	180	45	7181

GEBERIT SOANA REKTANGULÆRT BADEKAR SMAL KANT, DUO, MED STØTTEBEN

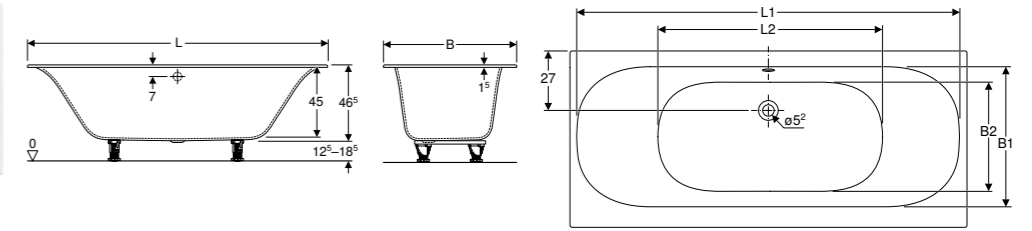

Egenskaper

Innbyggingsbadekar • Rektangulær • Egnet for to personer • Smal kant • Utløp eksentrisk på midten • Avløpsåpning ø 52 mm • Det kan bores hull til kranen iht. EN 232

Art. nr.	NRF nr.	Farge / overflate	B [cm]	L [cm]	H [cm]	NOK/stk.
554.003.01.1	6215361	Hvit / Blank	75	170	45	6988
554.004.01.1	6215362	Hvit / Blank	80	180	45	7571
554.005.01.1	6215363	Hvit / Blank	90	190	45	8151

GEBERIT RENOVA PLAN REKTANGULÆRT BADEKAR MED FØTTER

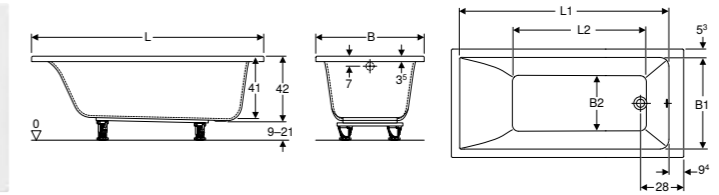

Egenskaper

Rektangulær • Utløp i fotende • Avløpsåpning ø 52 mm • Det kan bores hull til kranen iht. EN 232

Art. nr.	NRF nr.	Farge / overflate	B [cm]	L [cm]	H [cm]	NOK/stk.
554.310.01.1	6215338	Hvit / Blank	70	140	42	5823
554.311.01.1	6215339	Hvit / Blank	70	150	42	5823
554.312.01.1	6215341	Hvit / Blank	70	160	42	5823
554.313.01.1	6215342	Hvit / Blank	75	160	42	6254
554.314.01.1	6215343	Hvit / Blank	70	170	42	5823
554.315.01.1	6215344	Hvit / Blank	75	170	42	6254
554.316.01.1	6215345	Hvit / Blank	80	180	42	6900

GEBERIT RENOVA PLAN REKTANGULÆRT BADEKAR DUO, MED STØTTEBEN

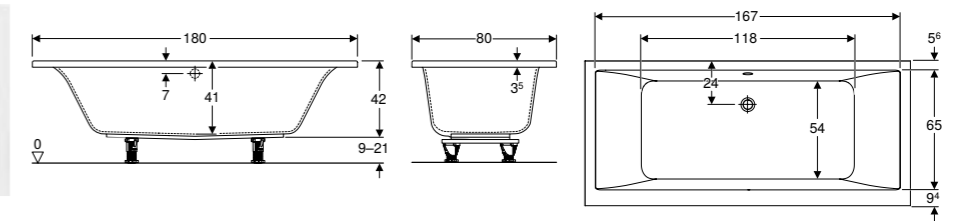

Egenskaper

Rektangulær • Egnet for to personer • Utløp eksentrisk på midten • Avløpsåpning ø 52 mm • Det kan bores hull til kranen iht. EN 232

Art. nr.	NRF nr.	Farge / overflate	B [cm]	L [cm]	H [cm]	NOK/stk.
554.317.01.1	6215346	Hvit / Blank	80	180	42	7333

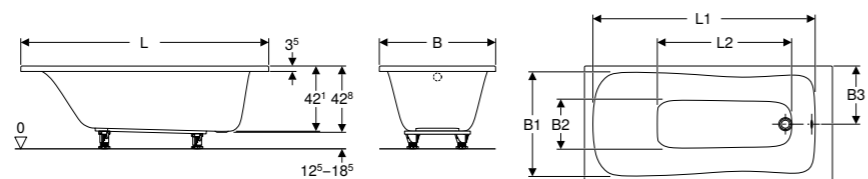
GEBERIT RENOVA REKTANGULÆRT BADEKAR MED FØTTER

Egenskaper

Rektangulær • Utløp i fotende • Avløpsåpning ø 52 mm • Det kan bores hull til kranen iht. EN 232

Art. nr.	NRF nr.	Farge / overflate	B [cm]	L [cm]	H [cm]	NOK/stk.
554.210.01.1	6215324	Hvit / Blank	70	140	42,8	5175
554.211.01.1	6215325	Hvit / Blank	70	150	42,8	5175
554.212.01.1	6215326	Hvit / Blank	70	160	42,8	5175
554.213.01.1	6215327	Hvit / Blank	75	160	42,8	5608
554.214.01.1	6215328	Hvit / Blank	70	170	42,8	5175
554.215.01.1	6215329	Hvit / Blank	75	170	42,8	5608
554.216.01.1	6215331	Hvit / Blank	80	180	42,8	6254

DUSJER

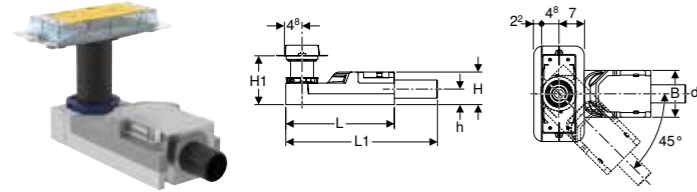
GEBERIT INSTALLASJONSSETT FOR CLEANLINE SLUKRENNE, FOR BYGGEHØYDE PÅ INNLØPET 90–220 MM



Egenskaper

Sertifisert iht. EN 1253-3 • Fabrikkmontert membranduk • Membranduk omsluttende 10 cm, til tilkobling av tetningssystemer • Grunnelement av EPS for støytutkopling og vannlåsholder

Art. nr.	NRF nr.	B [cm]	L [cm]	H [cm]	NOK/stk.
154.150.00.1	6166079	13	30	9	3224

Kan kombineres med

- Geberit forlenger for tilleggssett for tynt lag CleanLine

GEBERIT BYGGESETT MED VANNTILFØRSEL, TIL SLUKRENNE I SERIEN CLEANLINE

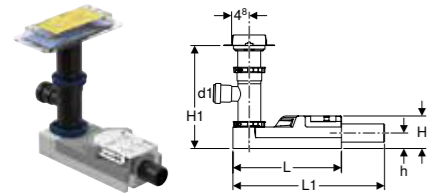

Egenskaper

Sertifisert iht. EN 1253-3 • Fabrikkmontert membranduk • Membranduk omsluttende 10 cm, til tilkobling av tetningssystemer • Grunnelement av EPS for støytutkopling og vannlåsholder

Art. nr.	NRF nr.	B [cm]	L [cm]	H [cm]	NOK/stk.
154.159.00.1	6166387	13	30	9	4109

Kan kombineres med

- Geberit forlenger for tilleggssett for tynt lag CleanLine

GEBERIT CLEANLINE20 SLUKRENNE

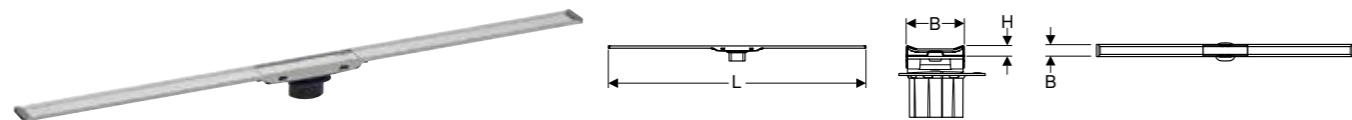

Egenskaper

Sertifisert iht. EN 1253-3 • Slukrenne kan forkortes • Egner seg for fliskonstruksjoner på gulv 8–35 mm • Høyden, hellingen og forskyvningen til slukrenne kan rettes inn • Enkel rengjøring • Vannavledning over komposittetningen • Bæreevne klasse K 3 (3 kN)

Art. nr.	NRF nr.	Farge / overflate	B [cm]	L [cm]	H [cm]	NOK/stk.
154.450.KS.1	6166085	Ramme: syrefast stål elektrolyt Flate: syrefast stål børstet	4,3	30–90	0,8	4608
154.451.KS.1	6166086	Ramme: syrefast stål elektrolyt Flate: syrefast stål børstet	4,3	30–130	0,8	6913
154.453.KS.1	6166175	Ramme: syrefast stål elektrolyt Flate: syrefast stål børstet	4,3	30–160	0,8	8506

Kan kombineres med

- Geberit skjøtestykke CleanLine20

GEBERIT CLEANLINE SLUKRENNE TIL FLISINNLEGG

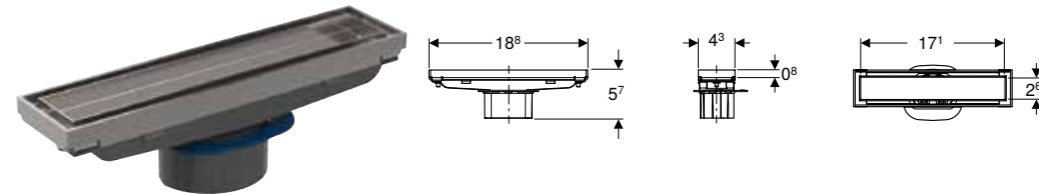

Egenskaper

Egner seg for fliskonstruksjoner på gulv 13–35 mm • Høyt flisinlegg med fliselim 0,8 cm • Høyden, hellingen og forskyvningen til slukrenne kan rettes inn • Vannavledning over komposittetningen • Enkel rengjøring

Art. nr.	NRF nr.	Farge / overflate	B [cm]	H [cm]	T [cm]	NOK/stk.
154.455.00.1	6166148	Kundespesifikk / Syrefast stål børstet	18,8	5,7	2,6	4385

GEBERIT CLEANLINE60 SLUKRENNE TIL TYNNE GULVBELEGG

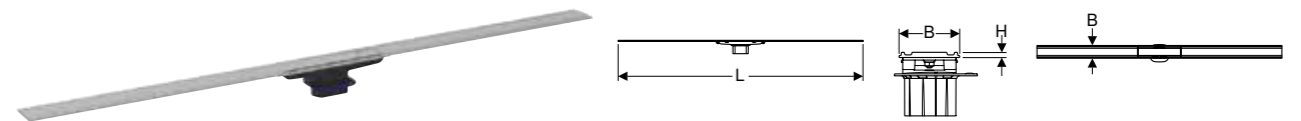

Egenskaper

Sertifisert iht. EN 1253-3 • Slukrenne kan forkortes • Egner seg for fliskonstruksjoner på gulv 4–30 mm • Høyden, hellingen og forskyvningen til slukrenne kan rettes inn • Enkel rengjøring • Vannavledning over komposittetningen • Vannavledning over det ferdige gulvet ved bruk av pakningsringen • Bæreevne klasse K 3 (3 kN)

Art. nr.	NRF nr.	Farge / overflate	B [cm]	L [cm]	H [cm]	NOK/stk.
154.458.00.1	6166207	Syrefast stål børstet	4,7	30–90	0,4	6218
154.459.00.1	6166208	Syrefast stål børstet	4,7	30–130	0,4	8988

GEBERIT CLEANLINE80 SLUKRENNE

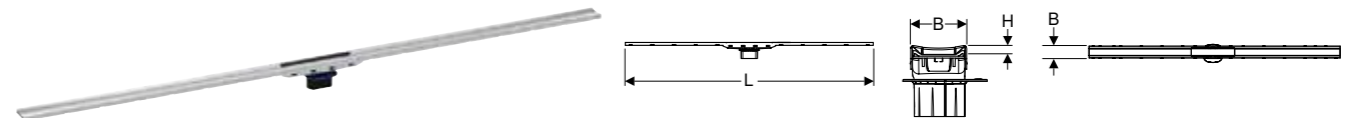

Egenskaper

Sertifisert iht. EN 1253-3 • Med integrert fall • Slukrenne kan forkortes • Egner seg for fliseplassering på gulv på 10–35 mm • Høyden, hellingen og forskyvningen til slukrenne kan rettes inn • Enkel rengjøring • Vannavledning over komposittetningen • Vannavledning over det ferdige gulvet ved bruk av pakningsringen • Bæreevne klasse K 3 (3 kN) • Med anti-fingerprint-lag

Art. nr.	NRF nr.	Farge / overflate	B [cm]	L [cm]	H [cm]	NOK/stk.
154.440.39.1	6166267	Ramme: champagne / polert, med belegg Flate: champagne / børstet, med belegg	4,4	30–90	1	9949
154.440.KS.1	6166268	Ramme: Rustfritt stål, polert, med belegg Flate: rustfritt stål, børstet, med belegg	4,4	30–90	1	9949
154.440.QC.1	6166269	Ramme: svartkrom / børstet, med belegg Flate: svart krom / børstet, med belegg	4,4	30–90	1	9948
154.441.39.1	6166271	Ramme: champagne / polert, med belegg Flate: champagne / børstet, med belegg	4,4	30–130	1	12824
154.441.KS.1	6166272	Ramme: Rustfritt stål, polert, med belegg Flate: rustfritt stål, børstet, med belegg	4,4	30–130	1	12824
154.441.QC.1	6166273	Ramme: svartkrom / børstet, med belegg Flate: svart krom / børstet, med belegg	4,4	30–130	1	12824

Kan kombineres med

- Geberit skjøtestykke CleanLine80

GEBERIT DUSJGULVAVLØP FOR BYGGEHØYDE VED INNLØPET 90–220 MM

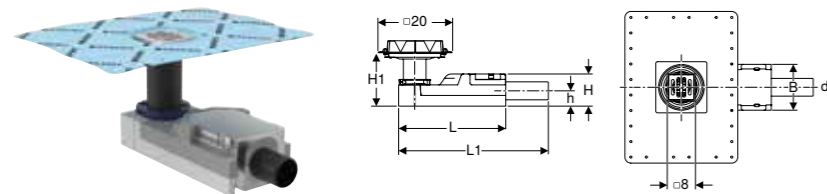

Egenskaper

Sertifisert iht. EN 1253-3 • Egner seg for fliskonstruksjoner på gulv 2–40 mm • Fabrikkmontert membranduk • Membranduk omsluttende 10 cm, til tilkobling av tetningssystemer • Rist av syrefast stål • Høyden, hellingen og forskyvningen til rist kan rettes inn • Grunnelement av EPS for støyutkopling og vannlåsholder • Bæreevne klasse K 3 (3 kN) • Vannavledning over komposittetningen

Art. nr.	NRF nr.	B [cm]	L [cm]	H [cm]	NOK/stk.
154.050.00.1	6166087	13	30	9	2304

Kan kombineres med

- Geberit forlenger for tilleggssett for tynt lag CleanLine

GEBERIT DUSJGULVAVLØP MED VANNTILFØRSEL

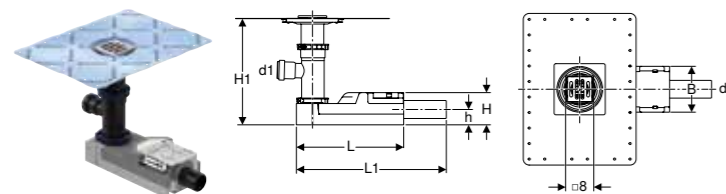

Egenskaper

Sertifisert iht. EN 1253-3 • Egner seg for fliskonstruksjoner på gulv 2–40 mm • Fabrikkmontert membranduk • Membranduk omsluttende 10 cm, til tilkobling av tetningssystemer • Rist av syrefast stål • Høyden, hellingen og forskyvningen til rist kan rettes inn • Grunnelement av EPS for støyutkopling og vannlåsholder • Bæreevne klasse K 3 (3 kN) • Vannavledning over komposittetningen

Art. nr.	NRF nr.	B [cm]	L [cm]	H [cm]	NOK/stk.
154.059.00.1	6166386	13	30	9	3086

Kan kombineres med

- Geberit forlenger for tilleggssett for tynt lag CleanLine

GEBERIT CIRCLE DESIGNRIST 8 X 8 CM

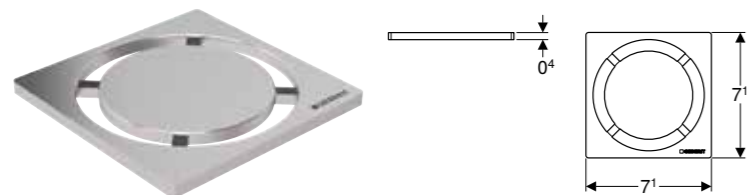

Egenskaper

Børstet

Art. nr.	NRF nr.	NOK/stk.
154.311.00.1	6166088	2304

GEBERIT SQUARES DESIGNRIST 8 X 8 CM



Egenskaper

Børstet

Art. nr.	NRF nr.	NOK/stk.
154.312.00.1	6166089	2304

GEBERIT KOMPLETTERINGSSETT FOR VEGGLUK, DEKSEL AV RUSTFRITT STÅL



Egenskaper

Kan tas ut for rengjøring

Art. nr.	NRF nr.	Farge / overflate	L [cm]	H [cm]	NOK/stk.
154.336.FW.1	6166168	Syrefast stål børstet	32	5	1753

GEBERIT KOMPLETTERINGSSETT FOR VEGGLUK, DEKSEL AV RUSTFRITT STÅL POLERT



Egenskaper

Passer til Geberit ONE • Kan tas ut for rengjøring

Art. nr.	NRF nr.	Farge / overflate	L [cm]	H [cm]	NOK/stk.
154.342.00.1	6166173	Syrefast stål polert	32	5	1885

GEBERIT KOMPLETTERINGSSETT FOR VEGGLUK, AV RUSTFRITT STÅL, KAN SKRUES



Egenskaper

Kan tas ut for rengjøring • Kan skrues

Art. nr.	NRF nr.	Farge / overflate	L [cm]	H [cm]	NOK/stk.
154.337.FW.1	6166169	Syrefast stål børstet	32	5	2278

GEBERIT KOMPLETTERINGSSETT FOR VEGGLUK, DEKSEL AV PLAST



Egenskaper

Kan tas ut for rengjøring

Art. nr.	NRF nr.	Farge / overflate	L [cm]	H [cm]	NOK/stk.
154.335.11.1	6166167	Alpehvit	32	5	1200
154.335.14.1	6167116	Mattsvart	32	5	1506
154.335.21.1	6165929	Blankforkrommet	32	5	1403

GEBERIT KOLLEKTORPROFIL FOR VEGGLUK FOR DUSJ



Egenskaper

Kan kuttes etter ønske • Lett å vedlikeholde og rengjøre

Art. nr.	Farge / overflate	L [cm]	H [cm]	NOK/stk.
154.340.FW.1	Syrefast stål børstet	115	0,8	1871

GEBERIT KOMPLETTERINGSSETT FOR VEGGLUK, FOR FLISINNLEGG, UTEN RAMME



Egenskaper

Kan tas ut for rengjøring • Egner seg for fliskonstruksjoner på vegg 2–35 mm

Art. nr.	NRF nr.	L [cm]	H [cm]	NOK/stk.
154.338.00.1	6166171	29,4	1,9	1516

GEBERIT KOMPLETTERINGSSETT FOR VEGGLUK, FOR FLISINNLEGG, FLERE DELER



Egenskaper

Kan tas ut for rengjøring • Egner seg for fliskonstruksjoner på vegg 2–35 mm

Art. nr.	NRF nr.	L [cm]	H [cm]	NOK/stk.
154.339.00.1	6166172	31,6	6,4	2371

BETJENINGSPLATER OG WC SKYLLESYSTEMER

GEBERIT SIGMA01 BETJENINGSPLATE TIL DOBBELTSKYLL

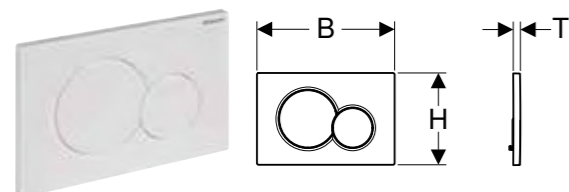

Egenskaper

Frontbetjening • Lydisolerte trykksteg, verktøyfri rask montering

Art. nr.	NRF nr.	Farge / overflate	Materiale	B [cm]	H [cm]	T [cm]	NOK/stk.
115.770.11.5	6166542	Hvit	Plast	24,6	16,4	1,3	958
115.770.21.5	6166543	Blankforkrommet	Plast	24,6	16,4	1,3	1231
115.770.DT.5	6166176	Edelmessing galvanisert	Plast	24,6	16,4	1,3	4923
115.770.DW.5	6166546	Svart	Plast	24,6	16,4	1,3	1840
115.770.JQ.5	6166254	Krommatt / Easy-to-clean-belegg	Plast	24,6	16,4	1,3	1350
115.770.KA.5	6166545	Plate: blankforkrommet Knapper: matt forkrommet	Plast	24,6	16,4	1,3	1231

GEBERIT SIGMA01 BETJENINGSPLATE TIL DOBBELTSKYLL, FOR BAMBINI WC

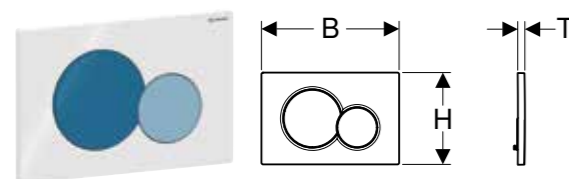

Egenskaper

Frontbetjening • Lydisolerte trykksteg, verktøyfri rask montering

Art. nr.	NRF nr.	Farge / overflate	Materiale	B [cm]	H [cm]	T [cm]	NOK/stk.
115.770.LA.5	6166278	Plate: hvit Knapp full spyling: gul Knapp delvis spyling: grønn	Plast	24,6	16,4	1,3	2034
115.770.LB.5	6166279	Plate: hvit Knapp full spyling: blå Knapp delvis spyling: rød	Plast	24,6	16,4	1,3	2034

Kan kombineres med

- Geberit Bambini vegghengt toalett for barn, Rimfree, for toalettsete

GEBERIT SIGMA10 BETJENINGSPLATE TIL SKYLL-STOPP-SKYLL

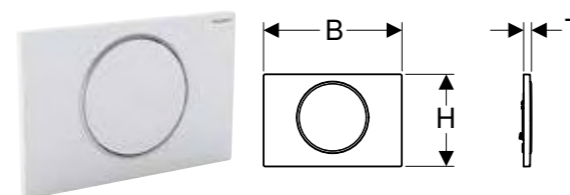

Egenskaper

Frontbetjening • Lydisolerte trykksteg, verktøyfri rask montering

Art. nr.	NRF nr.	Farge / overflate	Materiale	B [cm]	H [cm]	T [cm]	NOK/stk.
115.758.14.5	6166166	Plate og knapp: svart matt lakkert, easy-to-clean-belegg Designring: polert	Syrefast stål	24,6	16,4	1,4	3574
115.758.JQ.5	6166253	Plate og knapp: matt krom lakkert, easy-to-clean-belegg Designring: blankforkrommet	Plast	24,6	16,4	1,4	2408
115.758.JT.5	6166165	Plate og knapp: hvit matt lakkert, easy-to-clean-belegg Designring: polert	Syrefast stål	24,6	16,4	1,4	3574
115.758.KH.5	6165999	Plate og knapp: blankforkrommet Designring: matt forkrommet	Plast	24,6	16,4	1,4	1954
115.758.KJ.5	6165997	Plate og knapp: hvit Designring: blankforkrommet	Plast	24,6	16,4	1,4	1356
115.758.KK.5	6166002	Plate og knapp: hvit Designring: forgyllet	Plast	24,6	16,4	1,4	1679
115.758.KM.5	6166003	Plate og knapp: svart Designring: blankforkrommet	Plast	24,6	16,4	1,4	1679
115.758.SN.5	6166076	Plate og knapp: børstet, easy-to-clean-belegg Designring: polert	Syrefast stål	24,6	16,4	1,4	2723

GEBERIT SIGMA10 BETJENINGSPLATE TIL SKYLL-STOPP-SKYLL, SKRUBAR

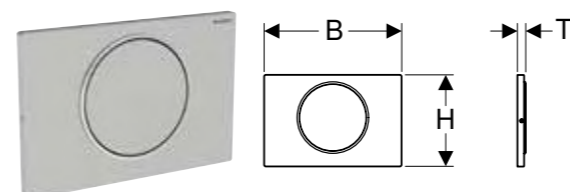

Egenskaper

Frontbetjening • Lydisolerte trykksteg, verktøyfri rask montering

Art. nr.	NRF nr.	Farge / overflate	Materiale	B [cm]	H [cm]	T [cm]	NOK/stk.
115.787.SN.5	6166077	Plate og knapp: børstet, easy-to-clean-belegg Designring: polert	Syrefast stål	24,6	16,4	1,5	3523

GEBERIT SIGMA20 BETJENINGSPLATE TIL DOBBELTSKYLL

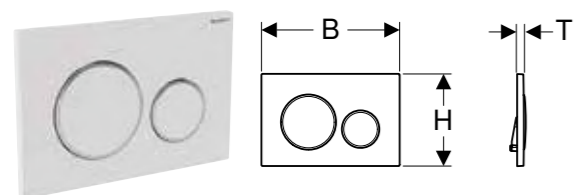

Egenskaper

Frontbetjening • Lydisolerte trykkstag, verktøyfri rask montering

Art. nr.	NRF nr.	Farge / overflate	Materiale	B [cm]	H [cm]	T [cm]	NOK/stk.
115.882.01.1	6166255	Plate og knapper: hvit matt lakkert, easy-to-clean-belegg Designringer: hvit	Plast	24,6	16,4	1,2	2765
115.882.11.1	6166256	Plate og knapper: hvit Designringer: hvit matt	Plast	24,6	16,4	1,2	1698
115.882.14.1	6166605	Plate og knapper: svart matt lakkert, easy-to-clean-belegg Designringer: glansforkrommet	Plast	24,6	16,4	1,2	2449
115.882.16.1	6166257	Plate og knapper: svart matt lakkert, easy-to-clean-belegg Designringer: svart	Plast	24,6	16,4	1,2	2765
115.882.DW.1	6166258	Plate og knapper: svart Designringer: svart matt	Plast	24,6	16,4	1,2	2015
115.882.JQ.1	6166604	Plate og knapper: matt krom lakkert, easy-to-clean-belegg Designringer: glansforkrommet	Plast	24,6	16,4	1,2	2731
115.882.JT.1	6166603	Plate og knapper: hvit matt lakkert, easy-to-clean-belegg Designringer: glansforkrommet	Plast	24,6	16,4	1,2	2449
115.882.KH.1	6166728	Plate og knapper: blankforkrommet Designringer: mattforkrommet	Plast	24,6	16,4	1,2	1935
115.882.KJ.1	6166729	Plate og knapper: hvit Designringer: glansforkrommet	Plast	24,6	16,4	1,2	1233
115.882.KK.1	6166731	Plate og knapper: hvit Designringer: forgyllet	Plast	24,6	16,4	1,2	1524
115.882.KM.1	6166733	Plate og knapper: svart Designringer: glansforkrommet	Plast	24,6	16,4	1,2	1524
115.882.SN.1	6166735	Plate og knapper: børstet, easy-to-clean-belegg Designringer: polert	Syrefast stål	24,6	16,4	1,2	3003

GEBERIT SIGMA20 BETJENINGSPLATE TIL DOBBELTSKYLL, SKRUBAR

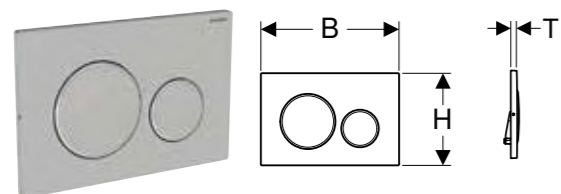

Egenskaper

Frontbetjening • Lydisolerte trykkstag, verktøyfri rask montering

Art. nr.	NRF nr.	Farge / overflate	Materiale	B [cm]	H [cm]	T [cm]	NOK/stk.
115.889.SN.1	6166444	Plate og knapper: børstet, easy-to-clean-belegg Designringer: polert	Syrefast stål	24,6	16,4	1,2	3420

GEBERIT SIGMA21 BETJENINGSPLATE TIL DOBBELTSKYLL, METALLFARGE FORKROMMET

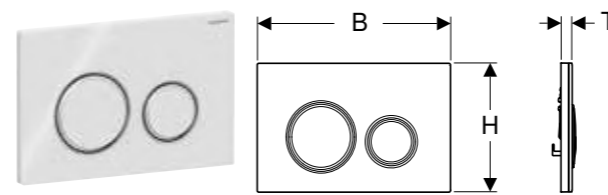

Egenskaper

Frontbetjening • Lydisolerte trykkstag, verktøyfri rask montering

Art. nr.	NRF nr.	Farge / overflate	Materiale	B [cm]	H [cm]	T [cm]	NOK/stk.
115.884.00.1	6166147	Bunnplate og designringer: forkrommet Dekkplate og knapper: kundespesifikt	Støpt sink	24,6	16,4	1	3914
115.884.JK.1	6166332	Bunnplate og designringer: forkrommet Dekkplate og knapper: lava	Støpt sink / glass	24,6	16,4	1,4	4893
115.884.JL.1	6166333	Bunnplate og designringer: forkrommet Dekkplate og knapper: sandgrå	Støpt sink / glass	24,6	16,4	1,4	4893
115.884.JM.1	6165817	Bunnplate og designringer: forkrommet Dekkplate og knapper: mustang-skifer	Støpt sink / skifer (naturprodukt)	24,6	16,4	1,4	6043
115.884.JV.1	6166196	Bunnplate og designringer: forkrommet Dekkplate og knapper: betongutseende	Støpt sink / porselen	24,6	16,4	1,4	5445
115.884.JX.1	6166197	Bunnplate og designringer: forkrommet Dekkplate og knapper: amerikansk nøttetre	Støpt sink / tre (naturprodukt)	24,6	16,4	1,4	8978
115.884.SI.1	6165814	Bunnplate og designringer: forkrommet Dekkplate og knapper: hvit	Støpt sink / glass	24,6	16,4	1,4	4893
115.884.SJ.1	6165815	Bunnplate og designringer: forkrommet Dekkplate og knapper: svart	Støpt sink / glass	24,6	16,4	1,4	4893

GEBERIT SIGMA21 BETJENINGSPLATE TIL DOBBELTSKYLL, METALLFARGE ROSEGULL

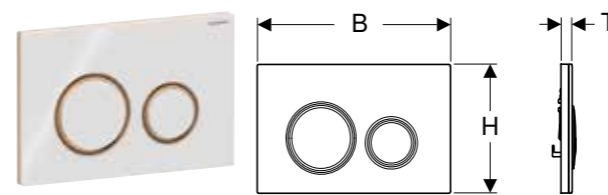

Egenskaper

Frontbetjening • Bunnplate easy-to-clean-belegg • Lydisolerte trykkstag, verktøyfri rask montering

Art. nr.	NRF nr.	Farge / overflate	Materiale	B [cm]	H [cm]	T [cm]	NOK/stk.
115.650.00.1	6166212	Bunnplate og designringer: rødgull Dekkplate og knapper: kundespesifikt	Støpt sink	24,6	16,4	1	8204
115.650.JM.1	6166213	Bunnplate og designringer: rødgull Dekkplate og knapper: mustang-skifer	Støpt sink / skifer (naturprodukt)	24,6	16,4	1,4	10331
115.650.JV.1	6166214	Bunnplate og designringer: rødgull Dekkplate og knapper: betongutseende	Støpt sink / porselen	24,6	16,4	1,4	10331
115.650.JX.1	6166215	Bunnplate og designringer: rødgull Dekkplate: amerikansk nøttetre	Støpt sink / tre (naturprodukt)	24,6	16,4	1,4	14249
115.650.SI.1	6166216	Bunnplate og designringer: rødgull Dekkplate og knapper: hvit	Støpt sink / glass	24,6	16,4	1,4	9184
115.650.SJ.1	6166217	Bunnplate og designringer: rødgull Dekkplate og knapper: svart	Støpt sink / glass	24,6	16,4	1,4	9184

GEBERIT SIGMA21 BETJENINGSPLATE TIL DOBBELTSKYLL, METALLFARGE SVARTKROM

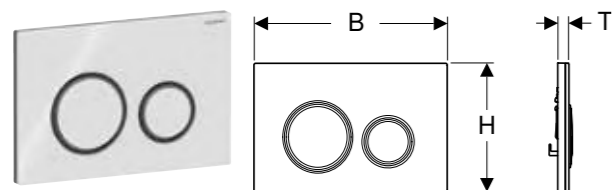

Egenskaper

Frontbetjening • Bunnplate easy-to-clean-belegg • Lydisolerte trykkstag, verktøyfri rask montering

Art. nr.	NRF nr.	Farge / overflate	Materiale	B [cm]	H [cm]	T [cm]	NOK/stk.
115.651.00.1	6166218	Bunnplate og designringer: svartkrom Dekkplate og knapper: kundespesifikt	Støpt sink	24,6	16,4	1	8204
115.651.JM.1	6166219	Bunnplate og designringer: svartkrom Dekkplate og knapper: mustang-skifer	Støpt sink / skifer (naturprodukt)	24,6	16,4	1,4	10331
115.651.JV.1	6166221	Bunnplate og designringer: svartkrom Dekkplate og knapper: betongutseende	Støpt sink / porselen	24,6	16,4	1,4	10331
115.651.JX.1	6166222	Bunnplate og designringer: svartkrom Dekkplate og knapper: amerikansk nøttetre	Støpt sink / tre (naturprodukt)	24,6	16,4	1,4	14249
115.651.SI.1	6166223	Bunnplate og designringer: svartkrom Dekkplate og knapper: hvit	Støpt sink / glass	24,6	16,4	1,4	9184
115.651.SJ.1	6166224	Bunnplate og designringer: svartkrom Dekkplate og knapper: svart	Støpt sink / glass	24,6	16,4	1,4	9184

GEBERIT SIGMA21 BETJENINGSPLATE TIL DOBBELTSKYLL, METALLFARGE MESSING

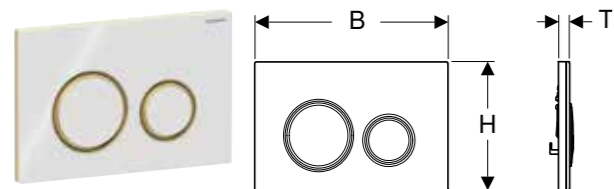

Egenskaper

Frontbetjening • Bunnplate easy-to-clean-belegg • Lydisolerte trykkstag, verktøyfri rask montering

Art. nr.	NRF nr.	Farge / overflate	Materiale	B [cm]	H [cm]	T [cm]	NOK/stk.
115.652.00.1	6166225	Bunnplate og designringer: messing Dekkplate og knapper: kundespesifikt	Støpt sink	24,6	16,4	1	8204
115.652.JM.1	6166226	Bunnplate og designringer: messing Dekkplate og knapper: mustang-skifer	Støpt sink / skifer (naturprodukt)	24,6	16,4	1,4	10331
115.652.JV.1	6166227	Bunnplate og designringer: messing Dekkplate og knapper: betongutseende	Støpt sink / porselen	24,6	16,4	1,4	10331
115.652.JX.1	6166228	Bunnplate og designringer: messing Dekkplate og knapper: amerikansk nøttetre	Støpt sink / tre (naturprodukt)	24,6	16,4	1,4	14249
115.652.SI.1	6166229	Bunnplate og designringer: messing Dekkplate og knapper: hvit	Støpt sink / glass	24,6	16,4	1,4	9184
115.652.SJ.1	6166231	Bunnplate og designringer: messing Dekkplate og knapper: svart	Støpt sink / glass	24,6	16,4	1,4	9184

GEBERIT SIGMA30 BETJENINGSPLATE TIL DOBBELTSKYLL

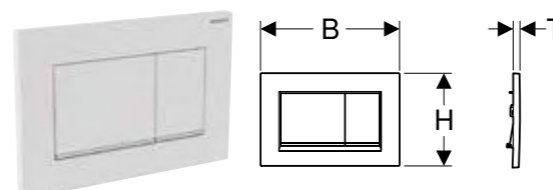

Egenskaper

Frontbetjening • Lydisolerte trykkstag, verktøyfri rask montering

Art. nr.	NRF nr.	Farge / overflate	Materiale	B [cm]	H [cm]	T [cm]	NOK/stk.
115.883.01.1	6166259	Plate og knapper: hvit matt lakkert, easy-to-clean-belegg Designstriper: hvit	Plast	24,6	16,4	1,2	3118
115.883.11.1	6166261	Plate og knapper: hvit Designstriper: hvit matt	Plast	24,6	16,4	1,2	2020
115.883.14.1	6166601	Plate og knapper: svart matt lakkert, easy-to-clean-belegg Designstriper: blankforkrommet	Plast	24,6	16,4	1,2	2805
115.883.16.1	6166262	Plate og knapper: svart matt lakkert, easy-to-clean-belegg Designstriper: svart	Plast	24,6	16,4	1,2	3118
115.883.DW.1	6166263	Plate og knapper: svart Designstriper: svart matt	Plast	24,6	16,4	1,2	2368
115.883.JQ.1	6166602	Plate og knapper: matt krom lakkert, easy-to-clean-belegg Designstriper: blankforkrommet	Plast	24,6	16,4	1,2	3055
115.883.JT.1	6166599	Plate og knapper: hvit matt lakkert, easy-to-clean-belegg Designstriper: blankforkrommet	Plast	24,6	16,4	1,2	2805
115.883.KH.1	6166736	Plate og knapper: blankforkrommet Designstriper: matt forkrommet	Plast	24,6	16,4	1,2	2171
115.883.KJ.1	6166737	Plate og knapper: hvit Designstriper: blankforkrommet	Plast	24,6	16,4	1,2	1604
115.883.KK.1	6166738	Plate og knapper: hvit Designstriper: forgyllet	Plast	24,6	16,4	1,2	1935
115.883.KM.1	6166741	Plate og knapper: svart Designstriper: blankforkrommet	Plast	24,6	16,4	1,2	1935

GEBERIT SIGMA30 BETJENINGSPLATE TIL SKYLL-STOPP-SKYLL, SKRUBAR

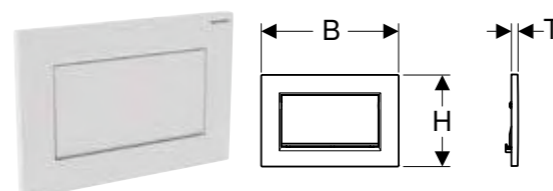

Egenskaper

Frontbetjening • Lydisolerte trykkstag, verktøyfri rask montering

Art. nr.	NRF nr.	Farge / overflate	Materiale	B [cm]	H [cm]	T [cm]	NOK/stk.
115.893.14.1	6166164	Plate og knapp: svart matt lakkert, easy-to-clean-belegg Designstriper: blankforkrommet	Støpt sink	24,6	16,4	1,2	3496
115.893.45.1		Forgyllet	Støpt sink	24,6	16,4	1,2	38598
115.893.JT.1	6166163	Plate og knapp: hvit matt lakkert, easy-to-clean-belegg Designstriper: blankforkrommet	Støpt sink	24,6	16,4	1,2	3496
115.893.KJ.1	6166743	Plate og knapp: hvit Designstriper: blankforkrommet	Støpt sink	24,6	16,4	1,2	2740
115.893.KX.1	6166744	Plate og knapp: forkrommet, børstet, easy-to-clean-belegg Designstriper: blankforkrommet	Støpt sink	24,6	16,4	1,2	3636
115.893.KY.1	6166745	Plate og knapp: blankforkrommet Designstriper: forkrommet, børstet	Støpt sink	24,6	16,4	1,2	3636

GEBERIT SIGMA50 BETJENINGSPLATE TIL DOBBELTSKYLL, METALLFARGE FORKROMMET

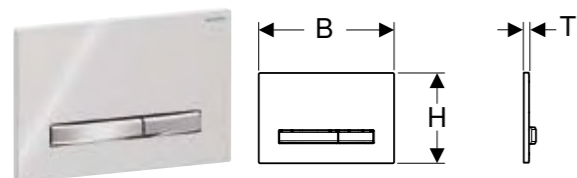

Egenskaper

Frontbetjening • Betjeningsknapper med easy-to-clean-belegg • Lydisolerte trykkstg, verktøyfri rask montering

Art. nr.	NRF nr.	Farge / overflate	Materiale	B [cm]	H [cm]	T [cm]	NOK/stk.
115.788.00.2	6166158	Bunnplate og knapper: forkrommet Dekkplate: kundespesifikk	Støpt sink	24,6	16,4	1	3874
115.788.11.2	6166149	Bunnplate og knapper: forkrommet Dekkplate: hvit	Støpt sink / plast	24,6	16,4	1,3	3874
115.788.21.2	6166151	Bunnplate og knapper: forkrommet Dekkplate: høyglansforkrommet	Støpt sink / messing	24,6	16,4	1,2	5929
115.788.DW.2	6166152	Bunnplate og knapper: forkrommet Dekkplate: svart	Støpt sink / plast	24,6	16,4	1,3	3874
115.788.GH.2	6166153	Bunnplate og knapper: forkrommet Dekkplate: forkrommet, børstet, easy-to-clean-belegg	Støpt sink / messing	24,6	16,4	1,2	5929
115.788.JK.2	6166329	Bunnplate og knapper: forkrommet Dekkplate: lava	Støpt sink / glass	24,6	16,4	1,4	4835
115.788.JL.2	6166331	Bunnplate og knapper: forkrommet Dekkplate: sandgrå	Støpt sink / glass	24,6	16,4	1,4	4835
115.788.JM.2	6166157	Bunnplate og knapper: forkrommet Dekkplate: mustang-skifer	Støpt sink / skifer (naturprodukt)	24,6	16,4	1,4	5929
115.788.JV.2	6166194	Bunnplate og knapper: forkrommet Dekkplate: betongutseende	Støpt sink / porselen	24,6	16,4	1,4	6041
115.788.JX.2	6166195	Bunnplate og knapper: forkrommet Dekkplate: amerikansk nøttetre	Støpt sink / tre (naturprodukt)	24,6	16,4	1,4	9965
115.788.SD.2	6166154	Bunnplate og knapper: forkrommet Dekkplate: røykglass speilet	Støpt sink / glass	24,6	16,4	1,4	4835

GEBERIT SIGMA50 BETJENINGSPLATE TIL DOBBELTSKYLL, METALLFARGE ROSEGULL

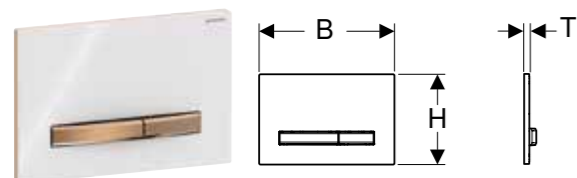

Egenskaper

Frontbetjening • Betjeningsknapper og bunnplate med easy-to-clean-belegg • Lydisolerte trykkstg, verktøyfri rask montering

Art. nr.	NRF nr.	Farge / overflate	Materiale	B [cm]	H [cm]	T [cm]	NOK/stk.
115.670.00.2	6166232	Bunnplate og knapper: rødgull Dekkplate: kundespesifikk	Støpt sink	24,6	16,4	1	8204
115.670.11.2	6166233	Bunnplate og knapper: rødgull Dekkplate: hvit	Støpt sink / plast	24,6	16,4	1,3	8204
115.670.DW.2	6166234	Bunnplate og knapper: rødgull Dekkplate: svart	Støpt sink / plast	24,6	16,4	1,3	8204
115.670.JM.2	6166235	Bunnplate og knapper: rødgull Dekkplate: mustang-skifer	Støpt sink / skifer (naturprodukt)	24,6	16,4	1,4	10331
115.670.JV.2	6166236	Bunnplate og knapper: rødgull Dekkplate: betongutseende	Støpt sink / porselen	24,6	16,4	1,4	10331
115.670.JX.2	6166237	Bunnplate og knapper: rødgull Dekkplate: amerikansk nøttetre	Støpt sink / tre (naturprodukt)	24,6	16,4	1,4	14249
115.670.QB.2	6167086	Bunnplate og knapper: rødgull Dekkplate: rødgull, børstet, easy-to-clean-belegg	Støpt sink / messing	24,6	16,4	1,2	10331

GEBERIT SIGMA50 BETJENINGSPLATE TIL DOBBELTSKYLL, METALLFARGE SVARTKROM

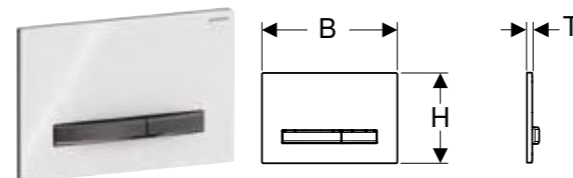

Egenskaper

Frontbetjening • Betjeningsknapper og bunnplate med easy-to-clean-belegg • Lydisolerte trykkstg, verktøyfri rask montering

Art. nr.	NRF nr.	Farge / overflate	Materiale	B [cm]	H [cm]	T [cm]	NOK/stk.
115.671.00.2	6166238	Bunnplate og knapper: svartkrom Dekkplate: kundespesifikk	Støpt sink	24,6	16,4	1	8204
115.671.11.2	6166239	Bunnplate og knapper: svartkrom Dekkplate: hvit	Støpt sink / plast	24,6	16,4	1,3	8204
115.671.DW.2	6166241	Bunnplate og knapper: svartkrom Dekkplate: svart	Støpt sink / plast	24,6	16,4	1,3	8204
115.671.JM.2	6166242	Bunnplate og knapper: svartkrom Dekkplate: mustang-skifer	Støpt sink / skifer (naturprodukt)	24,6	16,4	1,4	10331
115.671.JV.2	6166243	Bunnplate og knapper: svartkrom Dekkplate: betongutseende	Støpt sink / porselen	24,6	16,4	1,4	10331
115.671.JX.2	6166245	Bunnplate og knapper: svartkrom Dekkplate: amerikansk nøttetre	Støpt sink / tre (naturprodukt)	24,6	16,4	1,4	14249
115.671.QD.2	6167087	Bunnplate og knapper: svartkrom Dekkplate: svart krom, børstet, easy-to-clean-belegg	Støpt sink / messing	24,6	16,4	1,2	10331

GEBERIT SIGMA50 BETJENINGSPLATE TIL DOBBELTSKYLL, METALLFARGE MESSING

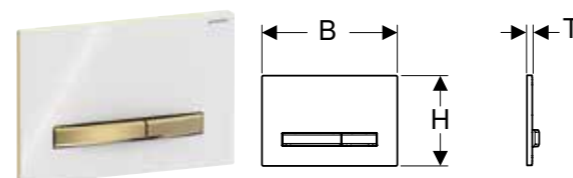

Egenskaper

Frontbetjening • Betjeningsknapper og bunnplate med easy-to-clean-belegg • Lydisolerte trykkstg, verktøyfri rask montering

Art. nr.	NRF nr.	Farge / overflate	Materiale	B [cm]	H [cm]	T [cm]	NOK/stk.
115.672.00.2	6166246	Bunnplate og knapper: messing Dekkplate: kundespesifikk	Støpt sink	24,6	16,4	1	8204
115.672.11.2	6166247	Bunnplate og knapper: messing Dekkplate: hvit	Støpt sink / plast	24,6	16,4	1,3	8204
115.672.DW.2	6166248	Bunnplate og knapper: messing Dekkplate: svart	Støpt sink / plast	24,6	16,4	1,3	8204
115.672.JM.2	6166249	Bunnplate og knapper: messing Dekkplate: mustang-skifer	Støpt sink / skifer (naturprodukt)	24,6	16,4	1,4	10331
115.672.JV.2	6166251	Bunnplate og knapper: messing Dekkplate: betongutseende	Støpt sink / porselen	24,6	16,4	1,4	10331
115.672.JX.2	6166252	Bunnplate og knapper: messing Dekkplate: amerikansk nøttetre	Støpt sink / tre (naturprodukt)	24,6	16,4	1,4	14249
115.672.QF.2	6167088	Bunnplate og knapper: messing Dekkplate: messing, børstet, easy-to-clean-belegg	Støpt sink / messing	24,6	16,4	1,2	10331

GEBERIT SIGMA60 BETJENINGSPLATE TIL DOBBELTSKYLL, OVERFLATEJEVNT

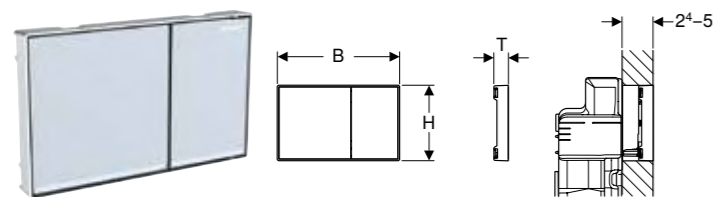

Egenskaper

Serie 2016 • Frontbetjening • Overflatejevn betjening • Lydisolerte trykksteg, verktøyfri rask montering

Art. nr.	NRF nr.	Farge / overflate	Materiale	B [cm]	H [cm]	T [cm]	NOK/stk.
115.640.GH.1	6166721	Knapper: forkrommet, børstet, easy-to-clean-belegg Designstriper og ramme: blankforkrommet	Støpt sink	21,4	13,2	2,5	7401
115.640.JK.1	6166327	Knapper: lava Designstriper: speilet Ramme: blankforkrommet	Støpt sink / glass	21,4	13,2	2,5	7401
115.640.JL.1	6166328	Knapper: sandgrå Designstriper: speilet Ramme: blankforkrommet	Støpt sink / glass	21,4	13,2	2,5	7401
115.640.SI.1	6166722	Knapper: hvit Designstriper: speilet Ramme: blankforkrommet	Støpt sink / glass	21,4	13,2	2,5	7401
115.640.SJ.1	6166723	Knapper: svart Designstriper: speilet Ramme: blankforkrommet	Støpt sink / glass	21,4	13,2	2,5	7401

GEBERIT SIGMA70 BETJENINGSPLATE TIL DOBBELTSKYLL

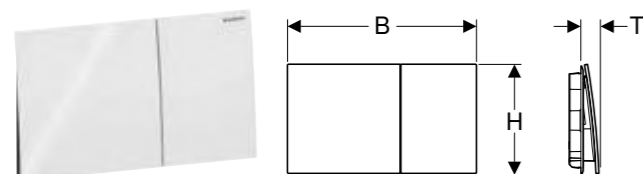

Egenskaper

Frontbetjening • Lydisolerte trykksteg, verktøyfri rask montering

Art. nr.	NRF nr.	Farge / overflate	Materiale	B [cm]	H [cm]	T [cm]	NOK/stk.
115.622.14.1	6167073	Mattsvart / Easy-to-clean-belegg	Syrefast stål	25	14,6	2,3	6779
115.622.FW.1	6167074	Børstet, easy-to-clean-belegg	Syrefast stål	25	14,6	2,3	6779
115.622.JK.1	6167075	Lava	Glass	25	14,6	2,5	5843
115.622.JL.1	6167076	Sandgrå	Glass	25	14,6	2,5	5843
115.622.JT.1	6167077	Hvit matt / Easy-to-clean-belegg	Syrefast stål	25	14,6	2,3	6779
115.622.QB.1	6167078	Rødgull / Børstet, easy-to-clean-belegg	Syrefast stål	25	14,6	2,3	8546
115.622.QD.1	6167079	Svartkrom / Børstet, easy-to-clean-belegg	Syrefast stål	25	14,6	2,3	8546
115.622.QF.1	6167081	Messingfarger / Børstet, easy-to-clean-belegg	Syrefast stål	25	14,6	2,3	8546
115.622.SI.1	6167082	Hvit	Glass	25	14,6	2,5	5843
115.622.SJ.1	6167083	Svart	Glass	25	14,6	2,5	5843

GEBERIT DEKKRAMME TIL BETJENINGSPLATE SIGMA70

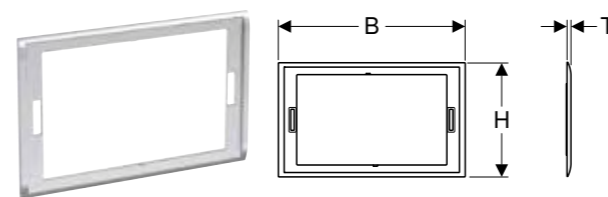

Art. nr.	NRF nr.	Farge / overflate	Materiale	B [cm]	H [cm]	T [cm]	NOK/stk.
115.623.21.1	6167084	Blankforkrommet	Støpt sink	25,7	15,7	0,6	2125
115.623.QC.1	6167085	Svartkrom / Polert	Støpt sink	25,7	15,7	0,6	2125

INNSTIKK FOR GEBERIT DUOFRESH STICK, FOR SIGMA INNBYGGINGSSISTERNE 12 CM



Egenskaper

Frontbetjening • Geberit DuoFresh Stick kan stikkes inn uten verktøy

Art. nr.	NRF nr.	Farge / overflate	NOK/stk.
115.062.21.1	6166616	Blankforkrommet	1265
115.062.BZ.1	6166615	Antrasitt RAL 7016	1129

GEBERIT DUOFRESH-MODUL MED AUTOMATISK START OG INNSTIKK TIL GEBERIT DUOFRESH STICK, TIL SIGMA INNBYGGINGSSISTERNE 12 CM



Egenskaper

Frontbetjening • Luktavsug med filtrering integrert i innbyggingsystemet • Vifteenheter, kan monteres uten verktøy • Kompatibel med Geberit Home-appen • Luktavsug med brukeridentifikasjon kan aktiveres • Luktøytralisering med keramikkfilter • Keramikkfilter for luktnøytralisering kan skiftes verktøyfritt • Aktivering av orienteringslyset ved hjelp av lysstyrkesensor • Geberit DuoFresh Stick kan stikkes inn uten verktøy

Art. nr.	NRF nr.	Farge / overflate	NOK/stk.
115.050.21.2	6166675	Blankforkrommet	6015
115.050.BZ.2	6166676	Antrasitt RAL 7016	5869

Kan kombineres med

- Geberit Power & Connect-boks
- Geberit sett Power & Connect-boks og strømforsyning for element for veggengt toalett → s. 340

GEBERIT DUOFRESH MODUL MED MANUELL START OG INNSTIKK TIL GEBERIT DUOFRESH STICK, TIL SIGMA INNBYGGINGSSISTERNE 12 CM



Egenskaper

Frontbetjening • Luktavsug med filtrering integrert i innbyggings sisternen • Vifteenheter, kan monteres uten verktøy • Kompatibel med Geberit Home-appen • Luktøytraliserende med keramikkfilter • Keramikkfilter for luktøytraliserende kan skiftes verktøyfritt • Geberit DuoFresh Stick kan stikkes inn uten verktøy

Art. nr.	NRF nr.	Farge / overflate	NOK/stk.
115.051.21.2	6166677	Blankforkrommet	4806
115.051.BZ.2	6166678	Antrasitt RAL 7016	4659

Kan kombineres med

- Geberit Power & Connect-boks
- Geberit sett Power & Connect-boks og strømforsyning for element for vegghengt toalett → s. 340

GEBERIT OMEGA20 BETJENINGSPLATE TIL DOBBELTSKYLL

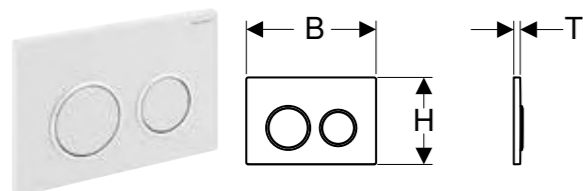

Egenskaper

Topp-/frontbetjening • Lydisolerte trykkstag, verktøyfri rask montering

Art. nr.	NRF nr.	Farge / overflate	Materiale	B [cm]	H [cm]	T [cm]	NOK/stk.
115.085.01.1	6167066	Plate og knapper: hvit matt lakkert, easy-to-clean-belegg Designringer: hvit	Plast	21,2	14,2	1	2614
115.085.11.1	6167067	Plate og knapper: hvit Designringer: hvit matt	Plast	21,2	14,2	1	2000
115.085.14.1	6167068	Plate og knapper: svart matt lakkert, easy-to-clean-belegg Designringer: glansforkrommet	Plast	21,2	14,2	1	2528
115.085.DW.1	6167071	Plate og knapper: svart Designringer: svart matt	Plast	21,2	14,2	1	2189
115.085.JQ.1	6166211	Plate og knapper: matt krom lakkert, easy-to-clean-belegg Designringer: glansforkrommet	Plast	21,2	14,2	1	3336
115.085.JT.1	6167072	Plate og knapper: hvit matt lakkert, easy-to-clean-belegg Designringer: glansforkrommet	Plast	21,2	14,2	1	2334
115.085.KH.1	6166049	Plate og knapper: blankforkrommet Designringer: mattforkrommet	Plast	21,2	14,2	1	2500
115.085.KJ.1	6166051	Plate og knapper: hvit Designringer: glansforkrommet	Plast	21,2	14,2	1	1775
115.085.KK.1	6166052	Plate og knapper: hvit Designringer: forgyllet	Plast	21,2	14,2	1	2046
115.085.KM.1	6166054	Plate og knapper: svart Designringer: glansforkrommet	Plast	21,2	14,2	1	2046

GEBERIT OMEGA30 BETJENINGSPLATE TIL DOBBELTSKYLL

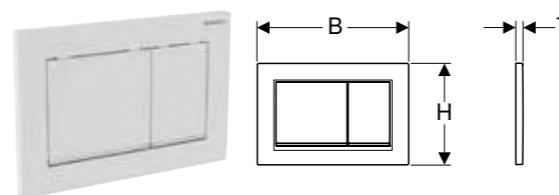

Egenskaper

Topp-/frontbetjening • Lydisolerte trykkstag, verktøyfri rask montering

Art. nr.	NRF nr.	Farge / overflate	Materiale	B [cm]	H [cm]	T [cm]	NOK/stk.
115.080.01.1	6167059	Plate og knapper: hvit matt lakkert, easy-to-clean-belegg Designstriper: hvit	Plast	21,2	14,2	1	2620
115.080.11.1	6167061	Plate og knapper: hvit Designstriper: hvit matt	Plast	21,2	14,2	1	2000
115.080.14.1	6167062	Plate og knapper: svart matt lakkert, easy-to-clean-belegg Designstriper: blankforkrommet	Plast	21,2	14,2	1	2528
115.080.DW.1	6167064	Plate og knapper: svart Designstriper: svart matt	Plast	21,2	14,2	1	3130
115.080.JQ.1	6166209	Plate og knapper: matt krom lakkert, easy-to-clean-belegg Designstriper: blankforkrommet	Plast	21,2	14,2	1	3336
115.080.JT.1	6167065	Plate og knapper: hvit matt lakkert, easy-to-clean-belegg Designstriper: blankforkrommet	Plast	21,2	14,2	1	2339
115.080.KH.1	6166056	Plate og knapper: blankforkrommet Designstriper: matt forkrommet	Plast	21,2	14,2	1	2500
115.080.KJ.1	6166057	Plate og knapper: hvit Designstriper: blankforkrommet	Plast	21,2	14,2	1	1775
115.080.KK.1	6166058	Plate og knapper: hvit Designstriper: forgyllet	Plast	21,2	14,2	1	2046
115.080.KM.1	6166061	Plate og knapper: svart Designstriper: blankforkrommet	Plast	21,2	14,2	1	2046

GEBERIT OMEGA60 BETJENINGSPLATE TIL DOBBELTSKYLL, OVERFLATEJEVNT

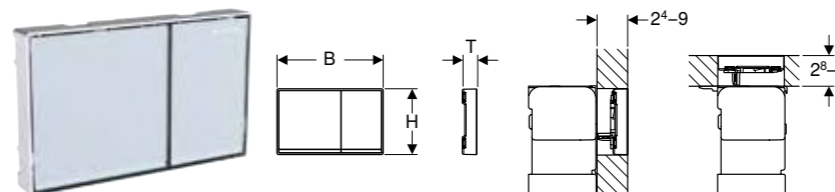

Egenskaper

Topp-/frontbetjening • Overflatejevn betjening • Lydisolerte trykkstag, verktøyfri rask montering

Art. nr.	NRF nr.	Farge / overflate	Materiale	B [cm]	H [cm]	T [cm]	NOK/stk.
115.081.GH.1	6166063	Knapper: forkrommet, børstet, easy-to-clean-belegg Designstriper og ramme: blankforkrommet	Støpt sink	18,4	11,4	2,5	7331
115.081.JK.1	6166318	Knapper: lava Designstriper: speilet Ramme: blankforkrommet	Støpt sink / glass	18,4	11,4	2,5	7331
115.081.JL.1	6166319	Knapper: sandgrå Designstriper: speilet Ramme: blankforkrommet	Støpt sink / glass	18,4	11,4	2,5	7331
115.081.SI.1	6166064	Knapper: hvit Designstriper: speilet Ramme: blankforkrommet	Støpt sink / glass	18,4	11,4	2,5	7331
115.081.SJ.1	6166065	Knapper: svart Designstriper: speilet Ramme: blankforkrommet	Støpt sink / glass	18,4	11,4	2,5	7331

GEBERIT DUOFRESH STICK

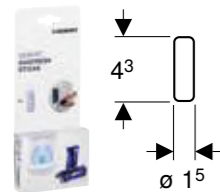

Egenskaper

Spylevann blå farge • Parfymert • Beskyttende folie vannløselig • Biologisk nedbrytbart

Art. nr.	NRF nr.	NOK/stk.
244.800.00.1	6165801	91

SKUFF MED KERAMISK CELLEFILTER, TIL GEBERIT DUOFRESH-MODUL

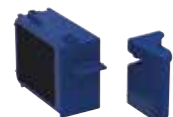

Egenskaper

Filterets levetid er 1 år

Art. nr.	NRF nr.	NOK/stk.
243.970.00.1	6166183	811

GEBERIT WC-SKYLLESYSTEM MED ELEKTRONISK AKTIVERING AV SKYLL, NETTDRIFT, FOR SIGMA INNBYGGINGSSISTERNE 12 CM, DOBBELTSKYLL, MED SIGMA10 BETJENINGSPLATE AUTOMATISK/BERØRINGSFRI/MANUELL

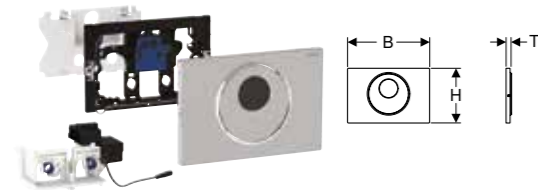

Egenskaper

Manuell aktivering av skyll, berøringsfri • Automatisk aktivisering av skyll • Berøringsfri aktivering av et enkelt- eller dobbeltskyll ved at hånden føres i nærheten • Manuell aktivisering av skyll med betjeningsplate • Aktivering av skyll mulig med ekstern knapp • Betjeningsplate kan skrues • Ekstern strømforsyning • Omforming av nettspenningen til lavvoltage 12 V DC • Drift med lavvoltage, ingen nettspenning i sisternen • Med forvekslingssikker pluggforbindelse • Infrarød brukerregistrering med bakgrunn • Selvjusterende infrarød sensor • Sikker IR-avstandsregistrering • Forinnstilt intervallskyll • Justerbar intervallskyll • Justerbar forskyll • Justerbar minste oppholdstid • Innstilling og betjening med mobile enheter via Bluetooth®-grensesnitt • Kompatibelt med Geberit Control-appen • Kan kobles opp til nettverk med ledning ved hjelp av Geberit-gateway via GEBUS-omformer • Kan kobles opp til nettverk trådløst med Geberit-gateway via Bluetooth® • Kompatibel med Geberit Connect • Kompatibel med Geberit Service-Handy • Spyleutløser kan deaktiveres • Støysvak løfteanordning • Elektrisk løfteanordning, selvkalibrerende • Hærverkssikker • Lett å vedlikeholde og rengjøre

Art. nr.	NRF nr.	Farge / overflate	Materiale	B [cm]	H [cm]	T [cm]	NOK/stk.
115.890.16.6	6166848	Plate og knapp: svart matt lakkert, easy-to-clean-belegg	Syrefast stål	24,6	16,4	1,5	13464
		Designringer: svart					
115.890.DW.6	6166849	Plate og knapp: svart	Syrefast stål	24,6	16,4	1,5	13464
		Designringer: svart matt					

Kan kombineres med

- Geberit installasjonssett med strømadapter, til WC-betjening med elektronisk aktivering av skyll, 12 V → s. 339
- Geberit sett Power & Connect-boks og strømforsyning for element for vegghengt toalett → s. 340

GEBERIT WC-SKYLLESYSTEM MED ELEKTRONISK AKTIVERING AV SKYLL, NETTDRIFT, FOR SIGMA INNBYGGINGSSISTERNE 12 CM, DOBBELTSKYLL, MED SIGMA10 BETJENINGSPLATE AUTOMATISK/BERØRINGSFRI, KAN SKRUES

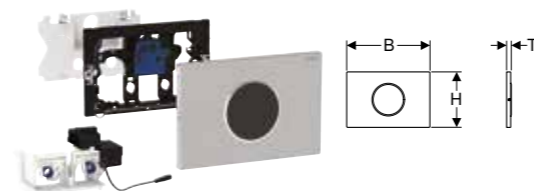

Egenskaper

Manuell aktivering av skyll, berøringsfri • Automatisk aktivisering av skyll • Berøringsfri aktivering av et enkelt- eller dobbeltskyll ved at hånden føres i nærheten • Aktivering av skyll mulig med ekstern knapp • Betjeningsplate kan skrues • Ekstern strømforsyning • Omforming av nettspenningen til lavvoltage 12 V DC • Drift med lavvoltage, ingen nettspenning i sisternen • Med forvekslingssikker pluggforbindelse • Infrarød brukerregistrering med bakgrunn • Selvjusterende infrarød sensor • Sikker IR-avstandsregistrering • Forinnstilt intervallskyll • Justerbar intervallskyll • Justerbar forskyll • Justerbar minste oppholdstid • Innstilling og betjening med mobile enheter via Bluetooth®-grensesnitt • Kompatibelt med Geberit Control-appen • Kan kobles opp til nettverk med ledning ved hjelp av Geberit-gateway via GEBUS-omformer • Kan kobles opp til nettverk trådløst med Geberit-gateway via Bluetooth® • Kompatibel med Geberit Connect • Kompatibel med Geberit Service-Handy • Spyleutløser kan deaktiveres • Støysvak løfteanordning • Elektrisk løfteanordning, selvkalibrerende • Hærverkssikker • Lett å vedlikeholde og rengjøre

Art. nr.	NRF nr.	Farge / overflate	Materiale	B [cm]	H [cm]	T [cm]	NOK/stk.
115.906.16.6	6166853	Plate: black matt-coated, easy-to-clean-coated	Syrefast stål	24,6	16,4	1,5	12433
		Designring: svart					

Kan kombineres med

- Geberit installasjonssett med strømadapter, til WC-betjening med elektronisk aktivering av skyll, 12 V → s. 339
- Geberit sett Power & Connect-boks og strømforsyning for element for vegghengt toalett → s. 340

GEBERIT WC-SKYLLESYSTEM MED ELEKTRONISK AKTIVERING AV SKYLL, NETTDRIFT, FOR SIGMA INNBYGGINGSSISTERNE 12 CM, DOBBELTSKYLL, MED SIGMA10 BETJENINGSPLATE AUTOMATISK/BERØRINGSFRI

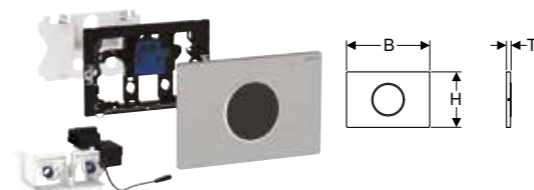

Egenskaper

Manuell aktivering av skyll, berøringsfri • Automatisk aktivisering av skyll • Berøringsfri aktivering av et enkelt- eller dobbeltskyll ved at hånden føres i nærheten • Aktivering av skyll mulig med ekstern knapp • Ekstern strømforsyning • Omforming av nettspenningen til lavvoltage 12 V DC • Drift med lavvoltage, ingen nettspenning i sisternen • Med forvekslingssikker pluggforbindelse • Infrarød brukerregistrering med bakgrunn • Selvjusterende infrarød sensor • Sikker IR-avstandsregistrering • Forinnstilt intervallskyll • Justerbar intervallskyll • Justerbar forskyll • Justerbar minste oppholdstid • Innstilling og betjening med mobile enheter via Bluetooth®-grensesnitt • Kompatibelt med Geberit Control-appen • Kan kobles opp til nettverk med ledning ved hjelp av Geberit-gateway via GEBUS-omformer • Kan kobles opp til nettverk trådløst med Geberit-gateway via Bluetooth® • Kompatibel med Geberit Connect • Kompatibel med Geberit Service-Handy • Spyleutløser kan deaktiveres • Støysvak løfteanordning • Elektrisk løfteanordning, selvkalibrerende • Lett å vedlikeholde og rengjøre

Art. nr.	NRF nr.	Farge / overflate	Materiale	B [cm]	H [cm]	T [cm]	NOK/stk.
115.907.16.6	6166854	Plate: black matt-coated, easy-to-clean-coated	Syrefast stål	24,6	16,4	1,5	12433
		Designring: svart					
115.907.DW.6	6166855	Plate: svart	Syrefast stål	24,6	16,4	1,5	12433
		Designring: mattsvart					
115.907.JQ.6	6166856	Plate: krommatt, easy-to-clean-belegg	Plast	24,6	16,4	1,5	10314
		Designring: blankforkrommet					

Kan kombineres med

- Geberit installasjonssett med strømadapter, til WC-betjening med elektronisk aktivering av skyll, 12 V → s. 339
- Geberit sett Power & Connect-boks og strømforsyning for element for vegghengt toalett → s. 340

GEBERIT WC-SKYLLESYSTEM MED ELEKTRONISK AKTIVERING AV SKYLL, NETTDRIFT, FOR SIGMA INNBYGGINGSSISTERNE 12 CM, ENKELTSKYLL, MED SIGMA10 BETJENINGSPLATE, TIL NEDFELLBART HÅNDTAK, MANUELL

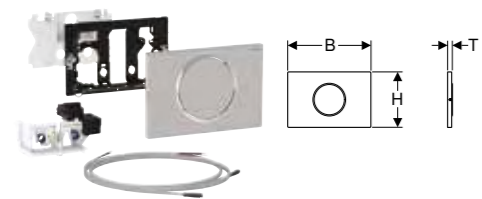

Egenskaper

Aktivisering av skyll med trådforbindelse • Aktivering av skyll med nedfellbare håndtak, trådforbindelse • Knapp som kan tilsluttes parallelt • Enkeltskyll kan utløses ved hjelp av betjeningsplaten • Ekstern strømforsyning • Omforming av nettspenningen til lavvolt 12 V DC • Drift med lavvolt, ingen nettspenning i sisternen • Med forvekslingssikker pluggforbindelse • Forinnstilt intervallskyll • Justerbar intervallskyll • Innstilling og betjening med mobile enheter via Bluetooth®-grensesnitt • Kompatibelt med Geberit Control-appen • Kan kobles opp til nettverk med ledning ved hjelp av Geberit-gateway via GEBUS-omformer • Kan kobles opp til nettverk trådløst med Geberit-gateway via Bluetooth® • Kompatibel med Geberit Connect • Støysvak løfteanordning • Elektrisk løfteanordning, selvkalibrerende • Betjeningsplate kan skrues

Art. nr.	NRF nr.	Farge / overflate	Materiale	B [cm]	H [cm]	T [cm]	NOK/stk.
115.863.16.6	6166846	Plate: black matt-coated, easy-to-clean-coated Designring: svart	Syrefast stål	24,6	16,4	1,5	10110

Kan kombineres med

- Geberit installasjonssett med strømadapter, til WC-betjening med elektronisk aktivering av skyll, 12 V → s. 339
- Geberit sett Power & Connect-boks og strømforsyning for element for vegghengt toalett → s. 340

GEBERIT WC-SKYLLESYSTEM MED ELEKTRONISK AKTIVERING AV SKYLL, NETTDRIFT, FOR SIGMA INNBYGGINGSSISTERNE 12 CM, ENKELTSKYLL, MED SIGMA10 BETJENINGSPLATE, TIL NEDFELLBART HÅNDTAK, RADIO

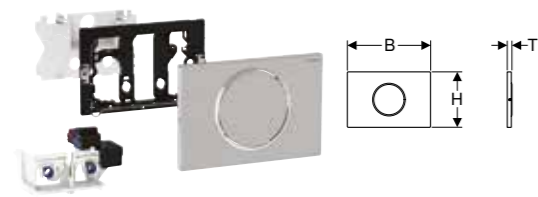

Egenskaper

Aktivisering av skyll med nedfellbare håndtak, trådløs, radio • Enkeltskyll kan utløses ved hjelp av betjeningsplaten • Ekstern strømforsyning • Omforming av nettspenningen til lavvolt 12 V DC • Drift med lavvolt, ingen nettspenning i sisternen • Med forvekslingssikker pluggforbindelse • Forinnstilt intervallskyll • Justerbar intervallskyll • Innstilling og betjening med mobile enheter via Bluetooth®-grensesnitt • Kompatibelt med Geberit Control-appen • Kan kobles opp til nettverk med ledning ved hjelp av Geberit-gateway via GEBUS-omformer • Kan kobles opp til nettverk trådløst med Geberit-gateway via Bluetooth® • Kompatibel med Geberit Connect • Støysvak løfteanordning • Elektrisk løfteanordning, selvkalibrerende • Betjeningsplate kan skrues

Art. nr.	NRF nr.	Farge / overflate	Materiale	B [cm]	H [cm]	T [cm]	NOK/stk.
115.867.16.6	6166847	Plate og knapp: svart matt lakkert, easy-to-clean-belegg Designring: svart	Syrefast stål	24,6	16,4	1,5	11659

Kan kombineres med

- Geberit installasjonssett med strømadapter, til WC-betjening med elektronisk aktivering av skyll, 12 V → s. 339
- Geberit sett Power & Connect-boks og strømforsyning for element for vegghengt toalett → s. 340

GEBERIT WC-SKYLLESYSTEM MED ELEKTRONISK AKTIVERING AV SKYLL, NETTDRIFT, FOR SIGMA INNBYGGINGSSISTERNE 12 CM, DOBBELTSKYLL, MED SIGMA80 BETJENINGSPLATE, BERØRINGSFRI

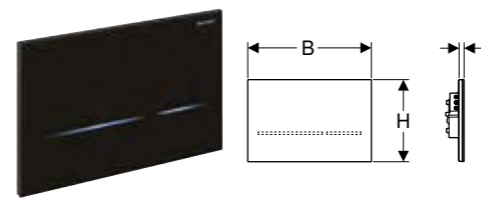

Egenskaper

Manuell aktivering av skyll, berøringsfri • Automatisk aktivering av skyll kan aktiveres • Aktivering av skyll mulig med ekstern knapp • Betjeningsplate uten mekaniske knapper • Knapper synlig takket være lysstolpe • Knappebelysningen aktiverer seg når du nærmer deg • Knappebelysning justerbar i fem farger • Orienteringslys kan koples inn • Ekstern strømforsyning • Omforming av nettspenningen til lavvolt 12 V DC • Drift med lavvolt, ingen nettspenning i sisternen • Med forvekslingssikker pluggforbindelse • Infrarød brukerregistrering med bakgrunn • Selvjusterende infrarød sensor • Sikker IR-avstandsregistrering • Justerbart registreringsområde for brukeridentifikasjonen • Justerbar intervallskyll • Justerbar forskyll • Justerbar minste oppholdstid • Innstilling og betjening med mobile enheter via Bluetooth®-grensesnitt • Kompatibelt med Geberit Control-appen • Kan kobles opp til nettverk med ledning ved hjelp av Geberit-gateway via GEBUS-omformer • Kan kobles opp til nettverk trådløst med Geberit-gateway via Bluetooth® • Kompatibel med Geberit Connect • Kompatibel med Geberit Service-Handy • Spyleutløser kan deaktiveres • Støysvak løfteanordning • Elektrisk løfteanordning, selvkalibrerende • Kan låses • Lett å vedlikeholde og rengjøre

Art. nr.	NRF nr.	Farge / overflate	Materiale	B [cm]	H [cm]	T [cm]	NOK/stk.
116.090.SG.6	6166765	Svart / Glass	Glass	24,7	16,4	1	17973
116.090.SM.6	6166766	Glass speilet	Glass	24,7	16,4	1	17973

Kan kombineres med

- Geberit sett Power & Connect-boks og strømforsyning for element for vegghengt toalett → s. 340
- Geberit installasjonssett med strømadapter, til WC-betjening med elektronisk aktivering av skyll, 12 V → s. 339

GEBERIT WC SKYLLESYSTEM MED ELEKTRONISK AKTIVERING AV SKYLL, NETTDRIFT, FOR SIGMA INNBYGGINGSSISTERNE 12 CM, DOBBELTSKYLL, MED TYPE 10 INFRARØDKNAPP



Egenskaper

Manuell aktivering av skyll, berøringsfri • Berøringsfri aktivering av et enkelt- eller dobbeltskyll ved at hånden føres i nærheten • Utløsning av enkelt- eller dobbeltskyll via betjeningsplate • Kan kombineres med Sigma01 til Sigma70 betjeningsplater eller Geberit topplater • Ekstern strømforsyning • Omforming av nettspenningen til lavvolt 12 V DC • Drift med lavvolt, ingen nettspenning i sisternen • Med forvekslingssikker pluggforbindelse • Forinnstilt intervallskyll • Justerbar intervallskyll • Innstilling og betjening med mobile enheter via Bluetooth®-grensesnitt • Kompatibelt med Geberit Control-appen • Kan kobles opp til nettverk med ledning ved hjelp av Geberit-gateway via GEBUS-omformer • Kan kobles opp til nettverk trådløst med Geberit-gateway via Bluetooth® • Kompatibel med Geberit Connect • Støysvak løfteanordning • Elektrisk løfteanordning, selvkalibrerende

Art. nr.	NRF nr.	Farge / overflate	Materiale	B [cm]	H [cm]	T [cm]	NOK/stk.
115.936.14.6	6166863	Mattsvart	Messing	6	6	0,5	9681

Kan kombineres med

- Geberit installasjonssett med strømadapter, til WC-betjening med elektronisk aktivering av skyll, 12 V → s. 339
- Geberit sett Power & Connect-boks og strømforsyning for element for vegghengt toalett → s. 340

GEBERIT WC SKYLLESYSTEM MED ELEKTRONISK AKTIVERING AV SKYLL, NETTDRIFT, FOR OMEGA INNBYGGINGSSISTERNE 12 CM, DOBBELTSKYLL, MED TYPE 10 INFRARØDKNAPP



Egenskaper

Manuell aktivering av skyll, berøringsfri • Berøringsfri aktivering av et enkelt- eller dobbeltskyll ved at hånden føres i nærheten • Dobbelt-skyll som kan utløses via betjeningsplate ovenfra eller foran • Kan kombineres med Omega20 til Omega60 betjeningsplater eller Geberit dekkplater • Ekstern strømforsyning • Omforming av nettspenningen til lavvoltage 12 V DC • Drift med lavvoltage, ingen nettspenning i sisternen • Med forvekslingssikker pluggforbindelse • Forinnstilt intervallskyll • Justerbar intervallskyll • Innstilling og betjening med mobile enheter via Bluetooth®-grensesnitt • Kompatibelt med Geberit Control-appen • Kan kobles opp til nettverk med ledning ved hjelp av Geberit-gateway via GEBUS-omformer • Kan kobles opp til nettverk trådløst med Geberit-gateway via Bluetooth® • Kompatibel med Geberit Connect • Støysvak løfteanordning • Elektrisk løfteanordning, selvkalibrerende

Art. nr.	NRF nr.	Farge / overflate	Materiale	B [cm]	H [cm]	T [cm]	NOK/stk.
115.956.14.6	6166865	Mattsvart	Messing	6	6	0,5	11365

Kan kombineres med

- Geberit installasjonsett med strømadapter, til WC-betjening med elektronisk aktivering av skyll, 12 V → s. 339
- Geberit sett Power & Connect-boks og strømforsyning for element for vegghengt toalett → s. 340

GEBERIT WC-SKYLLESYSTEM MED ELEKTRONISK AKTIVERING AV SKYLL, BATTERIDRIFT, FOR SIGMA INNBYGGINGSSISTERNE 12 CM, DOBBELTSKYLL, MED SIGMA10 BETJENINGSPLATE AUTOMATISK/BERØRINGSFRI/MANUELL

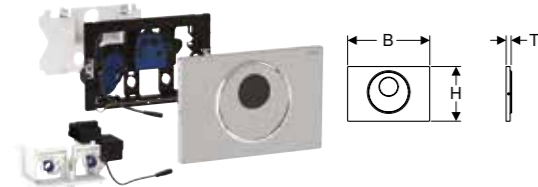

Egenskaper

Manuell aktivering av skyll, berøringsfri • Automatisk aktivisering av skyll • Berøringsfri aktivering av et enkelt- eller dobbeltskyll ved at hånden føres i nærheten • Manuell aktivisering av skyll med betjeningsplate • Aktivering av skyll mulig med ekstern knapp • Betjeningsplate kan skrues • Batteridrevet • Batterier i lukket batterirom i sisternen • Med forvekslingssikker pluggforbindelse • Infrarød brukerregistrering med bakgrunn • Selvjusterende infrarød sensor • Sikker IR-avstandsregistrering • Forinnstilt intervallskyll • Justerbar intervallskyll • Justerbar forskyll • Justerbar minste oppholdstid • Innstilling og betjening med mobile enheter via Bluetooth®-grensesnitt • Kompatibelt med Geberit Control-appen • Kan kobles opp til nettverk trådløst med Geberit-gateway via Bluetooth® • Kompatibel med Geberit Connect • Kompatibel med Geberit Service-Handy • Spyleutløser kan deaktiveres • Støysvak løfteanordning • Elektrisk løfteanordning, selvkalibrerende • Hæverkssikker • Lett å vedlikeholde og rengjøre

Art. nr.	NRF nr.	Farge / overflate	Materiale	B [cm]	H [cm]	T [cm]	NOK/stk.
115.891.16.6	6166851	Plate og knapp: svart matt lakkert, easy-to-clean-belegg Designring: svart	Syrefast stål	24,6	16,4	1,5	14495
115.891.DW.6	6166852	Plate og knapp: svart Designringer: svart matt	Syrefast stål	24,6	16,4	1,5	14495

GEBERIT WC-SKYLLESYSTEM MED ELEKTRONISK AKTIVERING AV SKYLL, BATTERIDRIFT, FOR SIGMA INNBYGGINGSSISTERNE 12 CM, DOBBELTSKYLL, MED SIGMA10 BETJENINGSPLATE AUTOMATISK/BERØRINGSFRI, KAN SKRUES

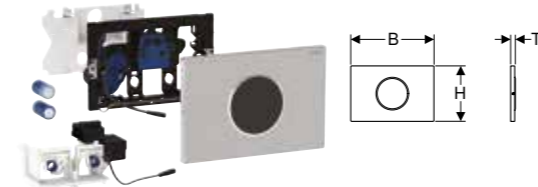

Egenskaper

Manuell aktivering av skyll, berøringsfri • Automatisk aktivisering av skyll • Berøringsfri aktivering av et enkelt- eller dobbeltskyll ved at hånden føres i nærheten • Aktivering av skyll mulig med ekstern knapp • Betjeningsplate kan skrues • Batteridrevet • Batterier i lukket batterirom i sisternen • Med forvekslingssikker pluggforbindelse • Infrarød brukerregistrering med bakgrunn • Selvjusterende infrarød sensor • Sikker IR-avstandsregistrering • Forinnstilt intervallskyll • Justerbar intervallskyll • Justerbar forskyll • Justerbar minste oppholdstid • Innstilling og betjening med mobile enheter via Bluetooth®-grensesnitt • Kompatibelt med Geberit Control-appen • Kan kobles opp til nettverk trådløst med Geberit-gateway via Bluetooth® • Kompatibel med Geberit Connect • Kompatibel med Geberit Service-Handy • Spyleutløser kan deaktiveres • Støysvak løfteanordning • Elektrisk løfteanordning, selvkalibrerende • Hæverkssikker • Lett å vedlikeholde og rengjøre

Art. nr.	NRF nr.	Farge / overflate	Materiale	B [cm]	H [cm]	T [cm]	NOK/stk.
115.909.16.6	6166861	Plate: black matt-coated, easy-to-clean-coated Designring: svart	Syrefast stål	24,6	16,4	1,5	13464
115.909.DW.6	6166862	Plate: svart Designring: mattsvart	Syrefast stål	24,6	16,4	1,5	13464

GEBERIT WC-SKYLLESYSTEM MED ELEKTRONISK AKTIVERING AV SKYLL, BATTERIDRIFT, FOR SIGMA INNBYGGINGSSISTERNE 12 CM, DOBBELTSKYLL, MED SIGMA10 BETJENINGSPLATE AUTOMATISK/BERØRINGSFRI

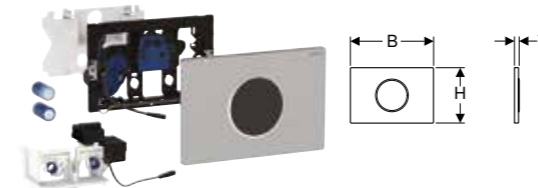

Egenskaper

Manuell aktivering av skyll, berøringsfri • Automatisk aktivisering av skyll • Berøringsfri aktivering av et enkelt- eller dobbeltskyll ved at hånden føres i nærheten • Aktivering av skyll mulig med ekstern knapp • Batteridrevet • Batterier i lukket batterirom i sisternen • Med forvekslingssikker pluggforbindelse • Infrarød brukerregistrering med bakgrunn • Selvjusterende infrarød sensor • Sikker IR-avstandsregistrering • Forinnstilt intervallskyll • Justerbar intervallskyll • Justerbar forskyll • Justerbar minste oppholdstid • Innstilling og betjening med mobile enheter via Bluetooth®-grensesnitt • Kompatibelt med Geberit Control-appen • Kan kobles opp til nettverk trådløst med Geberit-gateway via Bluetooth® • Kompatibel med Geberit Connect • Kompatibel med Geberit Service-Handy • Spyleutløser kan deaktiveres • Støysvak løfteanordning • Elektrisk løfteanordning, selvkalibrerende • Lett å vedlikeholde og rengjøre

Art. nr.	NRF nr.	Farge / overflate	Materiale	B [cm]	H [cm]	T [cm]	NOK/stk.
115.908.16.6	6166857	Plate: black matt-coated, easy-to-clean-coated Designring: svart	Syrefast stål	24,6	16,4	1,5	13464
115.908.DW.6	6166858	Plate: svart Designring: mattsvart	Syrefast stål	24,6	16,4	1,5	13464
115.908.JQ.6	6166859	Plate: krommatt, easy-to-clean-belegg Designring: blankforkrommet	Plast	24,6	16,4	1,5	11346

GEBERIT WC-SKYLLESYSTEM MED ELEKTRONISK AKTIVERING AV SKYLL, BATTERIDRIFT, FOR SIGMA INNBYGGINGSSISTERNE 12 CM, DOBBELTSKYLL, MED TYPE 10 INFRARØDKNAPP

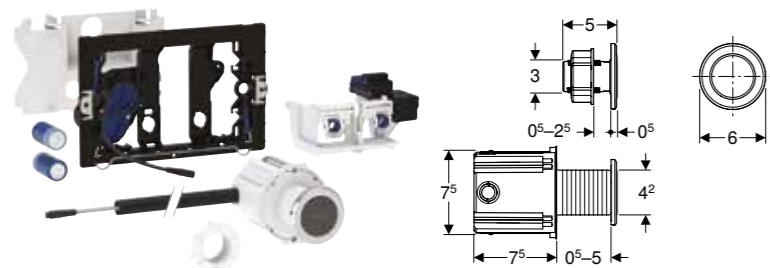

Egenskaper

Manuell aktivering av skyll, berøringsfri • Berøringsfri aktivering av et enkelt- eller dobbeltskylt ved at hånden føres i nærheten • Utløsning av enkelt- eller dobbeltskylt via betjeningsplate • Kan kombineres med Sigma01 til Sigma50 betjeningsplater eller Geberit topplater • Batteridrevet • Batterier i lukket batterirom i sisternen • Med forvekslingssikker pluggforbindelse • Forinnstilt intervallskylt • Justerbar intervallskylt • Innstilling og betjening med mobile enheter via Bluetooth®-grensesnitt • Kompatibelt med Geberit Control-appen • Kan kobles opp til nettverk trådløst med Geberit-gateway via Bluetooth® • Kompatibel med Geberit Connect • Støysvak løfteanordning • Elektrisk løfteanordning, selvkalibrerende

Art. nr.	NRF nr.	Farge / overflate	Materiale	B [cm]	H [cm]	T [cm]	NOK/stk.
115.937.14.6	6166864	Mattsvart	Messing	6	6	0,5	10524

GEBERIT TYPE 01 FJERNBETJENING PNEUMATISK, TIL DOBBELTSKYLL, INNFELT TRYKKNAPP

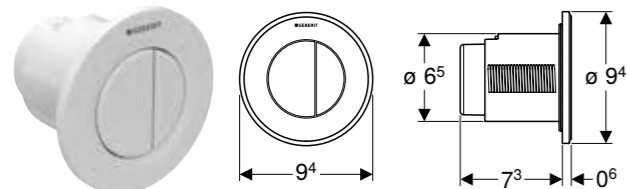

Egenskaper

Rund design • Kan kombineres med Geberit betjeningsplater for enkeltskylt, dobbeltskylt og skylt-stopp-skylt eller Geberit deksel

Art. nr.	NRF nr.	Farge / overflate	Materiale	NOK/stk.
116.042.11.1	6166657	Hvit	Plast	1548
116.042.21.1	6166658	Blankforkrommet	Plast	1909
116.042.JQ.1	6166888	Krommatt / Easy-to-clean-belegg	Plast	1973

GEBERIT TYPE 01 FJERNBETJENING PNEUMATISK, TIL DOBBELTSKYLL, INNFELT TRYKKNAPP, FREMSTIKKENDE

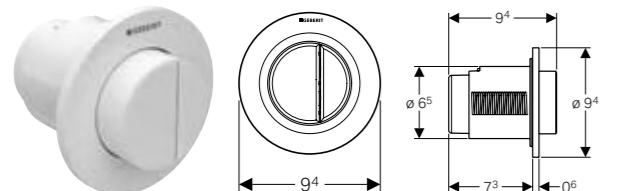

Egenskaper

Rund design • Fremstikkende betjeningsknapper • Kan kombineres med Geberit betjeningsplater for enkeltskylt, dobbeltskylt og skylt-stopp-skylt eller Geberit deksel

Art. nr.	Farge / overflate	Materiale	NOK/stk.
116.044.11.1	Alpehvit	Plast	1548

GEBERIT TYPE 01 FJERNBETJENING PNEUMATISK, TIL DOBBELTSKYLL, UTENPÅLIGGENDE TRYKKNAPP

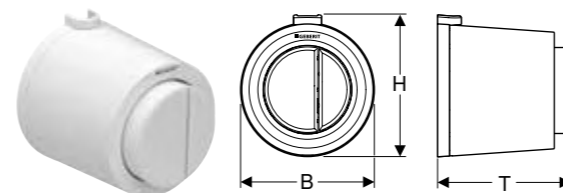

Egenskaper

Rund design • Fremstikkende betjeningsknapper • Kan kombineres med Geberit betjeningsplater for enkeltskylt, dobbeltskylt og skylt-stopp-skylt eller Geberit deksel

Art. nr.	Farge / overflate	Materiale	B [cm]	H [cm]	T [cm]	NOK/stk.
116.048.11.1	Alpehvit	Plast	8,5	9	8,5	1755

GEBERIT TYPE 01 FJERNBETJENING PNEUMATISK, TIL DOBBELTSKYLL, MØBELTRYKKNAPP

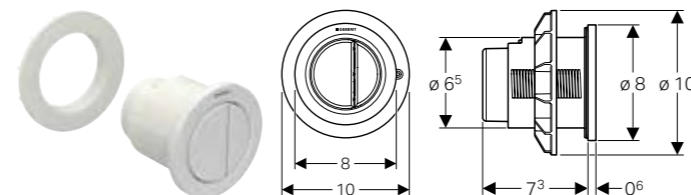

Egenskaper

Rund design • Kan kombineres med Geberit betjeningsplater for enkeltskylt, dobbeltskylt og skylt-stopp-skylt eller Geberit deksel

Art. nr.	NRF nr.	Farge / overflate	Materiale	NOK/stk.
116.050.11.1	6166661	Hvit	Plast	1653
116.050.21.1	6166662	Blankforkrommet	Plast	2241
116.050.JQ.1	6166889	Krommatt / Easy-to-clean-belegg	Plast	2089

GEBERIT TYPE 10 FJERNBETJENING PNEUMATISK, TIL DOBBELTSKYLL, INNFELT TRYKKNAPP

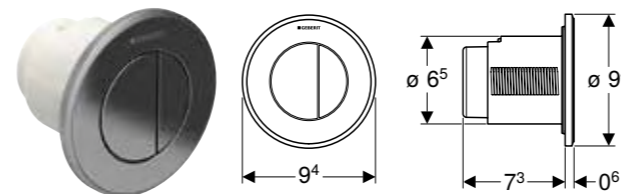

Egenskaper

Rund design • Kan kombineres med Geberit betjeningsplater for enkeltskylt, dobbeltskylt og skylt-stopp-skylt eller Geberit deksel

Art. nr.	NRF nr.	Farge / overflate	Materiale	NOK/stk.
116.055.16.1		Rosett og knapper: svart matt, easy-to-clean-belegg Designring: svart	Plast	2608
116.055.DW.1		Rosett og knapper: svart Designring: mattsvart	Plast	2398
116.055.JQ.1		Rosett og knapper: krommatt, easy-to-clean-belegg Designring: polert	Plast	2398
116.055.KH.1	6166664	Rosett og knapper: blankforkrommet Designring: matt forkrommet	Plast	2199
116.055.KJ.1	6166665	Rosett og knapper: hvit Designring: blankforkrommet	Plast	2199
116.055.KK.1	6166666	Rosett og knapper: hvit Designring: forgyllt	Plast	2875
116.055.KM.1	6166667	Rosett og knapper: svart Designring: blankforkrommet	Plast	2199

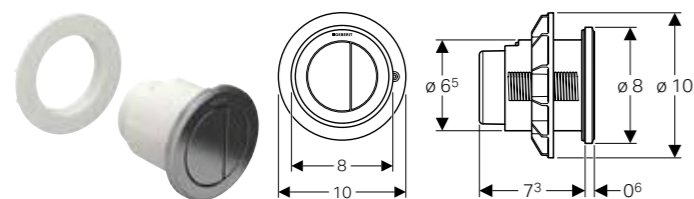
GEBERIT TYPE 10 FJERNBETJENING PNEUMATISK, TIL DOBBELTSKYLL, MØBELTRYKKNAPP

Egenskaper

Rund design • Kan kombineres med Geberit betjeningsplater for enkeltskyll, dobbeltskyll og skyll-stopp-skyll eller Geberit deksel

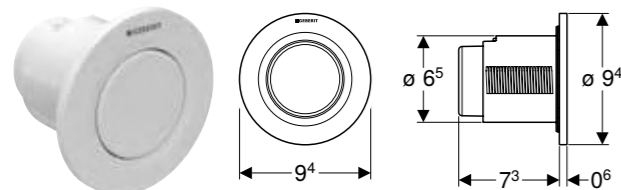
Art. nr.	NRF nr.	Farge / overflate	Materiale	NOK/stk.
116.057.16.1	6166891	Rosett og knapper: svart matt, easy-to-clean-belegg Designring: svart	Plast	2719
116.057.DW.1	6166892	Rosett og knapper: svart Designring: mattsvart	Plast	2499
116.057.JQ.1	6166893	Rosett og knapper: krommatt, easy-to-clean-belegg Designringer: polert	Plast	2499
116.057.KH.1	6166669	Rosett og knapper: blankforkrommet Designring: matt forkrommet	Plast	2199
116.057.KJ.1	6166671	Rosett og knapper: hvit Designring: blankforkrommet	Plast	2199
116.057.KK.1	6166672	Rosett og knapper: hvit Designring: forgyllet	Plast	2875
116.057.KM.1	6166673	Rosett og knapper: svart Designring: blankforkrommet	Plast	2199

GEBERIT TYPE 01 FJERNBETJENING PNEUMATISK, TIL ENKELTSKYLL, INNFELT TRYKKNAPP

Egenskaper

Rund design • Kan kombineres med Geberit betjeningsplater for enkeltskyll, dobbeltskyll og skyll-stopp-skyll eller Geberit deksel

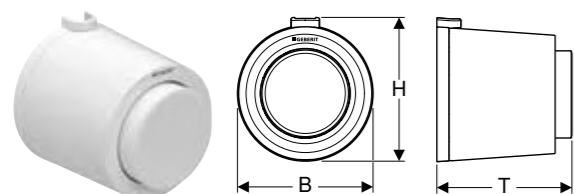
Art. nr.	NRF nr.	Farge / overflate	Materiale	NOK/stk.
116.040.11.1	6166654	Hvit	Plast	1429
116.040.21.1	6166655	Blankforkrommet	Plast	1670
116.040.JQ.1	6166887	Krommatt / Easy-to-clean-belegg	Plast	1855

GEBERIT TYPE 01 FJERNBETJENING PNEUMATISK, TIL ENKELTSKYLL, UTENPÅLIGGENDE TRYKKNAPP

Egenskaper

Rund design • Fremstikkende betjeningsknapp • Kan kombineres med Geberit betjeningsplater for enkeltskyll, dobbeltskyll og skyll-stopp-skyll eller Geberit deksel

Art. nr.	Farge / overflate	Materiale	B [cm]	H [cm]	T [cm]	NOK/stk.
116.046.11.1	Alpehvit	Plast	8,5	9	8,5	1670

GEBERIT INSTALLASJONSSETT MED STRØMADAPTER, TIL WC-BETJENING MED ELEKTRONISK AKTIVERING AV SKYLL, 12 V

Egenskaper

Omforming av nettspenningen til lavvoltage 12 V DC

Art. nr.	NRF nr.	NOK/stk.
115.861.00.6	6166398	1939

Kan kombineres med

- Geberit HS05 hygienespyling for Sigma innbyggingssystemer 12 cm, nettdrift
- Geberit WC-skyllesystem med elektronisk aktivering av skyll, nettdrift, for Sigma innbyggingssystemer 12 cm, dobbeltskyll, med Sigma10 betjeningsplate automatisk/berøringsfri → s. 331
- Geberit WC-skyllesystem med elektronisk aktivering av skyll, nettdrift, for Sigma innbyggingssystemer 12 cm, dobbeltskyll, med Sigma10 betjeningsplate automatisk/berøringsfri, kan skrues → s. 331
- Geberit WC-skyllesystem med elektronisk aktivering av skyll, nettdrift, for Sigma innbyggingssystemer 12 cm, dobbeltskyll, med Sigma10 betjeningsplate automatisk/berøringsfri/manuell → s. 330
- Geberit WC-skyllesystem med elektronisk aktivering av skyll, nettdrift, for Sigma innbyggingssystemer 12 cm, dobbeltskyll, med Sigma80 betjeningsplate berøringsfri → s. 333
- Geberit WC-skyllesystem med elektronisk aktivering av skyll, nettdrift, for Sigma innbyggingssystemer 12 cm, enkeltskyll, med Sigma10 betjeningsplate, til nedfellbart håndtak, radio → s. 332
- Geberit WC-skyllesystem med elektronisk aktivering av skyll, nettdrift, for Sigma innbyggingssystemer 12 cm, enkeltskyll, med Sigma10 betjeningsplate, til nedfellbart håndtak, manuell → s. 332
- Geberit WC skyllesystem med elektronisk aktivering av skyll, nettdrift, for Sigma innbyggingssystemer 12 cm, dobbeltskyll, for ekstern knapp
- Geberit WC skyllesystem med elektronisk aktivering av skyll, nettdrift, for Omega innbyggingssystemer 12 cm, dobbeltskyll, for ekstern knapp
- Geberit WC skyllesystem med elektronisk aktivering av skyll, nettdrift, for Sigma innbyggingssystemer 12 cm, dobbeltskyll, for fjernstyringsknapp
- Geberit WC skyllesystem med elektronisk aktivering av skyll, nettdrift, for Sigma innbyggingssystemer 12 cm, dobbeltskyll, med type 10 infrarødknapp → s. 333
- Geberit WC skyllesystem med elektronisk aktivering av skyll, nettdrift, for Omega innbyggingssystemer 12 cm, dobbeltskyll, med type 10 infrarødknapp → s. 334

GEBERIT SETT POWER & CONNECT-BOKS OG STRØMFORSYNING FOR ELEMENT FOR VEGGHENGT TOALETT



Egenskaper

Monteres uten verktøy • Fabrikks separering • Strømforsyningsdel med LED-lys • Tilkoplingskabel med LED-visning • Tilkoplingsmulighet for Geberit AquaClean • Beskyttelsesplate for serviceåpning beskytter mot fuktighet og smuss

Art. nr.	NRF nr.	NOK/stk.
116.098.00.1	6166397	1848

Kan kombineres med

- Geberit WC-skyllesystem med elektronisk aktivering av skyll, nettdrift, for Sigma innbyggingssisterne 12 cm, dobbeltskyll, med Sigma80 betjeningsplate berøringsfri → s. 333
- Geberit WC-skyllesystem med elektronisk aktivering av skyll, nettdrift, for Sigma innbyggingssisterne 12 cm, dobbeltskyll, med Sigma10 betjeningsplate automatisk/berøringsfri/manuell → s. 330
- Geberit WC-skyllesystem med elektronisk aktivering av skyll, nettdrift, for Sigma innbyggingssisterne 12 cm, dobbeltskyll, med Sigma10 betjeningsplate automatisk/berøringsfri, kan skrues → s. 331
- Geberit WC-skyllesystem med elektronisk aktivering av skyll, nettdrift, for Sigma innbyggingssisterne 12 cm, dobbeltskyll, med Sigma10 betjeningsplate automatisk/berøringsfri → s. 331
- Geberit WC skyllesystem med elektronisk aktivering av skyll, nettdrift, for Sigma innbyggingssisterne 12 cm, dobbeltskyll, for ekstern knapp
- Geberit WC skyllesystem med elektronisk aktivering av skyll, nettdrift, for Omega innbyggingssisterne 12 cm, dobbeltskyll, for ekstern knapp
- Geberit WC-skyllesystem med elektronisk aktivering av skyll, nettdrift, for Sigma innbyggingssisterne 12 cm, enkeltskyll, med Sigma10 betjeningsplate, til nedfellbart håndtak, manuell → s. 332
- Geberit WC skyllesystem med elektronisk aktivering av skyll, nettdrift, for Sigma innbyggingssisterne 12 cm, dobbeltskyll, med type 10 infrarødknapp → s. 333
- Geberit WC skyllesystem med elektronisk aktivering av skyll, nettdrift, for Omega innbyggingssisterne 12 cm, dobbeltskyll, med type 10 infrarødknapp → s. 334
- Geberit WC skyllesystem med elektronisk aktivering av skyll, nettdrift, for Sigma innbyggingssisterne 12 cm, dobbeltskyll, for fjernstyringsknapp
- Geberit WC-skyllesystem med elektronisk aktivering av skyll, nettdrift, for Sigma innbyggingssisterne 12 cm, enkeltskyll, med Sigma10 betjeningsplate, til nedfellbart håndtak, radio → s. 332
- Geberit HS05 hygienespyling for Sigma innbyggingssisterne 12 cm, nettdrift
- Geberit DuoFresh-modul med automatisk start og innstikk til Geberit DuoFresh Stick, til Sigma innbyggingssisterne 12 cm → s. 327
- Geberit DuoFresh modul med manuell start og innstikk til Geberit DuoFresh Stick, til Sigma innbyggingssisterne 12 cm → s. 328

ANDRE PRODUKTER

GEBERIT MAGNETTAVLE MED OPPBEVARING

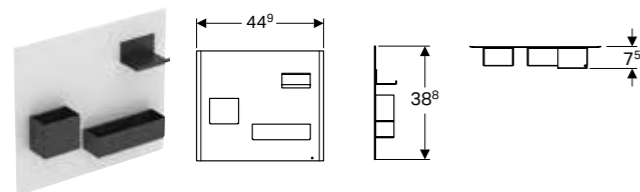

Egenskaper

Oppbevaringsbokser i forskjellige størrelser • Fraleggingsmagnet

Art. nr.	NRF nr.	Farge / overflate	NOK/stk.
500.649.01.2	7032334	Magnettavle: hvit / pulverlakkert matt Fraleggingsmagneter: lava / pulverlakkert matt	2359
500.649.JK.2	7032335	Magnettavle: lava / pulverlakkert matt Fraleggingsmagneter: lava / pulverlakkert matt	2359
500.649.16.1	7032336	Magnettavle: svart / pulverlakkert matt Fraleggingsmagneter: lava / pulverlakkert matt	2359

Kan kombineres med

- Geberit Acanto sideskap med én skuff og innvendig skuff
- Geberit iCon sideskap med to skuffer → s. 75
- Geberit Smyle Square sideskap med to skuffer

GEBERIT VEGGHYLLE

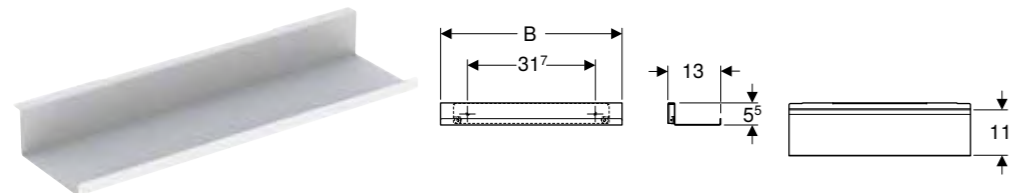

Egenskaper

Vegghengt • Skjult feste

Art. nr.	NRF nr.	Farge / overflate	H [cm]	T [cm]	NOK/stk.
B / Bredde: 45 cm					
502.326.01.3	7039599	Hvit / Pulverlakkert matt	5,5	13	916
502.326.JK.1	7039601	Lava / Pulverlakkert matt	5,5	13	951
502.326.JL.1	7039602	Sandgrå / Pulverlakkert matt	5,5	13	951
B / Bredde: 67,5 cm					
502.327.01.3	7039603	Hvit / Pulverlakkert matt	5,5	13	1136
502.327.JK.1	7039604	Lava / Pulverlakkert matt	5,5	13	1136
502.327.JL.1	7039605	Sandgrå / Pulverlakkert matt	5,5	13	1179

GEBERIT MAGNETHOLDER

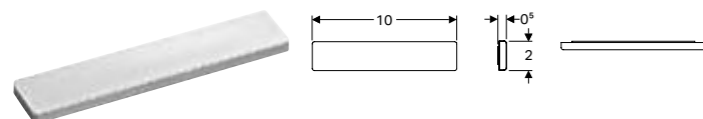

Egenskaper

Selvklebende

Art. nr.	NRF nr.	B [cm]	H [cm]	T [cm]	NOK/stk.
510010000	6110603	10	2	0,5	451

GEBERIT FORSTØRRELSSEPEIL

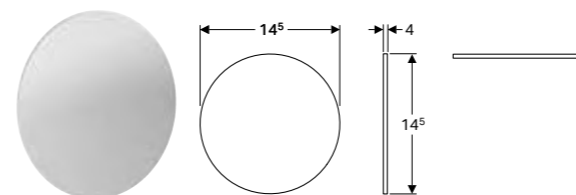

Egenskaper

Med tre gangers forstørrelse • Selvklebende

Art. nr.	NRF nr.	NOK/stk.
510100000	7032016	471

GEBERIT HÅNDKLESTANG TIL BADEROMSMØBLER

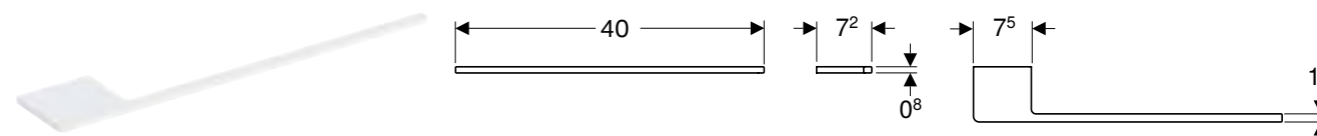

Art. nr.	NRF nr.	Farge / overflate	B [cm]	H [cm]	T [cm]	NOK/stk.
503.012.01.1	7038194	Hvit / Pulverlakkert matt	40	0,8	7,2	411
503.012.14.1	7039155	Mattsvart / Pulverlakkert matt	40	0,8	7,2	411
503.012.21.1	7039162	Blankforkrommet	40	0,8	7,2	411
503.012.JK.1	7039228	Lava / Pulverlakkert matt	40	0,8	7,2	411

Kan leveres fra april 2024

GEBERIT OPPBEVARINGSBOKS

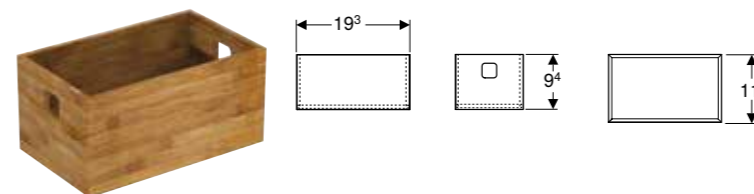

Art. nr.	NRF nr.	B [cm]	H [cm]	T [cm]	NOK/stk.
503.016.00.1	7039235	19,3	9,4	11,6	549

Kan leveres fra april 2024

GEBERIT INDRE OPPBEVARINGSROM

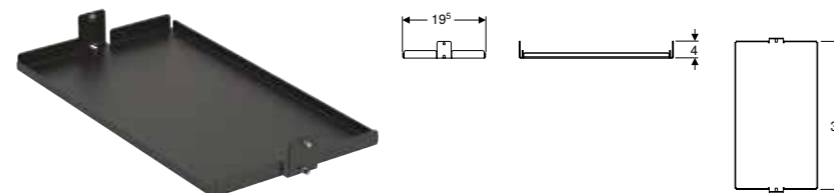

Art. nr.	NRF nr.	B [cm]	H [cm]	T [cm]	NOK/stk.
503.017.00.1	7039242	19,8	4	36,9	718

Kan leveres fra april 2024

Geberit AS
Luhrtoppen 2,
1470 Lørenskog

sales.no@geberit.com

www.geberit.no